

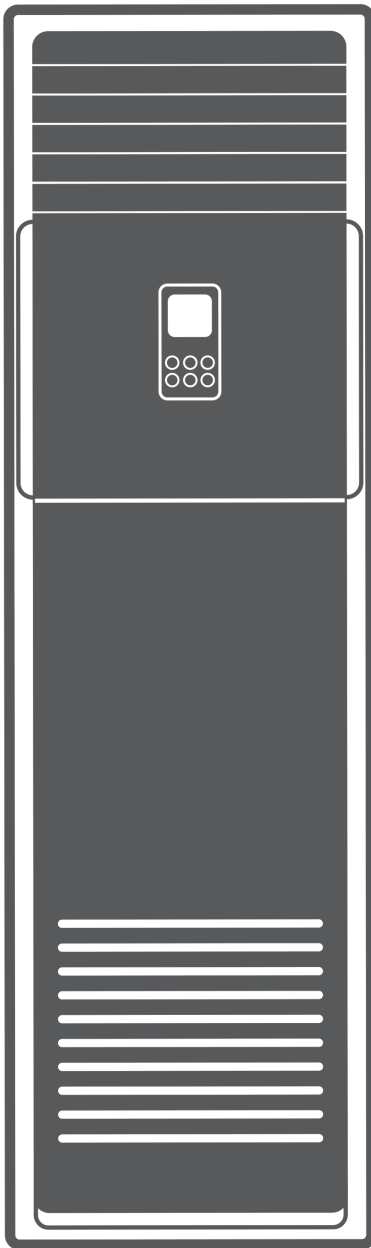

AIR CONDITIONING SYSTEMS

FLOOR STANDING



- **USER'S & INSTALLATION MANUAL**
- **ΕΓΧΕΙΡΙΔΙΟ ΧΡΗΣΗΣ & ΕΓΚΑΤΑΣΤΑΣΗΣ**
- **MANUAL UTILIZATORULUI & INSTALLARE**
- **BENUTZER- & INSTALLATIONSHANDBUCH**

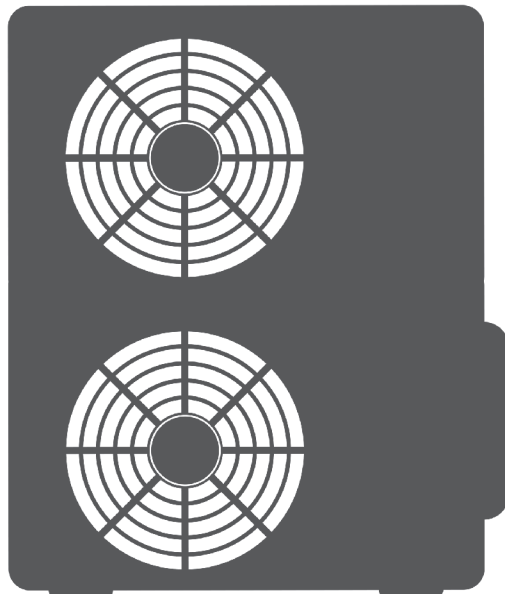

MODELS:
V5MFI-66 / V5MFO-66



Table of Contents

Safety Precautions04

Owner 's Manual

Unit Specifications and Features.....08

1. Unit Parts.....08
2. Operating temperature.....08
3. Features09

Manual Operations.....10

Care and Maintenance.....15

Troubleshooting.....17

Installation Manual

| | |
|--|-----------|
| Accessories | 20 |
| Installation Summary | 21 |
| Unit Parts | 22 |
| Indoor Unit Installation | 23 |
| 1. Select installation location | 23 |
| 2. Unfastening the operation panel and detaching the filter | 24 |
| 3. Remove the fasteners from the roller | 24 |
| 4. Fastening the indoor unit | 24 |
| 5. Installing the rodent-proof mesh | 24 |
| 6. Piping and binding | 24 |
| 7. Applying the sealant putty and installing the wall hole cover | 25 |
| 8. Drill wall hole for connective piping | 25 |
| 9. Connect drain hose..... | 26 |
| Outdoor Unit Installation | 27 |
| 1. Select installation location | 27 |
| 2. Install drain joint | 28 |
| 3. Anchor outdoor unit..... | 28 |
| Refrigerant Piping Connection | 30 |
| Connection Instructions –Refrigerant Piping | 30 |
| 1. Cut pipes | 30 |
| 2. Remove burrs | 31 |
| 3. Flare pipe ends | 31 |
| 4. Connect pipes | 31 |
| Wiring | 33 |
| 1. Outdoor Unit Wiring | 34 |
| 2. Indoor Unit Wiring | 35 |
| Air Evacuation | 36 |
| 1. Evacuation Instructions | 36 |
| 2. Note on Adding Refrigerant | 37 |
| Test Run | 38 |

Safety Precautions

Read Safety Precautions Before Operation and Installation

Incorrect installation due to ignoring instructions can cause serious damage or injury.

The seriousness of potential damage or injuries is classified as either a **WARNING** or **CAUTION**.



WARNING

This symbol indicates the possibility of personnel injury or loss of life.



CAUTION

This symbol indicates the possibility of property damage or serious consequences.



WARNING

This appliance can be used by children aged from 8 years and above and persons with reduced physical, sensory or mental capabilities or lack of experience and knowledge if they have been given supervision or instruction concerning use of the appliance in a safe way and understand the hazards involved. Children shall not play with the appliance. Cleaning and user maintenance shall not be made by children without supervision(European Union countries).

This appliance is not intended for use by persons(including children) with reduced physical, sensory or mental capabilities, or lack of experience and knowledge, unless they have been given supervision or instruction concerning use of the appliance by a person responsible for their safety. Children should be supervised to ensure that they do not play with the appliance.



WARNINGS FOR PRODUCT USE

- If an abnormal situation arises (like a burning smell), immediately turn off the unit and disconnect the power. Call your dealer for instructions to avoid electric shock, fire or injury.
- **Do not** insert fingers, rods or other objects into the air inlet or outlet. This may cause injury, since the fan may be rotating at high speeds.
- **Do not** use flammable sprays such as hair spray, lacquer or paint near the unit. This may cause fire or combustion.
- **Do not** operate the air conditioner in places near or around combustible gases. Emitted gas may collect around the unit and cause explosion.
- **Do not** operate your air conditioner in a wet room such as a bathroom or laundry room. Too much exposure to water can cause electrical components to short circuit.
- **Do not** expose your body directly to cool air for a prolonged period of time.
- **Do not** allow children to play with the air conditioner. Children must be supervised around the unit at all times.
- If the air conditioner is used together with burners or other heating devices, thoroughly ventilate the room to avoid oxygen deficiency.
- In certain functional environments, such as kitchens, server rooms, etc., the use of specially designed air-conditioning units is highly recommended.

CLEANING AND MAINTENANCE WARNINGS

- Turn off the device and disconnect the power before cleaning. Failure to do so can cause electrical shock.
- **Do not** clean the air conditioner with excessive amounts of water.
- **Do not** clean the air conditioner with combustible cleaning agents. Combustible cleaning agents can cause fire or deformation.



CAUTION

- Turn off the air conditioner and disconnect the power if you are not going to use it for a long time.
- Turn off and unplug the unit during storms.
- Make sure that water condensation can drain unhindered from the unit.
- **Do not** operate the air conditioner with wet hands. This may cause electric shock.
- **Do not** use device for any other purpose than its intended use.
- **Do not** climb onto or place objects on top of the outdoor unit.
- **Do not** allow the air conditioner to operate for long periods of time with doors or windows open, or if the humidity is very high.



ELECTRICAL WARNINGS

- Only use the specified power cord. If the power cord is damaged, it must be replaced by the manufacturer, its service agent or similarly qualified persons in order to avoid a hazard.
- Keep power plug clean. Remove any dust or grime that accumulates on or around the plug. Dirty plugs can cause fire or electric shock.
- **Do not** pull power cord to unplug unit. Hold the plug firmly and pull it from the outlet. Pulling directly on the cord can damage it, which can lead to fire or electric shock.
- **Do not** modify the length of the power supply cord or use an extension cord to power the unit.
- **Do not** share the electrical outlet with other appliances. Improper or insufficient power supply can cause fire or electrical shock.
- The product must be properly grounded at the time of installation, or electrical shock may occur.
- For all electrical work, follow all local and national wiring standards, regulations, and the Installation Manual. Connect cables tightly, and clamp them securely to prevent external forces from damaging the terminal. Improper electrical connections can overheat and cause fire, and may also cause shock. All electrical connections must be made according to the Electrical Connection Diagram located on the panels of the indoor and outdoor units.
- All wiring must be properly arranged to ensure that the control board cover can close properly. If the control board cover is not closed properly, it can lead to corrosion and cause the connection points on the terminal to heat up, catch fire, or cause electrical shock.
- If connecting power to fixed wiring, an all-pole disconnection device which has at least 3mm clearances in all poles, and have a leakage current that may exceed 10mA, the residual current device(RCD) having a rated residual operating current not exceeding 30mA, and disconnection must be incorporated in the fixed wiring in accordance with the wiring rules.

TAKE NOTE OF FUSE SPECIFICATIONS

The air conditioner's circuit board (PCB) is designed with a fuse to provide overcurrent protection. The specifications of the fuse are printed on the circuit board, such as : T3.15A/250VAC, T5A/250VAC, T3.15A/250VAC, T5A/250VAC, T20A/250VAC, T30A/250VAC, etc.

NOTE: For the units with R32 or R290 refrigerant, only the blast-proof ceramic fuse can be used.



WARNINGS FOR PRODUCT INSTALLATION

1. Installation must be performed by an authorized dealer or specialist. Defective installation can cause water leakage, electrical shock, or fire.
2. Installation must be performed according to the installation instructions. Improper installation can cause water leakage, electrical shock, or fire.
(In North America, installation must be performed in accordance with the requirement of NEC and CEC by authorized personnel only.)
3. Contact an authorized service technician for repair or maintenance of this unit. This appliance shall be installed in accordance with national wiring regulations.
4. Only use the included accessories, parts, and specified parts for installation. Using non-standard parts can cause water leakage, electrical shock, fire, and can cause the unit to fail.
5. Install the unit in a firm location that can support the unit's weight. If the chosen location cannot support the unit's weight, or the installation is not done properly, the unit may drop and cause serious injury and damage.
6. Install drainage piping according to the instructions in this manual. Improper drainage may cause water damage to your home and property.
7. For units that have an auxiliary electric heater, **do not** install the unit within 1 meter (3 feet) of any combustible materials.
8. **Do not** install the unit in a location that may be exposed to combustible gas leaks. If combustible gas accumulates around the unit, it may cause fire.
9. Do not turn on the power until all work has been completed.
10. When moving or relocating the air conditioner, consult experienced service technicians for disconnection and reinstallation of the unit.
11. How to install the appliance to its support, please read the information for details in "indoor unit installation" and "outdoor unit installation" sections .

Note about Fluorinated Gasses(Not applicable to the unit using R290 Refrigerant)

1. This air-conditioning unit contains fluorinated greenhouse gasses. For specific information on the type of gas and the amount, please refer to the relevant label on the unit itself or the "Owner's Manual - Product Fiche " in the packaging of the outdoor unit. (European Union products only).
2. Installation, service, maintenance and repair of this unit must be performed by a certified technician.
3. Product uninstallation and recycling must be performed by a certified technician.
4. For equipment that contains fluorinated greenhouse gases in quantities of 5 tonnes of CO₂ equivalent or more, but of less than 50 tonnes of CO₂ equivalent, If the system has a leak-detection system installed, it must be checked for leaks at least every 24 months.
5. When the unit is checked for leaks, proper record-keeping of all checks is strongly recommended.



WARNING for Using R32/R290 Refrigerant

- When flammable refrigerant are employed, appliance shall be stored in a well -ventilated area where the room size corresponds to the room area as specific for operation.
For R32 frigerant models:
Appliance shall be installed, operated and stored in a room with a floor area larger than X m² .
Appliance shall not be installed in an unvertilated space, if that space is smaller than X m² (Please see the following form).

| Model (Btu/h) | Amount of refrigerant to be charged (kg) | maximum installation height (m) | Minimum room area (m ²) |
|---------------|--|---------------------------------|-------------------------------------|
| >48000 | >3.0 | 0.6m | 80 |

- Reusable mechanical connectors and flared joints are not allowed indoors. (**EN** Standard Requirements).
- Mechanical connectors used indoors shall have a rate of not more than 3g/year at 25% of the maximum allowable pressure. When mechanical connectors are reused indoors, sealing parts shall be renewed. When flared joints are reused indoors, the flare part shall be re-fabricated. (**UL** Standard Requirements)
- When mechanical connectors are reused indoors, sealing parts shall be renewed. When flared joints are reused indoors, the flare part shall be re-fabricated. (**IEC** Standard Requirements)
- Mechanical connectors used indoors shall comply with ISO 14903.

European Disposal Guidelines

This marking shown on the product or its literature, indicates that waste electrical and eletrical equipment should not be mixed with general household waste.

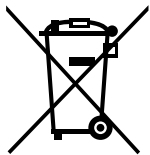

Correct Disposal of This Product (Waste Electrical & Electronic Equipment)

This appliance contains refrigerant and other potentially hazardous materials. When disposing of this appliance, the law requires special collection and treatment. **Do not** dispose of this product as household waste or unsorted municipal waste.

When disposing of this appliance, you have the following options:

- Dispose of the appliance at designated municipal electronic waste collection facility.
- When buying a new appliance, the retailer will take back the old appliance free of charge.
- The manufacturer will take back the old appliance free of charge.
- Sell the appliance to certified scrap metal dealers.

Special notice

Disposing of this appliance in the forest or other natural surroundings endangers your health and is bad for the environment. Hazardous substances may leak into the ground water and enter the food chain.

Unit Specifications and Features

Unit Parts

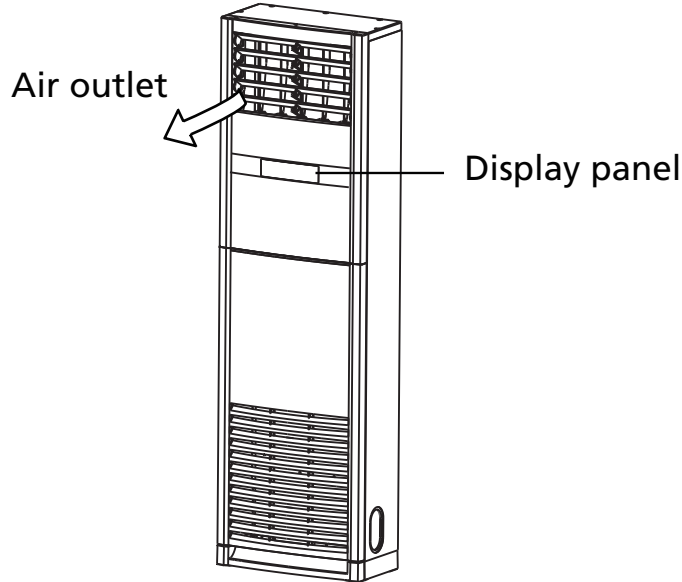

Operating temperature

When your air conditioner is used outside of the following temperature ranges, certain safety protection features may activate and cause the unit to disable.

Inverter Split Type

| | COOL mode | HEAT mode | DRY mode |
|---------------------|---|------------------------------|---|
| Room Temperature | 17°C - 32°C (62°F - 90°F) | 0°C - 30°C (32°F - 86°F) | 10°C - 32°C (50°F - 90°F) |
| Outdoor Temperature | 0°C - 50°C (32°F - 122°F) | -15°C - 24°C (5°F - 75°F) | 0°C - 50°C (32°F - 122°F) |
| | -15°C - 50°C (5°F - 122°F) (For models with low temp. cooling systems.) | | |
| | 0°C - 52°C (32°F - 126°F) (For special tropical models) | | 0°C - 52°C (32°F - 126°F) (For special tropical models) |

FOR OUTDOOR UNITS WITH AUXILIARY ELECTRIC HEATER

When outside temperature is below 0°C (32°F), we strongly recommend keeping the unit plugged in at all time to ensure smooth ongoing performance.

Fixed-speed Type

| | COOL mode | HEAT mode | DRY mode |
|---------------------|--|-----------------------|---|
| Room Temperature | 17°C-32°C (62°F-90°F) | 0°C-30°C (32°F-86°F) | 10°C-32°C (50°F-90°F) |
| Outdoor Temperature | 18°C-43°C (64°F-109°F) | -7°C-24°C (19°F-75°F) | 11°C-43°C (52°F-109°F) |
| | -7°C-43°C (19°F-109°F) (For models with low-temp cooling systems) | | 18°C-43°C (64°F-109°F) |
| | 18°C-52°C (64°F-126°F) (For special tropical models) | | 18°C-52°C (64°F-126°F) (For special tropical models) |

NOTE: Room relative humidity less than 80%. If the air conditioner operates in excess of this figure, the surface of the air conditioner may attract condensation. Please sets the vertical air flow louver to its maximum angle (vertically to the floor), and set HIGH fan mode.

To further optimize the performance of your unit, do the following:

- Keep doors and windows closed.
- Limit energy usage by using TIMER ON and TIMER OFF functions.
- Do not block air inlets or outlets.
- Regularly inspect and clean air filters.

Features

Default Setting

When the air conditioner restarts after a power failure, it will default to the factory settings (AUTO mode, AUTO fan, 24°C (76°F)). This may cause inconsistencies on the remote control and unit panel. Use your remote control to update the status.

Refrigerant Leak Detection System (some models)

In the event of a refrigerant leak, the LCD screen will display "EC" or "EH0C" (Model dependent).

For a detailed explanation of each function, refer to the **Remote Control Manual**.

Auto-Restart (some models)

If the unit loses power, it will automatically restart with the prior settings once power has been restored.









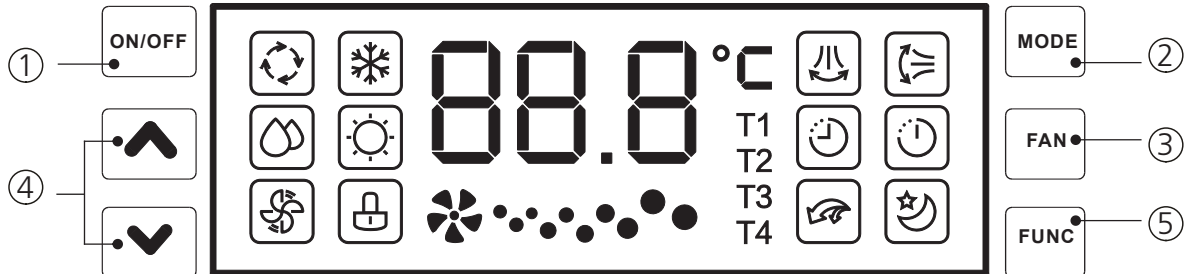



Louver Angle Memory Function (some models)

Some models are designed with a louver angle memory function. When the unit restarts after a power failure, the angle of the horizontal louvers will automatically return to the previous position. The angle of the horizontal louver should not be set too small as condensation may form and drip into the machine. To reset the louver, press the "AUXILIARY FUNCTION" button, which will reset the horizontal louver settings.

Manual Operations

NOTE: Different models have different display panel. Not all the indicators describing below are available for the air conditioner you purchased. Please check the indoor display panel of the unit you purchased. Illustrations in this manual are for explanatory purposes. The actual shape of your indoor unit may be slightly different. The actual shape shall prevail.



| | |
|---|-----------------------------|
|  | Auto operation display |
|  | Cooling operation display |
|  | Dry operation display |
|  | Heating operation display |
|  | Fan operation display |
|  | Lock operation display |
|  | Swing operation display |
|  | Sleep operation display |
|  | Turbo operation display |
|  | On timer operation display |
|  | Off timer operation display |
|  | Fan speed display |

NOTE: If the unit is turned off under COOL, AUTO or DRY mode with the set temperature less than 24 °C, the set temperature will be automatically set to 24 °C when you turn on the unit again. If the unit is turned off under HEAT mode with the set temperature more than 24 °C, the set temperature will be automatically set to 24 °C when you turn on the unit again (Applicable to some products only).

Operation buttons

The display panel on the indoor unit can be used to operate the unit in cases when the remote control has been misplaced or is out of batteries.

- ① **ON/OFF** button : Operation starts when this button is pressed and stops when you press the button again.
- ② **MODE** button: Press this button to select the appropriate operating mode. Each time the button is pressed, the operation mode is shifted in the direction of the arrow:

→ AUTO → COOL → DRY → HEAT(for cooling & heating units only) → FAN ONLY →

Auto: Automatically chooses the operation mode by sensing the difference between the actual ambient room temperature and the set temperature on the remote controller. The fan speed is automatically controlled.

Cool: Enables you to enjoy the cooling effect at you preferred setting temperature .

Dry: Permits dehumidifying operation . In Dry mode, you can not select Fan speed.

Heat: Permits heating operation (For cooling & heating models only).

Fan only: Permits fan operation without cooling or heating. In this case, however, the setting temperature is not displayed and you cannot adjust the set temperature.

③ **Fan speed** button: This button is used to select the desired fan speed. Each time you push the button, the fan speed is shifted in the following sequence:

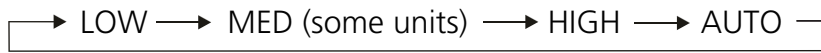

NOTE: You can not select a fan speed under AUTO and DRY mode. The fan speed is automatically controlled.

Fan speed display:

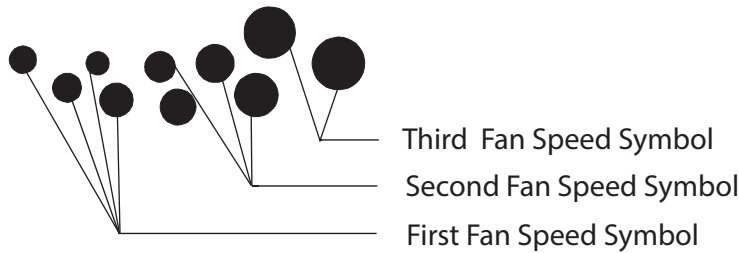

The low-frequency flashing cycle of the three fan speed symbols indicate low fan or Auto fan. The high-frequency flashing cycle of the fan speed symbols indicate high fan or Auto fan. When operating manually, the first fan speed symbol displayed indicates low fan, the third symbol displayed indicates high fan, three symbols displayed simultaneously indicate Auto fan. After finishing the settings, it displays in a sequences as "First fan speed symbol→Second fan speed symbol→Third fan speed symbol". When operating with remote controller, low-frequency displaying cycle of three symbols indicates low fan or Auto fan; high-frequency displaying cycle of the symbols indicates high fan or Auto fan.

The display is separated into 3 zones. When setting the speed, the corresponding zone will illuminate.

Select LOW fan speed and the first zone will illuminate;

Select MED fan speed and the second zone will illuminate;

Select HIGH fan speed and the third zone will illuminate;

Select AUTO fan speed and zones 1~3 will illuminate.

Once selected, after 2 seconds the zones will illuminate gradually based on the speed selected.

NOTE: when the indoor fan is stopped, nothing will display.

④ **ADJUST** button:

1. **Temperature adjust:** Press the "▲" and "▼" to adjust the temperature in a range of 16°C/17 °C~30 °C or 20°C~28°C .
2. **Timer adjust:** Adjust the timer on/off time under the Timer setting mode(0~24hs).
3. **Auxiliary function selection:** Select the desired auxiliary function by pressing "▲" and "▼" button.
4. Under test run operation, press "▲" and "▼" buttons can display the temperature of T1, T2, T3(some units) and T4(some units) , the protection or error codes. The sensor malfunction can also be detected.

⑤ **AUXILIARY FUNCTION(FUNC)** button: Use this button to select or cancel the auxiliary feature.

When the unit is on, press this button, then press the ADJUST "▲" or "▼" button to select the desired feature. Each time the button is pressed, the mode is shifted in the direction of the arrow:

When press the "▲" button:



When press the "▼" button:

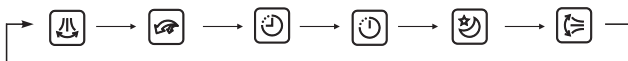

Once the desired feature is established, press the AUXILIARY FUNCTION button again to register . If the button of AUXILIARY FUNCTION(FUNC), "▲" or "▼" is not pressed during a 10 seconds period, or the other button is pressed, or any remote operation is performed, the auxiliary function setting feature is automatically cancelled.

When the unit is off , only the TIMER ON and TIMER OFF feature can be selected.

NOTE : If the feature selected is not supported by the machine you purchased, the mode is shifted to the next feature automatically in the direction of the arrow as shown above.

⑥ **Test Run** button:



This button is specially designed for maintenance technicians.

Press this button to start test running operation, press it again to stop the operation (For Model B/C/D).

Press and hold FAN and FUNC. buttons together for one second to start/stop test running operation(For Model A).

The test running operation will last 30 minutes regardless of the setting temperature.

⑦ **LOCK** button:





Press and hold  and  buttons together to activate lock feature, all buttons will not response except pressing these two buttons again to disable locking.

Under lock mode, if you press any other button on the display panel, the lock symbol will flash 5 seconds at 1Hz. Under Lock mode, the remote control is available.

Airflow Direction Control

Horizontal Airflow Direction (AUTO)

The Left/Right(Horizontal Airflow) can be adjusted by using the remote control or unit control.

Press the "AUXILIARY FUNCTION" (FUNC.)button on the unit control panel, then press the ADJUST " " and " " button to select the " ", " " or " " feature and the louvers will swing left and right. Repeat the above procedures to stop the swing operation.



Never adjust the vertical louvers by hand.

Vertical Airflow Direction (MANUAL) (some units)

The Up/Down(Vertical Airflow) air flow can be adjusted by horizontal louvers. Hold the edge of the horizontal louver and move it up or down to set the desired air flow direction.

Vertical Airflow Direction(AUTO) (some units)

The Up/Down(Vertical Airflow) can be adjusted by using the remote control or unit control.

Press the "AUXILIARY FUNCTION" (FUNC.) button on the unit control panel, then press the ADJUST " " and " " button to select the " " (some models) feature and the horizontal louvers will swing up and down. Repeat the above procedures to stop the swing operation. When turn off the unit, the horizontal louvers will automatically closed to prevent dust.



WARNING

Manually moving the horizontal and vertical airflow direction louvers could damage the air conditioner(for the units with auto swing function).

NOTE:

- The starting angle of the horizontal louver should not be too small, otherwise the narrow air outlet will affect cooling or heating efficiency.
- Do not set the starting angle of the louvers too small during cooling or drying operation. Otherwise, condensation may occur on the surface of the horizontal louver and cause dew dripping.
- During the operation, if the louvers can not swing normally, shut off the unit and unplug for several minutes, then plug it again and restart the operation.
- The horizontal louver may slightly vibrate during the operation. This is normal.

Care and Maintenance

Cleaning Your Indoor Unit

BEFORE CLEANING OR MAINTENANCE

ALWAYS TURN OFF YOUR AIR CONDITIONER SYSTEM AND DISCONNECT ITS POWER SUPPLY BEFORE CLEANING OR MAINTENANCE.

CAUTION

Only use a soft, dry cloth to wipe the unit clean. If the unit is especially dirty, you can use a cloth soaked in warm water to wipe it clean.

- **Do not** use chemicals or chemically treated cloths to clean the unit.
- **Do not** use benzene, paint thinner, polishing powder or other solvents to clean the unit. They can cause the plastic surface to crack or deform.
- **Do not** use water hotter than 40°C (104°F) to clean the front panel. This can cause the panel to deform or become discolored.

A clogged air conditioner can reduce the cooling efficiency of your unit, and can also be bad for your health. Make sure to clean the filter once every two weeks.

WARNING: DO NOT REMOVE OR CLEAN THE FILTER BY YOURSELF

Removing and cleaning the filter can be dangerous.

NOTE: In households with animals, you will have to periodically wipe down the grille to prevent animal hair blocking airflow.

If the air filter becomes clogged, the performance will decrease and electricity will be wasted.

CAUTION

- Do not use water to clean the inside of the indoor unit. This can destroy insulation and cause electrical shock.
- Do not expose filter to direct sunlight when drying. This can shrink the filter.
- Any maintenance and cleaning of outdoor unit should be performed by an authorized dealer or a licensed service provider.
- Any unit repairs should be performed by an authorized dealer or a licensed service provider.

WARNING

- If the refrigerant leaks, turn off the air conditioner and any combustible heating devices, ventilate the room and call your dealer immediately. Refrigerant is both toxic and flammable. **DO NOT** use the air conditioner until the leak is repaired.
- When the air conditioner is installed in a small room, measures must be taken to prevent the refrigerant concentration from exceeding the safety limit in the event of refrigerant leakage. Concentrated refrigerant causes a severe health and safety threat.

Refrigerant Leak Detection System (some models)

- In the event of a refrigerant leak, the LCD screen will display "EC" .

Maintenance – Long Periods of Non-Use

If you plan not to use your air conditioner for an extended period of time, do the following:

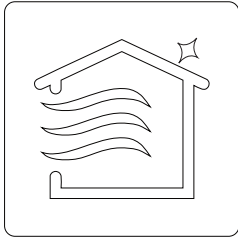

Turn on FAN function until unit dries out completely

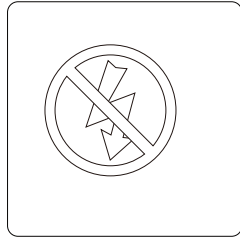

Turn off the unit and disconnect the power

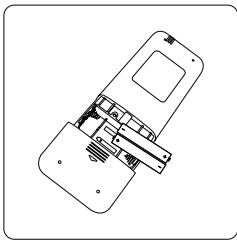

Remove batteries from remote control

Maintenance – Pre-Season Inspection

After long periods of non-use, or before periods of frequent use, do the following:

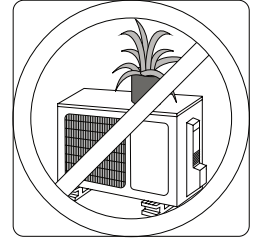
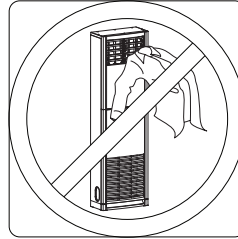

Make sure nothing is blocking all air inlets and outlets



Check for leaks

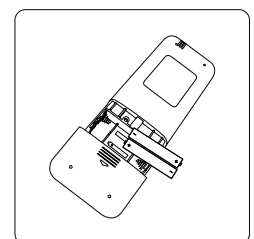

Replace batteries

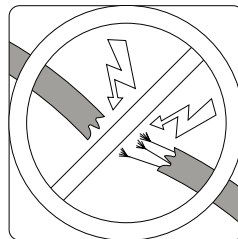

Check for damaged wires

Troubleshooting



SAFETY PRECAUTIONS

If any of the following conditions occurs, turn off your unit immediately!

- The power cord is damaged or abnormally warm
- You smell a burning odor
- The unit emits loud or abnormal sounds
- A power fuse blows or the circuit breaker frequently trips
- Water or other objects fall into or out of the unit

DO NOT ATTEMPT TO FIX THESE YOURSELF! CONTACT AN AUTHORIZED SERVICE PROVIDER IMMEDIATELY!

Common Issues

The following problems are not a malfunction and in most situations will not require repairs.

| Issue | Possible Causes |
|--|---|
| Unit does not turn on when pressing ON/OFF button | The unit has a 3-minute protection feature that prevents the unit from overloading. The unit cannot be restarted within three minutes of being turned off. |
| The unit changes from COOL mode to FAN mode | The unit changes its setting to prevent frost from forming on the unit. Once the temperature increases, the unit will start operating again. |
| | The set temperature has been reached, at which point the unit turns off the compressor. The unit will resume operating when the temperature fluctuates again. |
| The indoor unit emits white mist | In humid regions, a large temperature difference between the room's air and the conditioned air can cause white mist. |
| Both the indoor and outdoor units emit white mist | When the unit restarts in HEAT mode after defrosting, white mist may be emitted due to moisture generated from the defrosting process. |
| The indoor unit makes noises | A squeaking sound is heard when the system is OFF or in COOL mode. The noise is also heard when the drain pump (optional) is in operation. |
| | A squeaking sound may occur after running the unit in HEAT mode due to expansion and contraction of the unit's plastic parts. |
| Both the indoor unit and outdoor unit make noises | A low hissing sound may occur during operation. This is normal and is caused by refrigerant gas flowing through both the indoor and outdoor units. |
| | A low hissing sound may be heard when the system starts, has just stopped running or is defrosting. This noise is normal and is caused by the refrigerant gas stopping or changing direction. |

| Issue | Possible Causes |
|---|--|
| The outdoor unit makes noises | The unit will make different sounds based on its current operating mode. |
| Dust is emitted from either the indoor or outdoor unit | The unit may accumulate dust during extended periods of non-use, which will be emitted when the unit is turned on. This can be mitigated by covering the unit during long periods of inactivity. |
| The unit emits a bad odor | The unit may absorb odors from the environment (such as furniture, cooking, cigarettes, etc.) which will be emitted during operations. |
| | The unit's filters have become moldy and should be cleaned. |
| The fan of the outdoor unit does not operate | During operation, the fan speed is controlled to optimize product operation. |

NOTE: If problem persists, contact a local dealer or your nearest customer service center. Provide them with a detailed description of the unit malfunction as well as your model number.

Troubleshooting

When troubles occur, please check the following points before contacting a repair company.







| Problem | Possible Causes | Solution |
|---------------------------------|---|---|
| Poor Cooling Performance | Temperature setting may be higher than ambient room temperature | Lower the temperature setting |
| | The heat exchanger on the indoor or outdoor unit is dirty | Clean the affected heat exchanger |
| | The air filter is dirty | Remove the filter and clean it according to instructions |
| | The air inlet or outlet of either unit is blocked | Turn the unit off, remove the obstruction and turn it back on |
| | Doors and windows are open | Make sure that all doors and windows are closed while operating the unit |
| | Excessive heat is generated by sunlight | Close windows and curtains during periods of high heat or bright sunshine |
| | Too many sources of heat in the room (people, computers, electronics, etc.) | Reduce amount of heat sources |
| | Low refrigerant due to leak or long-term use | Check for leaks, re-seal if necessary and top off refrigerant |

| Problem | Possible Causes | Solution |
|--|--|--|
| The unit is not working | Power failure | Wait for the power to be restored |
| | The power is turned off | Turn on the power |
| | The fuse is burned out | Replace the fuse |
| | Remote control batteries are dead | Replace batteries |
| | The Unit's 3-minute protection has been activated | Wait three minutes after restarting the unit |
| | Timer is activated | Turn timer off |
| The unit starts and stops frequently | There's too much or too little refrigerant in the system | Check for leaks and recharge the system with refrigerant. |
| | Incompressible gas or moisture has entered the system. | Evacuate and recharge the system with refrigerant |
| | System circuit is blocked | Determine which circuit is blocked and replace the malfunctioning piece of equipment |
| | The compressor is broken | Replace the compressor |
| | The voltage is too high or too low | Install a manostat to regulate the voltage |
| Poor heating performance | The outdoor temperature is extremely low | Use auxiliary heating device |
| | Cold air is entering through doors and windows | Make sure that all doors and windows are closed during use |
| | Low refrigerant due to leak or long-term use | Check for leaks, re-seal if necessary and top off refrigerant |
| Indicator lamps continue flashing | <p>The unit may stop operation or continue to run safely. If the indicator lamps continue to flash or error codes appear, wait for about 10 minutes. The problem may resolve itself.</p> <p>If not, disconnect the power, then connect it again. Turn the unit on. If the problem persists, disconnect the power and contact your nearest customer service center.</p> | |
| <p>Error code appears and begins with the letters as the following in the window display of indoor unit:</p> <ul style="list-style-type: none"> • E(x), P(x), F(x) • EH(xx), EL(xx), EC(xx) • PH(xx), PL(xx), PC(xx) | | |

NOTE: If your problem persists after performing the checks and diagnostics above, turn off your unit immediately and contact an authorized service center.

Accessories

The air conditioning system comes with the following accessories. Use all of the installation parts and accessories to install the air conditioner. Improper installation may result in water leakage, electrical shock and fire, or cause the equipment to fail. The items are not included with the air conditioner must be purchased separately.

| Name of Accessories | Q'ty(pc) | Shape | Name of Accessories | Q'ty(pc) | Shape |
|---------------------------|----------|---|---|----------|---|
| Manual | 2 |  | Remote controller | 1 |  |
| Drain joint (some models) | 1 |  | Battery | 2 |  |
| Seal (some models) | 1 |  | Remote controller holder(optional) | 1 |  |
| | | | Copper nut (some models) Used to make the connective pipes between indoor and outdoor units. | 2 |  |

| Name | Shape | Quantity(PC) |
|--------------------------|-------------|--|
| Connecting pipe assembly | Liquid side | Φ 6.35(1/4in) |
| | | Φ 9.52(3/8in) |
| | | Φ 12.7(1/2in) |
| | Gas side | Φ 9.52(3/8in) |
| | | Φ 12.7(1/2in) |
| | | Φ 16(5/8in) |
| | | Φ 19(3/4in) |
| | | Φ 22(7/8in) |
| | | Parts you must purchase separately. Consult the dealer about the proper pipe size of the unit you purchased. |

Installation Summary - Indoor Unit

INSTALLATION ORDER

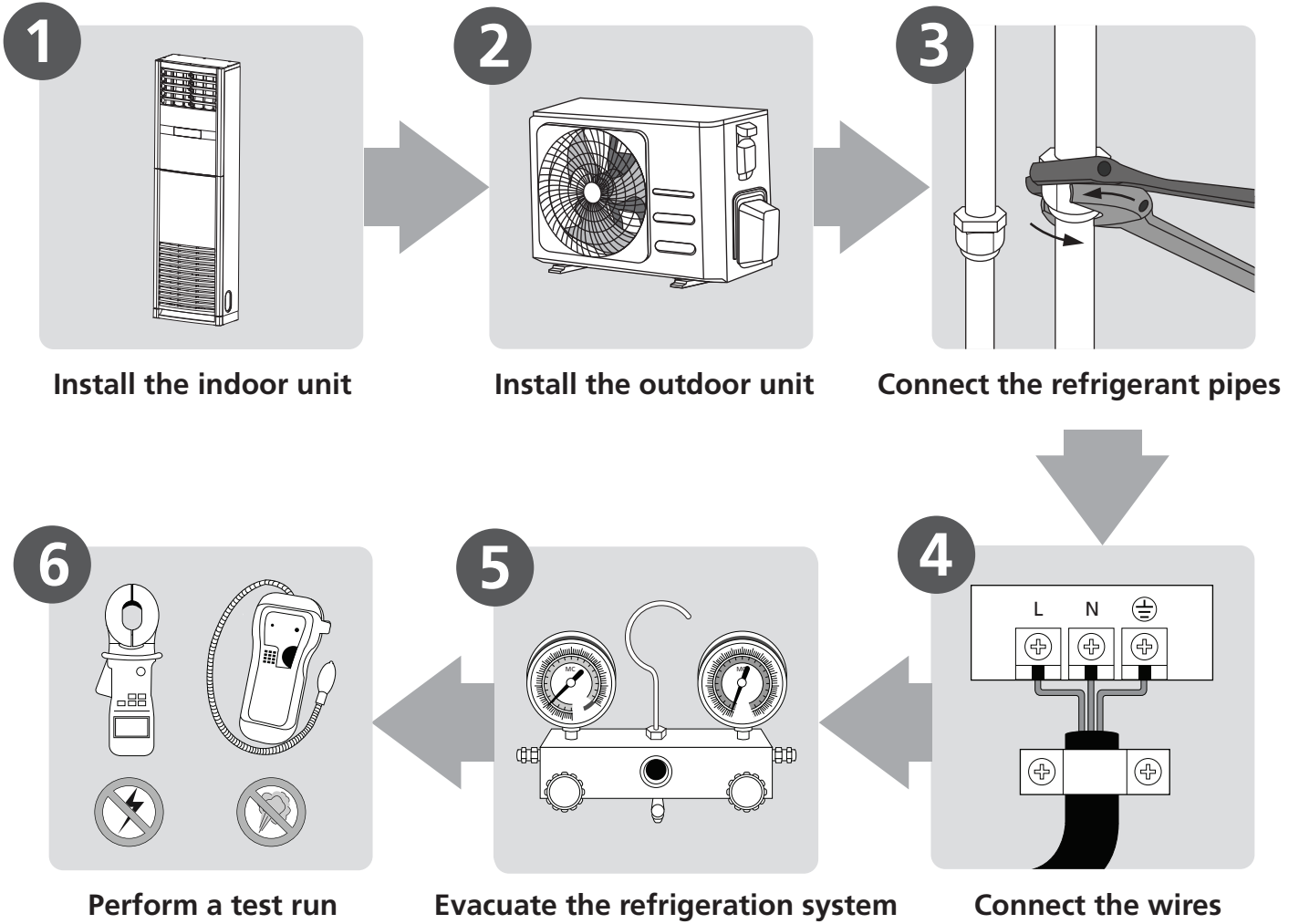

Unit Parts

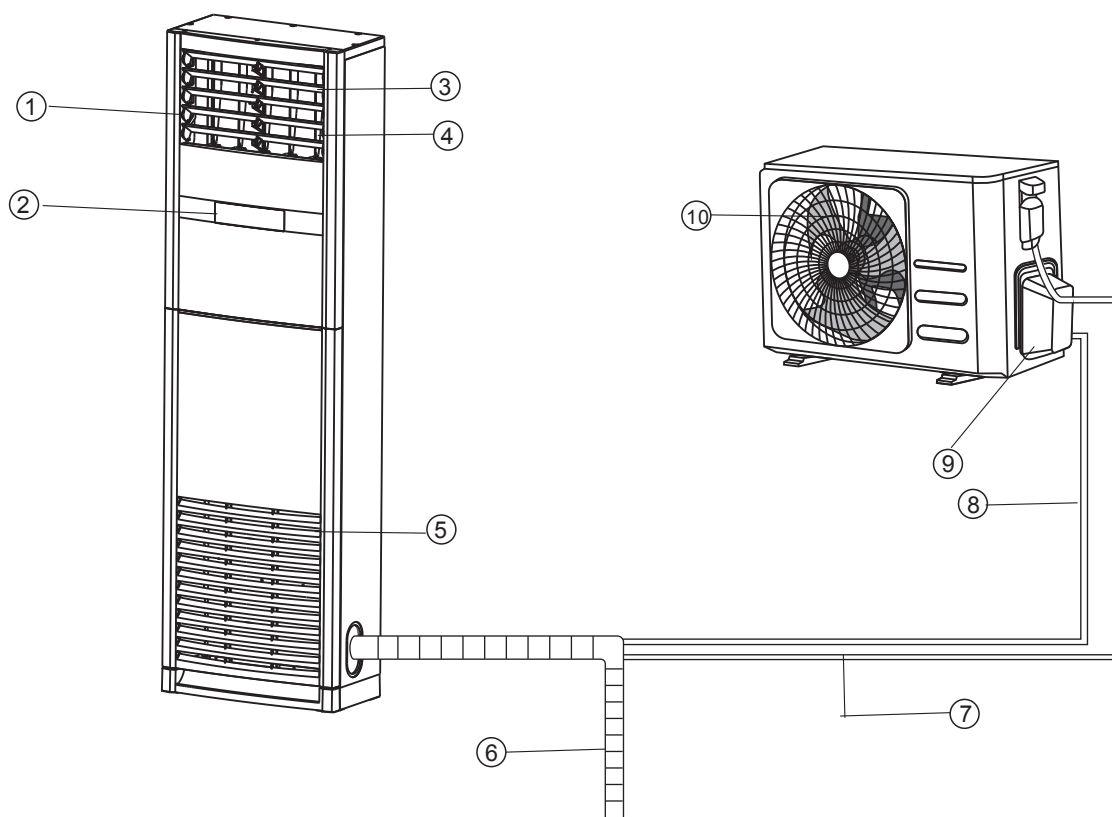

Indoor unit

- ① Air outlet
- ② Operation panel
- ③ Horizontal airflow control louver
- ④ Vertical airflow control louver
- ⑤ Air inlet

Outdoor unit

- ⑥ Drain pipe, vent pipe
- ⑦ Connection cable
- ⑧ Connection pipe
- ⑨ Refrigerant pipe port
- ⑩ Air outlet

NOTE ON ILLUSTRATIONS

Illustrations in this manual are for explanatory purposes. The actual shape of your indoor unit may be slightly different. The actual shape shall prevail.

Indoor Unit Installation

Installation Instructions – Indoor unit

PRIOR TO INSTALLATION

Before installing the indoor unit, refer to the label on the product box to make sure that the model number of the indoor unit matches the model number of the outdoor unit.

Step 1: Select installation location

Before installing the indoor unit, you must choose an appropriate location. The following are standards that will help you choose an appropriate location for the unit.

Proper installation locations meet the following standards:

- Good air circulation
- Convenient drainage
- Noise from the unit will not disturb other people
- Firm and solid—the location will not vibrate
- Strong enough to support the weight of the unit
- A location at least one meter from all other electrical devices (e.g., TV, radio, computer)

DO NOT install unit in the following locations:

- Near any source of heat, steam, or combustible gas
- Near flammable items such as curtains or clothing
- Near any obstacle that might block air circulation
- Near the doorway
- In a location subject to direct sunlight

NOTE ABOUT WALL HOLE:

If there is no fixed refrigerant piping:

While choosing a location, be aware that you should leave ample room for a wall hole (see **Drill wall hole for connective piping** step) for the signal cable and refrigerant piping that connect the indoor and outdoor units. The default position for all piping is the right side of the indoor unit (while facing the unit). However, the unit can accommodate piping to both the left and right.

Refer to the following diagram to ensure proper distance from walls and ceiling:

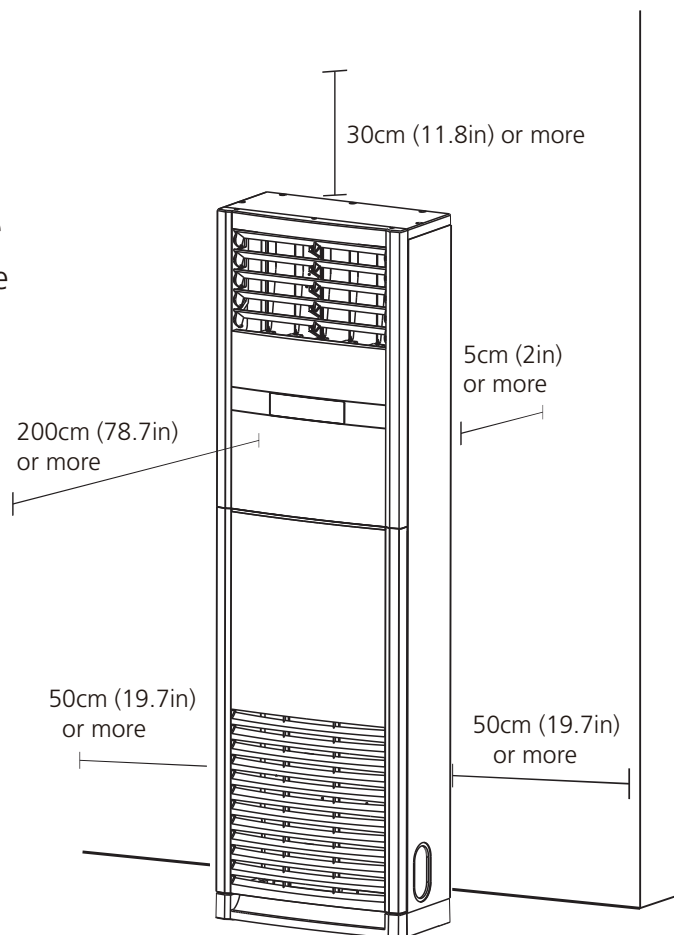

Step 2: Unfastening the operation panel and detaching the filter

1. Open the packaging and take out the indoor unit. Remove the protective tape and any components.
2. Please take off the lower front panel before connecting the pipes/wires.
Pull down the two knobs on the grille, take off the two screws, then the air-inlet grille goes free.

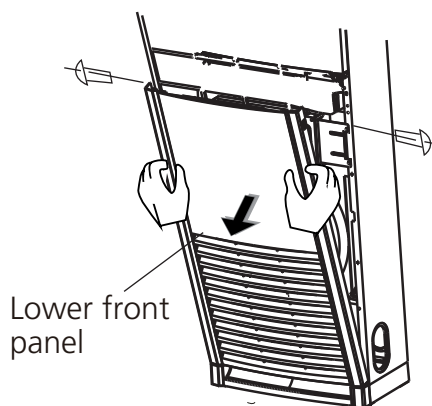

3. Remove all of the accessories placed inside the bottom cavity of the indoor unit.
4. Check that all of the accessories match those found on the "Installation Diagrams and Accessories" as shown on the previous page.

Step 3. Remove the fasteners from the roller (only found on selected models)

1. Check to see whether the roller on the indoor unit has any fasteners holding it in place and tear off the notice sticker.
2. Remove the fasteners from the roller according to the directions on the sticker.

Step 4. Fastening the indoor unit (to prevent it from falling down)

1. Measure the position of the holes for installation.
2. Insert the M8 bolts into the unit while it is on the floor (the amount of bolts used depends on the number of holes on the unit's chassis).
3. Lift up the indoor unit so that the installation holes cover the bolts, then fasten the nuts onto the bolts and tighten them.

⚠ CAUTION

If further support is needed to prevent the unit from falling down, a protective wedge can be installed. The installation procedure for this wedge is as follows:

- Take out the protective wedge and measure the correct size.
- Use the self-tapping screws to fasten the protective wedge to the top cover of the indoor unit.
- Fasten the other end of the wedge tightly to the wall using the self-tapping screws.

Step 5. Installing the rodent-proof mesh

1. Remove the metal rodent-proof mesh from the piping found on the unit by gently tapping on it.
2. Use a knife to cut a small hole by following the markings on the ratproof board.
3. Insert the ratproof board into the unit and hold it in place tightly.

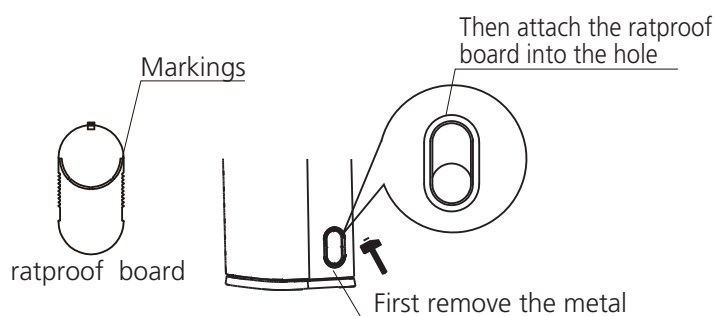

Step 6. Piping and binding

1. Lay the connecting piping flat on the ground. Place the drainage hose, refrigerant pipe, and all electrical wiring (making sure that both ends are arranged correctly) next to the piping.
2. Using the drainage hose as a guide, measure and adjust the length of the low voltage wiring, high voltage wiring, any other electrical wiring, and refrigerant pipe. Use cable ties to initially fasten them in place.

3. Arrange the piping so that the drainage hose is on the bottom, the connecting piping is in the middle, and the electrical wiring is at the top.
4. Use adhesive vinyl tape to begin binding the piping together. Start binding the tape at the bottom end of the drainage hose, and make sure that the connectors are secured tightly. Pipe/wire-hole positions on both sides

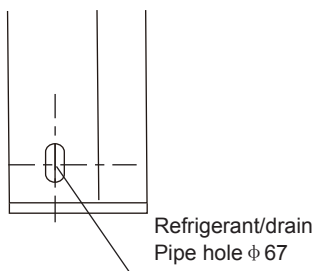

Pipe/wire-hole position on the bottom

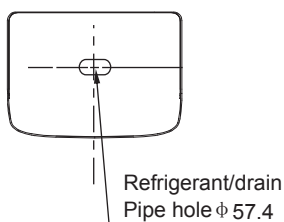

Pipe/wire-hole position on back side

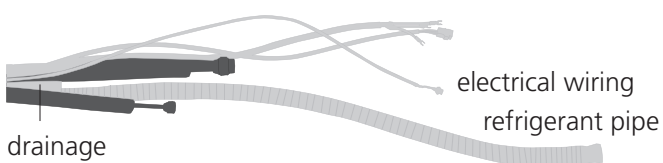
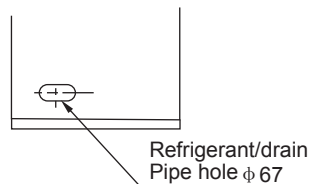

CAUTION

The electrical wiring, drainage hose, and refrigerant pipe must exit the binding in a suitable place. All binding must be mutually connected, evenly applied, and aesthetically pleasing.

NOTE

- Only models with a ventilation function contain ventilation ducting.
- The amount and type of electrical wiring used may vary according to the specific model.
- The ends of the ventilation ducting and electrical wiring are different, please check carefully before starting to bind.

Step 7: Applying the sealant putty and installing the wall hole cover

1. Tidy up the already bound piping.
2. Evenly apply the sealant putty to the gaps between the piping and the wall, then press on the putty firmly.
3. Pull the wall hole cover apart to open it. After fastening tightly to the piping, push it into the hole in the wall to securely fasten it to the wall and complete the installation.

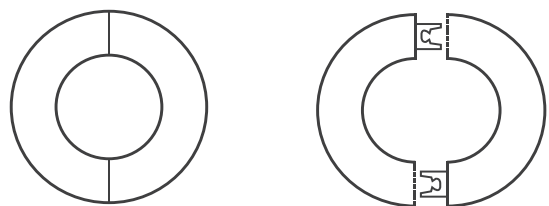

Step 8: Drill wall hole for connective piping

1. Determine the location of the wall hole based on the location of the outdoor unit.
2. Using a 65-mm (2.5") core drill, drill a hole in the wall. Make sure that the hole is drilled at a slight downward angle, so that the outdoor end of the hole is lower than the indoor end by about 1 cm (0.4"). This will ensure proper water drainage. Place the protective wall cuff in the hole. This protects the edges of the hole and will help seal it when you finish the installation process.

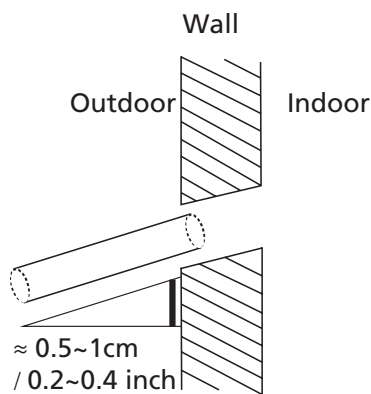

- Place the protective wall cuff in the hole. This protects the edges of the hole and will help seal it when you finish the installation process.

⚠ CAUTION

When drilling the wall hole, make sure to avoid wires, plumbing, and other sensitive components.

Step 9: Connect drain hose

The drainpipe is used to drain water away from the unit. Improper installation may cause unit and property damage.

⚠ CAUTION

- Insulate all piping to prevent condensation, which could lead to water damage.
- If the drainpipe is bent or installed incorrectly, water may leak and cause a malfunction of the water-level switch.
- In HEAT mode, the outdoor unit will discharge water. Ensure that the drain hose is placed in an appropriate area to avoid water damage and slippage due to frozen drain water.
- DO NOT** pull the drainpipe forcefully as this could cause it to disconnect.

NOTE ON PURCHASING PIPES

This installation requires a polyethylene tube (outside diameter = 3.7-3.9cm, inside diameter = 3.2cm), which can be obtained at your local hardware store or from your dealer.

Indoor Drainpipe Installation

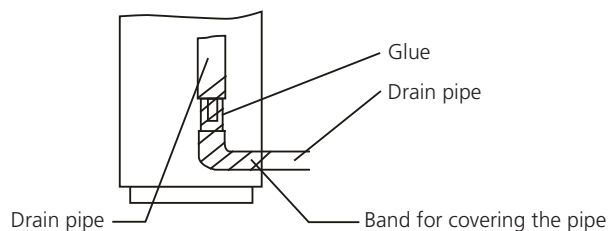

- Make sure the drain pipe is connected to the outdoor side downward.
- The hard polyvinyl chloride(PVC)plastic pipe (external diameter 26 mm) sold in the market is suitable for the attached soft drain pipe.
- Please connect the Soft Drain Pipe with the Drain Pipe, then fix it with band; if you have to connect the Drain Pipe indoors, to avoid condensing caused by air intake, you must cover the pipe with heat-insulation material (polyethylene with Specific Gravity of 0.03, at least 9 mm in thickness), and use Glue Band to fix it.
- After the Drain Pipe has been connected, please check if the water drains out of the pipe efficiently and has no leakage.
- Refrigerant Pipe and Drain Pipe should be heat-insulated to avoid condensing and water-dropping later on.
- Pass the drain hose through the wall hole. Make sure the water drains to a safe location where it will not cause water damage or a slipping hazard.

NOTE: The drainpipe outlet should be at least 5cm (1.9") above the ground. If it touches the ground, the unit may become blocked and malfunction. If you discharge the water directly into a sewer, make sure that the drain has a U or S pipe to catch odors that might otherwise come back into the house.

Outdoor Unit Installation

Install the unit by following local codes and regulations, there may be differ slightly between different regions.

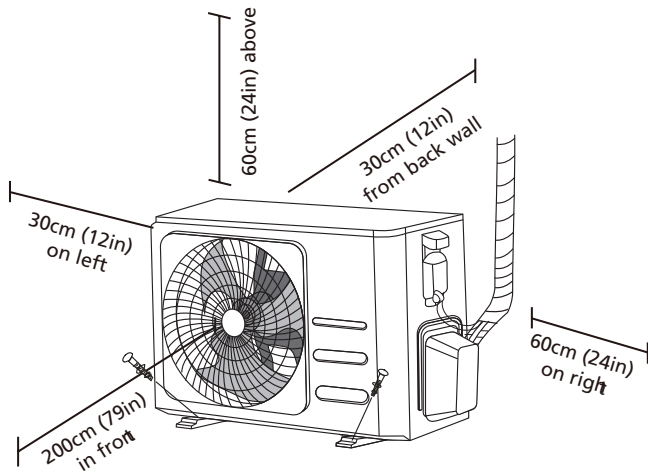

Installation Instructions – Outdoor unit

Step 1: Select installation location

Before installing the outdoor unit, you must choose an appropriate location. The following are standards that will help you choose an appropriate location for the unit.

Proper installation locations meet the following standards:

- Meets all spatial requirements shown in Installation Space Requirements above.
- Good air circulation and ventilation
- Firm and solid—the location can support the unit and will not vibrate
- Noise from the unit will not disturb others
- Protected from prolonged periods of direct sunlight or rain
- Where snowfall is anticipated, raise the unit above the base pad to prevent ice buildup and coil damage. Mount the unit high enough to be above the average accumulated area snowfall. The minimum height must be 18 inches .

DO NOT install unit in the following locations:

- ⊘ Near an obstacle that will block air inlets and outlets
- ⊘ Near a public street, crowded areas, or where noise from the unit will disturb others
- ⊘ Near animals or plants that will be harmed by hot air discharge
- ⊘ Near any source of combustible gas
- ⊘ In a location that is exposed to large amounts of dust
- ⊘ In a location exposed to a excessive amounts of salty air

SPECIAL CONSIDERATIONS FOR EXTREME WEATHER

If the unit is exposed to heavy wind:

Install unit so that air outlet fan is at a 90° angle to the direction of the wind. If needed, build a barrier in front of the unit to protect it from extremely heavy winds. See Figures below.

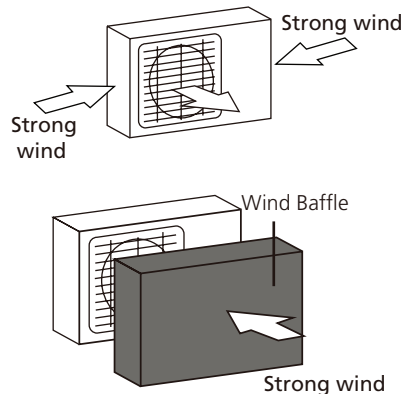

If the unit is frequently exposed to heavy rain or snow:

Build a shelter above the unit to protect it from the rain or snow. Be careful not to obstruct air flow around the unit.

If the unit is frequently exposed to salty air (seaside):

Use outdoor unit that is specially designed to resist corrosion.

Step 2: Install drain joint (Heat pump unit only)

Before bolting the outdoor unit in place, you must install the drain joint at the bottom of the unit. Note that there are two different types of drain joints depending on the type of outdoor unit.

If the drain joint comes with a rubber seal (see **Fig. A**), do the following:

1. Fit the rubber seal on the end of the drain joint that will connect to the outdoor unit.
2. Insert the drain joint into the hole in the base pan of the unit.
3. Rotate the drain joint 90° until it clicks in place facing the front of the unit.
4. Connect a drain hose extension (not included) to the drain joint to redirect water from the unit during heating mode.

If the drain joint doesn't come with a rubber seal (see **Fig. B**), do the following:

1. Insert the drain joint into the hole in the base pan of the unit. The drain joint will click in place.
2. Connect a drain hose extension (not included) to the drain joint to redirect water from the unit during heating mode.

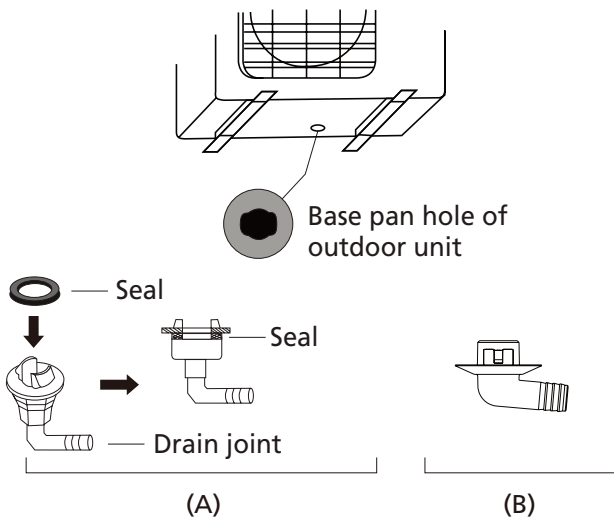

! IN COLD CLIMATES

In cold climates, make sure that the drain hose is as vertical as possible to ensure swift water drainage. If water drains too slowly, it can freeze in the hose and flood the unit.

Step 3: Anchor outdoor unit

The mounting dimensions vary among different outdoor units. The fixing bolt head diameter should be more than 12mm.

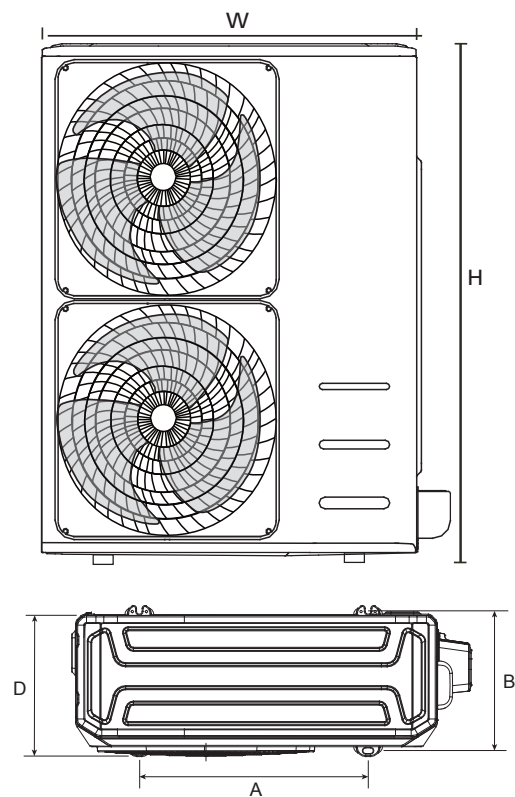

| Outdoor Unit Dimension (mm) | | | Mounting Dimension (mm) | |
|-----------------------------|------|-----|-------------------------|-----|
| W | H | D | A | B |
| 952 | 1333 | 415 | 634 | 404 |
| 900 | 1170 | 350 | 590 | 378 |

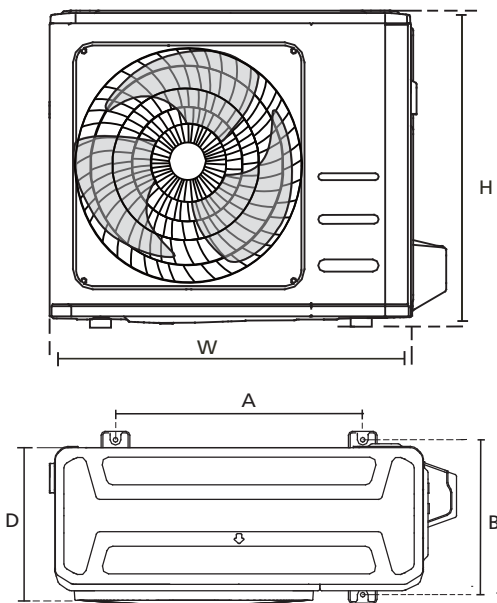

Rows of series installation

The relations between H, A and L are as follows

| | L | A |
|------------|----------------------|-----------------------|
| $L \leq H$ | $L \leq 1/2H$ | 25 cm / 9.8" or more |
| | $1/2H < L \leq H$ | 30 cm / 11.8" or more |
| $L > H$ | Can not be installed | |

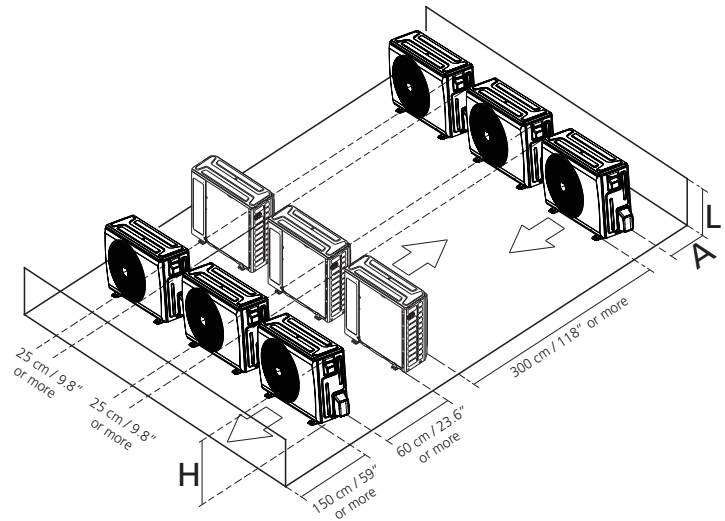

| Outdoor Unit Dimension (mm) | | | Mounting Dimension (mm) | |
|-----------------------------|------|-----|-------------------------|-----|
| W | H | D | A | B |
| 681 | 434 | 285 | 460 | 292 |
| 700 | 550 | 275 | 450 | 260 |
| 770 | 555 | 300 | 487 | 298 |
| 800 | 554 | 333 | 514 | 340 |
| 807 | 555 | 328 | 514 | 340 |
| 845 | 702 | 363 | 540 | 350 |
| 946 | 810 | 420 | 673 | 403 |
| 958 | 1333 | 417 | 634 | 404 |

Refrigerant Piping Connection

When connecting refrigerant piping, **do not** let substances or gases other than the specified refrigerant enter the unit. The presence of other gases or substances will lower the unit's capacity, and can cause abnormally high pressure in the refrigeration cycle. This can cause explosion and injury.

Note on Pipe Length

Ensure that the length of the refrigerant pipe, the number of bends, and the drop height between the indoor and outdoor units meets the requirements shown in the following table:

The Maximum Length And Drop Height Based on Models. (Unit: m/ft.)

| Type of model | Capacity (Btu/h) | Length of piping | Maximum drop height |
|---|------------------|------------------|---------------------|
| North America, Australia and the European frequency conversion Split Type | <15K | 25/82 | 10/32.8 |
| | ≥15K - <24K | 30/98.4 | 20/65.6 |
| | ≥24K - <36K | 50/164 | 25/82 |
| | ≥36K - ≤60K | 75/246 | 30/98.4 |
| Other Split Type | 12K | 15/49 | 8/26 |
| | 18K-24K | 25/82 | 15/49 |
| | 30K-36K | 30/98.4 | 20/65.6 |
| | 42K-60K | 50/164 | 30/98.4 |

Bends: no more than 5 places. A minimum pipe run of 3 metres is required to minimise vibration & excessive noise.

CAUTION

Oil traps

If oil flows back into the outdoor unit's compressor, this might cause liquid compression or deterioration of oil return. Oil traps in the rising gas piping can prevent this.

An oil trap should be installed every 6m(20ft) of vertical suction line riser (<36000Btu/h unit).

An oil trap should be installed every 10m(32.8ft) of vertical suction line riser (≥36000Btu/h unit).

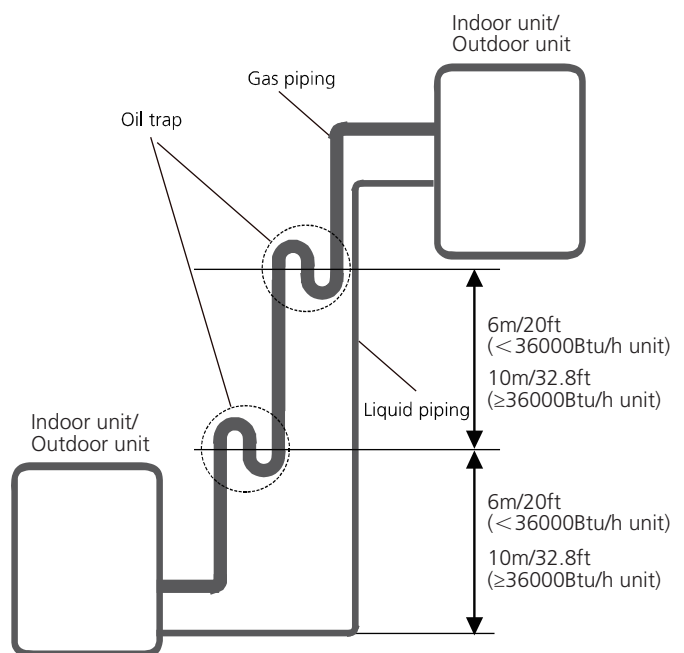

Connection Instructions – Refrigerant Piping

Step 1: Cut pipes

When preparing refrigerant pipes, take extra care to cut and flare them properly. This will ensure efficient operation and minimize the need for future maintenance.

1. Measure the distance between the indoor and outdoor units.
2. Using a pipe cutter, cut the pipe a little longer than the measured distance.
3. Make sure that the pipe is cut at a perfect 90° angle.

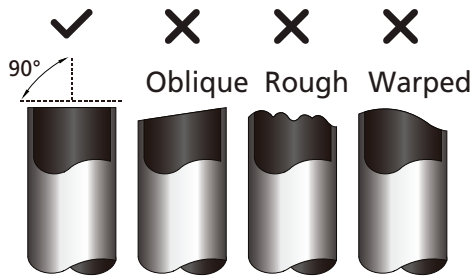

DO NOT DEFORM PIPE WHILE CUTTING

Be extra careful not to damage, dent, or deform the pipe while cutting. This will drastically reduce the heating efficiency of the unit.

Step 2: Remove burrs

Burrs can affect the air-tight seal of refrigerant piping connection. They must be completely removed.

1. Hold the pipe at a downward angle to prevent burrs from falling into the pipe.
2. Using a reamer or deburring tool, remove all burrs from the cut section of the pipe.

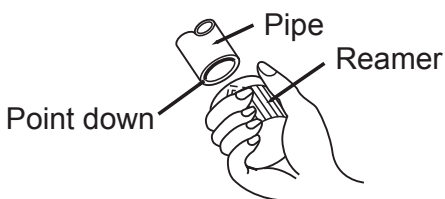

Step 3: Flare pipe ends

Proper flaring is essential to achieve an airtight seal.

1. After removing burrs from cut pipe, seal the ends with PVC tape to prevent foreign materials from entering the pipe.
2. Sheath the pipe with insulating material.
3. Place flare nuts on both ends of pipe. Make sure they are facing in the right direction, because you can't put them on or change their direction after flaring.

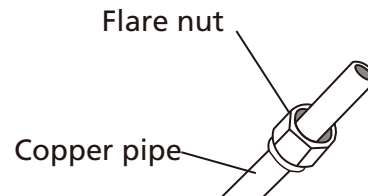

4. Remove PVC tape from ends of pipe when ready to perform flaring work.
5. Clamp flare form on the end of the pipe. The end of the pipe must extend beyond the flare form.

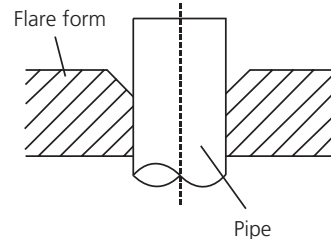

6. Place flaring tool onto the form.
7. Turn the handle of the flaring tool clockwise until the pipe is fully flared. Flare the pipe in accordance with the dimensions shown in table .
8. Remove the flaring tool and flare form, then inspect the end of the pipe for cracks and even flaring.

PIPING EXTENSION BEYOND FLARE FORM

| Pipe gauge | Tightening torque (kgf.cm) | Flare dimension (A) (Unit: mm/Inch) | | Flare shape |
|------------|-------------------------------|--|-----------|-------------|
| | | Min. | Max. | |
| Ø 6.35 | 18-20 N.m (183-204 kgf.cm) | 8.4/0.33 | 8.7/0.34 | |
| Ø 9.52 | 25-26 N.m (255-265 kgf.cm) | 13.2/0.52 | 13.5/0.53 | |
| Ø 12.7 | 35-36 N.m (357-367 kgf.cm) | 16.2/0.64 | 16.5/0.65 | |
| Ø 16 | 45-47 N.m (459-480 kgf.cm) | 19.2/0.76 | 19.7/0.78 | |
| Ø 19 | 65-67 N.m (663-683 kgf.cm) | 23.2/0.91 | 23.7/0.93 | |
| Ø 22 | 75-85 N.m (765-867 kgf.cm) | 26.4/1.04 | 26.9/1.06 | |

Step 4: Connect pipes

Connect the copper pipes to the indoor unit first, then connect it to the outdoor unit. You should first connect the low-pressure pipe, then the high-pressure pipe.

1. When connecting the flare nuts, apply a thin coat of refrigeration oil to the flared ends of the pipes.
2. Align the center of the two pipes that you will connect.

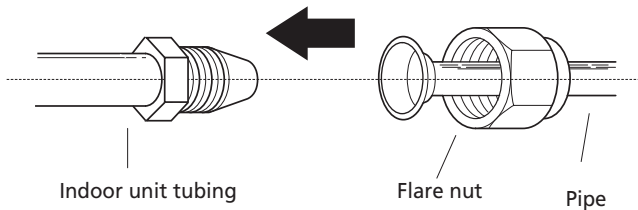

3. Tighten the flare nut as tightly as possible by hand.
4. Using a spanner, grip the nut on the unit tubing.
5. While firmly gripping the nut, use a torque wrench to tighten the flare nut according to the torque values in table .

NOTE: Use both a spanner and a torque wrench when connecting or disconnecting pipes to/from the unit.

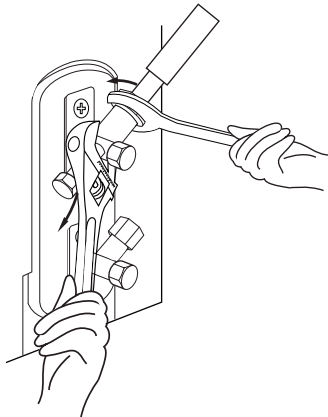

! CAUTION

- Ensure to wrap insulation around the piping. Direct contact with the bare piping may result in burns or frostbite.
- Make sure the pipe is properly connected. Over tightening may damage the bell mouth and under tightening may lead to leakage.

NOTES ON MINIMUM BEND RADIUS

Carefully bend the tubing in the middle according to the diagram below. **DO NOT** bend the tubing more than 90° or more than 3 times.

Bend the pipe with thumb

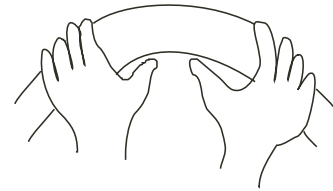

min-radius 10cm (3.9")

6. After connecting the copper pipes to the indoor unit, wrap the power cable, signal cable and the piping together with binding tape.

NOTE: DO NOT intertwine signal cable with other wires. While bundling these items together, do not intertwine or cross the signal cable with any other wiring.

7. Thread this pipeline through the wall and connect it to the outdoor unit.
8. Insulate all the piping, including the valves of the outdoor unit.
9. Open the stop valves of the outdoor unit to start the flow of the refrigerant between the indoor and outdoor unit.

! CAUTION

Check to make sure there is no refrigerant leak after completing the installation work. If there is a refrigerant leak, ventilate the area immediately and evacuate the system (refer to the Air Evacuation section of this manual).

Wiring

BEFORE PERFORMING ANY ELECTRICAL WORK, READ THESE REGULATIONS

1. All wiring must comply with local and national electrical codes, regulations and must be installed by a licensed electrician.
2. All electrical connections must be made according to the Electrical Connection Diagram located on the panels of the indoor and outdoor units.
3. If there is a serious safety issue with the power supply, stop work immediately. Explain your reasoning to the client, and refuse to install the unit until the safety issue is properly resolved.
4. Power voltage should be within 90-110% of rated voltage. Insufficient power supply can cause malfunction, electrical shock, or fire.
5. If connecting power to fixed wiring, install a surge protector and main power switch with a capacity of 1.5 times the maximum current of the unit.
6. If connecting power to fixed wiring, a switch or circuit breaker that disconnects all poles and has a contact separation of at least 1/8in (3mm) must be incorporated in the fixed wiring. The qualified technician must use an approved circuit breaker or switch.
7. Only connect the unit to an individual branch circuit outlet. Do not connect another appliance to that outlet.
8. Make sure to properly ground the air conditioner.

9. Every wire must be firmly connected. Loose wiring can cause the terminal to overheat, resulting in product malfunction and possible fire. Do not let wires touch or rest against refrigerant tubing, the compressor, or any moving parts within the unit.
10. If the unit has an auxiliary electric heater, it must be installed at least 1 meter (40in) away from any combustible materials.
11. To avoid getting an electric shock, never touch the electrical components soon after the power supply has been turned off.
12. After turning off the power, always wait 10 minutes or more before you touch the electrical components.
13. Make sure that you do not cross your electrical wiring with your signal wiring. This may cause distortion and interference.
14. The unit must be connected to the main outlet. Normally, the power supply must have a impedance of 32 ohms.
15. No other equipment should be connected to the same power circuit.
16. Connect the outdoor wires before connecting the indoor wires.

WARNING

BEFORE PERFORMING ANY ELECTRICAL OR WIRING WORK, TURN OFF THE MAIN POWER TO THE SYSTEM.

NOTE ON AIR SWITCH

When the maximum current of the air conditioner is more than 16A, an air switch or leakage protection switch with protective device shall be used (purchased separately).

When the maximum current of the air conditioner is less than 16A, the power cord of air conditioner shall be equipped with plug (purchased separately).

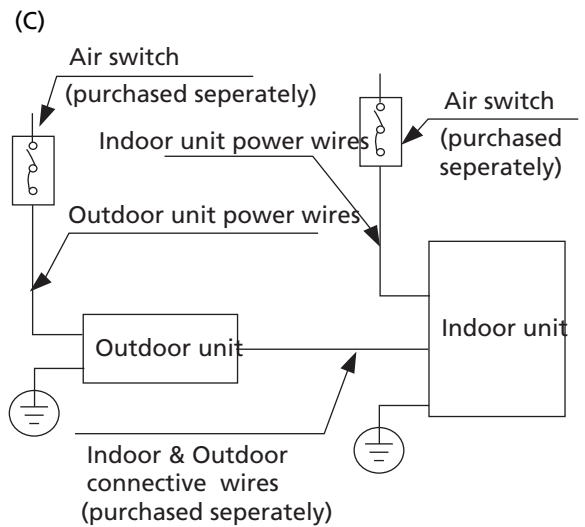
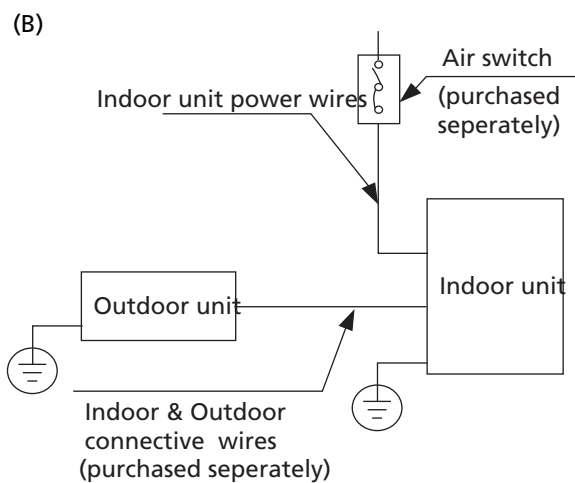
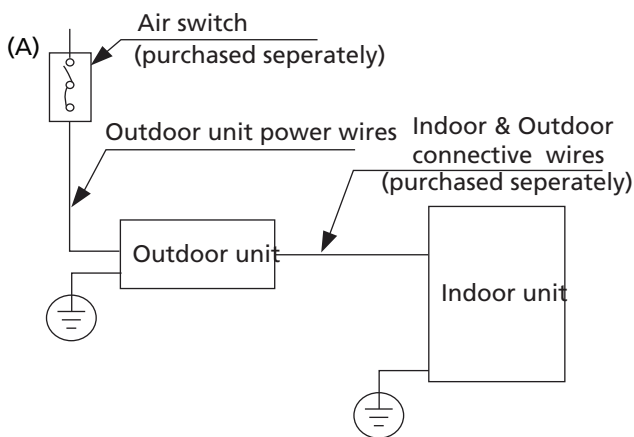

NOTE: The diagrams are for explanation purpose only. Your machine may be slightly different. The actual shape shall prevail.

Outdoor Unit Wiring

WARNING

Before performing any electrical or wiring work, turn off the main power to the system.

1. Prepare the cable for connection
 - a. You must first choose the right cable size. Be sure to use H07RN-F cables.

Minimum Cross-Sectional Area of Power and Signal Cables (For reference)

| Rated Current of Appliance (A) | Nominal Cross-Sectional Area (mm ²) |
|--------------------------------|---|
| > 3 and ≤ 6 | 0.75 |
| > 6 and ≤ 10 | 1 |
| > 10 and ≤ 16 | 1.5 |
| > 16 and ≤ 25 | 2.5 |
| > 25 and ≤ 32 | 4 |
| > 32 and ≤ 40 | 6 |

- b. Using wire strippers, strip the rubber jacket from both ends of the signal cable to reveal approximately 15cm (5.9") of wire.
- c. Strip the insulation from the ends.
- d. Using a wire crimper, crimp u-lugs on the ends.

NOTE: When connecting the wires, strictly follow the wiring diagram found inside the electrical box cover.

2. Remove the electric cover of the outdoor unit.
3. Connect the u-lugs to the terminals
Match the wire colors/labels with the labels on the terminal block, Firmly screw the u-lug of each wire to its corresponding terminal.
4. Clamp down the cable with the cable clamp.
5. Insulate unused wires with electrical tape.
Keep them away from any electrical or metal parts.
6. Reinstall the cover of the electric control box.

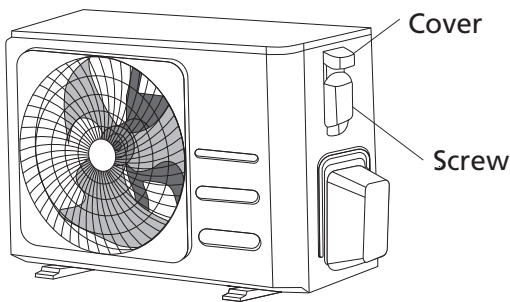

Indoor Unit Wiring

1. Prepare the cable for connection
 - a. Using wire strippers, strip the rubber jacket from both ends of the signal cable to reveal about 15cm (5.9") of the wire.
 - b. Strip the insulation from the ends of the wires.
 - c. Using a wire crimper, crimp the u-lugs to the ends of the wires.
2. Undo the screw on the cover of the electric control box and remove the cover.

3. Connect the u-lugs to the terminals.
Match the wire colors/labels with the labels on the terminal block, Firmly screw the u-lug of each wire to its corresponding terminal. Refer to the Serial Number and Wiring Diagram located on the cover of the electric control box.

CAUTION

- While connecting the wires, please strictly follow the wiring diagram.
 - The refrigerant circuit can become very hot. Keep the interconnection cable away from the copper tube.
4. Clamp down the cable with the cable clamp.
The cable must not be loose or pull on the u-lugs.
 5. Reattach the electric box cover.

Air Evacuation

Preparations and Precautions

Air and foreign matter in the refrigerant circuit can cause abnormal rises in pressure, which can damage the air conditioner, reduce its efficiency, and cause injury. Use a vacuum pump and manifold gauge to evacuate the refrigerant circuit, removing any non-condensable gas and moisture from the system.

Evacuation should be performed upon initial installation and when unit is relocated.

BEFORE PERFORMING EVACUATION

- ✓ Check to make sure the connective pipes between the indoor and outdoor units are connected properly.
- ✓ Check to make sure all wiring is connected properly.

Evacuation Instructions

1. Connect the charge hose of the manifold gauge to service port on the outdoor unit's low pressure valve.
2. Connect another charge hose from the manifold gauge to the vacuum pump.
3. Open the Low Pressure side of the manifold gauge. Keep the High Pressure side closed.
4. Turn on the vacuum pump to evacuate the system.
5. Run the vacuum for at least 15 minutes, or until the Compound Meter reads -76cmHg (-10^5 Pa).

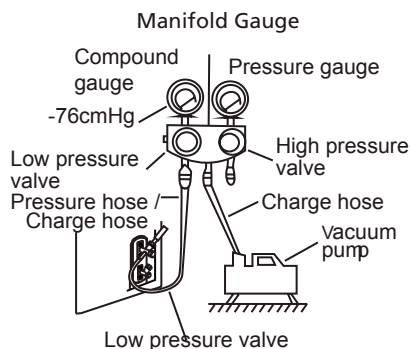

6. Close the Low Pressure side of the manifold gauge, and turn off the vacuum pump.

7. Wait for 5 minutes, then check that there has been no change in system pressure.
8. If there is a change in system pressure, refer to Gas Leak Check section for information on how to check for leaks. If there is no change in system pressure, unscrew the cap from the packed valve (high pressure valve).
9. Insert hexagonal wrench into the packed valve (high pressure valve) and open the valve by turning the wrench in a $1/4$ counterclockwise turn. Listen for gas to exit the system, then close the valve after 5 seconds.
10. Watch the Pressure Gauge for one minute to make sure that there is no change in pressure. The Pressure Gauge should read slightly higher than atmospheric pressure.
11. Remove the charge hose from the service port.

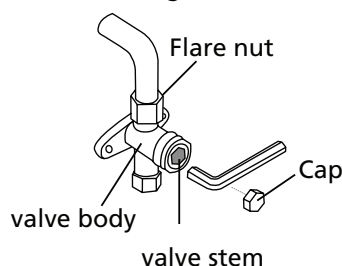

12. Using hexagonal wrench, fully open both the high pressure and low pressure valves.
13. Tighten valve caps on all three valves (service port, high pressure, low pressure) by hand. You may tighten it further using a torque wrench if needed.

! OPEN VALVE STEMS GENTLY

When opening valve stems, turn the hexagonal wrench until it hits against the stopper. Do not try to force the valve to open further.

Note on Adding Refrigerant

Some systems require additional charging depending on pipe lengths. The standard pipe length varies according to local regulations. For example, in North America, the standard pipe length is 7.5m (25'). In other areas, the standard pipe length is 5m (16'). The refrigerant should be charged from the service port on the outdoor unit's low pressure valve. The additional refrigerant to be charged can be calculated using the following formula:

Liquid Side Diameter

| | φ6.35(1/4") | φ9.52(3/8") | φ12.7(1/2") |
|---|---|--|---|
| R22 (orifice tube in the indoor unit): | (Total pipe length - standard pipe length) x 30g (0.32oz)/m(ft) | (Total pipe length - standard pipe length) x 65g(0.69oz)/m(ft) | (Total pipe length - standard pipe length) x 115g(1.23oz)/m(ft) |
| R22 (orifice tube in the outdoor unit): | (Total pipe length - standard pipe length) x15g(0.16oz)/m(ft) | (Total pipe length - standard pipe length) x30(0.32oz)/m(ft) | (Total pipe length - standard pipe length) x60g(0.64oz)/m(ft) |
| R410A: (orifice tube in the indoor unit): | (Total pipe length - standard pipe length) x30g(0.32oz)/m(ft) | (Total pipe length - standard pipe length) x65g(0.69oz)/m(ft) | (Total pipe length - standard pipe length) x115g(1.23oz)/m(ft) |
| R410A: (orifice tube in the outdoor unit): | (Total pipe length - standard pipe length) x15g(0.16oz)/m(ft) | (Total pipe length - standard pipe length) x30g(0.32oz)/m(ft) | (Total pipe length - standard pipe length) x65g(0.69oz)/m(ft) |
| R32 : | (Total pipe length - standard pipe length) x 12g(0.13oz)/m(ft) | (Total pipe length - standard pipe length) x 24g(0.26oz)/m(ft) | (Total pipe length - standard pipe length) x 40g(0.42oz)/m(ft) |

 **CAUTION** DO NOT mix refrigerant types.

Test Run

Before Test Run

A test run must be performed after the entire system has been completely installed. Confirm the following points before performing the test:

- a) Indoor and outdoor units are properly installed.
- b) Piping and wiring are properly connected.
- c) No obstacles near the inlet and outlet of the unit that might cause poor performance or product malfunction.
- d) Refrigeration system does not leak.
- e) Drainage system is unimpeded and draining to a safe location.
- f) Heating insulation is properly installed.
- g) Grounding wires are properly connected.
- h) Length of the piping and additional refrigerant stow capacity have been recorded.
- i) Power voltage is the correct voltage for the air conditioner.

CAUTION

Failure to perform the test run may result in unit damage, property damage, or personal injury.

Test Run Instructions

1. Open both the liquid and gas stop valves.
2. Turn on the main power switch and allow the unit to warm up.
3. Set the air conditioner to COOL mode.
4. For the Indoor Unit
 - a. Ensure the remote control and its buttons work properly.
 - b. Ensure the louvers move properly and can be changed using the remote control.
 - c. Double check to see if the room temperature is being registered correctly.
 - d. Ensure the indicators on the remote control and the display panel on the indoor unit work properly.
 - e. Ensure the manual buttons on the indoor unit works properly.

- f. Check to see that the drainage system is unimpeded and draining smoothly.
 - g. Ensure there is no vibration or abnormal noise during operation.
5. For the Outdoor Unit
 - a. Check to see if the refrigeration system is leaking.
 - b. Make sure there is no vibration or abnormal noise during operation.
 - c. Ensure the wind, noise, and water generated by the unit do not disturb your neighbors or pose a safety hazard.
 6. Drainage Test
 - a. Ensure the drainpipe flows smoothly. New buildings should perform this test before finishing the ceiling.
 - b. Remove the test cover. Add 2,000ml of water to the tank through the attached tube.
 - c. Turn on the main power switch and run the air conditioner in COOL mode.
 - d. Listen to the sound of the drain pump to see if it makes any unusual noises.
 - e. Check to see that the water is discharged. It may take up to one minute before the unit begins to drain depending on the drainpipe.
 - f. Make sure that there are no leaks in any of the piping.
 - g. Stop the air conditioner. Turn off the main power switch and reinstall the test cover.

NOTE: If malfunction occurs, or the unit does not operate according to your expectations, please refer to the Troubleshooting section of the Owner's Manual before calling for customer service.

All the pictures in the manual are for explanatory purposes only. The actual shape of the unit you purchased may be slightly different, but the operations and functions are the same. The company may not be held responsible for any misprinted information. The design and the specifications of the product for reasons, such as product improvement, are subject to change without any prior notice.

Please consult with the manufacturer at +30 211 300 3300 or with the Sales agency for further details. Any future updates to the manual will be uploaded to the service website, and it is advised to always check for the latest version.



Scan here to download the latest version of this manual.
www.inventorairconditioner.com/media-library

Activate your Warranty

Follow the next quick steps to activate your warranty:

STEP 1

Visit our website via the link:

<https://www.inventorairconditioner.com/warranty-inventor>

or by scanning the QR code, as follows:



STEP 2

Fill in the obligatory fields as requested in the "Owner's details" and "Unit's details":

To activate the warranty card, please fill in the following fields

| | |
|-----------------|----------------------------|
| Owner's details | Unit details |
| Full Name | Unit |
| Address* | Serial Number of the unit* |

STEP 3

Click SEND button at the end of the submission form:

Subscribe to Inventor's Newsletter
on the current page

I accept the terms and conditions.

once the warranty submission has been completed a confirmation message will be sent to your email

STEP 4

Wait for the confirmation email you will receive at the email address you have filled in - please also check your spam folder.

STEP 5

Inventor warranty is now valid!

Πίνακας Περιεχομένων

Οδηγίες Ασφαλείας 43

Εγχειρίδιο Χρήστη

Χαρακτηριστικά και Λειτουργίες της μονάδας.....47

1. Μέρη της μονάδας..... 47

2. Θερμοκρασίες Λειτουργίας..... 47

3.Χαρακτηριστικά..... 48

Χειροκίνητη Λειτουργία49

Φροντίδα και Συντήρηση.....54

Σφάλματα.....56

| | |
|---|-----------|
| Εξαρτήματα | 59 |
| Περίληψη εγκατάστασης..... | 60 |
| Μέρη της μονάδας..... | 61 |
| Εγκατάσταση εσωτερικής μονάδας | 62 |
| 1. Επιλέξτε τοποθεσία εγκατάστασης | 62 |
| 2. Αφαιρέστε το μπροστινό κάλυμμα και αφαιρέστε το φίλτρο..... | 63 |
| 3. Αφαιρέστε τα φρένα από τα ροδάκια..... | 63 |
| 4. Ασφαλίστε την μονάδα για αποφυγή πτώσης της..... | 63 |
| 5. Εγκατάσταση του προστατευτικού πλέγματος..... | 63 |
| 6. Τυλίξτε καλώδια και αγωγούς..... | 63 |
| 7. Εφαρμόστε μονωτικό υλικό και εγκαταστήστε το κάλυμμα της οπή τοίχου..... | 64 |
| 8. Διάνοιξη οπής στον τοίχο για τις ψυκτικές σωληνώσεις..... | 64 |
| 9. Συνδέστε τον αγωγό αποστράγγισης..... | 65 |
| Εγκατάσταση εξωτερικής μονάδας..... | 66 |
| 1. Επιλέξτε τοποθεσία εγκατάστασης..... | 66 |
| 2. Εγκαταστήστε τον σύνδεσμο αποστράγγισης..... | 67 |
| 3. Στερεώστε την εξωτερική μονάδα | 67 |
| Σύνδεση Αγωγού Ψυκτικού Μέσου..... | 69 |
| Οδηγίες Σύνδεσης – Αγωγός Ψυκτικού Μέσου | 70 |
| 1. Κόψτε τον αγωγό | 70 |
| 2. Αφαιρέστε τα γρέζια..... | 70 |
| 3. Ενώστε τις άκρες των αγωγών..... | 71 |
| 4. Συνδέστε τους αγωγούς..... | 71 |
| Καλωδίωση..... | 72 |
| 1. Καλωδίωση εξωτερικής μονάδας..... | 73 |
| 2. Καλωδίωση εσωτερικής μονάδας | 74 |
| Εκκένωση Αέρα..... | 75 |
| 1. Οδηγίες εκκένωσης..... | 75 |
| 2. Σημείωση για την προσθήκη του ψυκτικού μέσου..... | 76 |
| Δοκιμαστική εκκίνηση | 77 |

Οδηγίες Ασφαλείας

Διαβάστε τις Οδηγίες Ασφαλείας Πριν την Εγκατάσταση

Διαβάστε τις Οδηγίες Ασφαλείας Πριν την Εγκατάσταση
Εσφαλμένη εγκατάσταση λόγω αγνόησης των οδηγιών μπορεί να προκαλέσει σοβαρές καταστροφές ή τραυματισμούς. Η σοβαρότητα πιθανών καταστροφών ή τραυματισμών αναφέρεται είτε ως ΠΡΟΕΙΔΟΠΟΙΗΣΗ είτε ως ΠΡΟΣΟΧΗ.



ΠΡΟΕΙΔΟΠΟΙΗΣΗ

Αυτό το σύμβολο δείχνει ότι η αγνόησή του μπορεί να προκαλέσει θάνατο ή σοβαρό τραυματισμό.



ΠΡΟΣΟΧΗ

Αυτό το σύμβολο δείχνει ότι αγνοώντας τις οδηγίες μπορεί να προκληθεί τραυματισμός ή καταστροφή στην συσκευή ή σε άλλη ιδιοκτησία.



ΠΡΟΕΙΔΟΠΟΙΗΣΗ

Αυτή η μονάδα μπορεί να χρησιμοποιηθεί από άτομα πάνω από 8 ετών και από άτομα με ειδικές ανάγκες ή έλλειψη εμπειρίας και γνώσης αρκεί να επιβλέπονται από άτομα υπεύθυνα για την ασφάλειά τους. Βεβαιωθείτε πως τα παιδιά δεν παίζουν με τη μονάδα. Ο καθαρισμός και η συντήρησή τους δεν πρέπει να γίνονται χωρίς επίβλεψη.

Αυτή η μονάδα δεν προβλέπεται για χρήση από άτομα (συμπεριλαμβανομένων παιδιών) με μειωμένες φυσικές, αισθητηριακές ή νοητικές ικανότητες ή με έλλειψη εμπειρίας και γνώσης, εκτός και αν έχουν δοθεί οι απαραίτητες οδηγίες σχετικά με την χρήση της από επιβλέποντα ή από το άτομο που είναι υπεύθυνο για την ασφάλειά τους. Τα παιδιά θα πρέπει να επιβλέπονται για να βεβαιωθείτε ότι δεν παίζουν με την συσκευή.



ΠΡΟΕΙΔΟΠΟΙΗΣΕΙΣ ΚΑΤΑ ΤΗ ΧΡΗΣΗ ΤΟΥ ΠΡΟΪΟΝΤΟΣ

- Αν παρουσιαστεί ασυνήθιστη κατάσταση (όπως μυρωδιά καμένου), αμέσως απενεργοποιήστε τη μονάδα και αποσυνδέστε από τη πρίζα. Καλέστε τον προμηθευτή σας για οδηγίες ώστε να αποφύγετε ηλεκτροπληξία, φωτιά ή τραυματισμό.
- **Μην** βάζετε τα δάχτυλά σας, ράβδους ή άλλα αντικείμενα μέσα στην είσοδο και έξοδο αέρα. Αυτό μπορεί να προκαλέσει τραυματισμό, αφού ο ανεμιστήρας μπορεί να περιστρέφεται σε υψηλές ταχύτητες.
- **Μην** χρησιμοποιείτε εύφλεκτα σπρέι όπως σπρέι μαλλιών, βερνίκια ή χρώματα κοντά στη μονάδα. Αυτό μπορεί να προκαλέσει φωτιά ή έκρηξη.
- **Μην** χρησιμοποιείτε το κλιματιστικό σε μέρη κοντά ή γύρω από εύφλεκτα αέρια. Αποβαλλόμενο αέριο μπορεί να μαζευτεί γύρω από τη μονάδα και να προκαλέσει έκρηξη.
- **Μην** χρησιμοποιείτε το κλιματιστικό σε δωμάτιο με νερό (πχ. μπάνιο ή δωμάτιο με μπουγάδα). Αυτό μπορεί να προκαλέσει ηλεκτροπληξία και να προκαλέσει καταστροφές στο προϊόν.
- Μην εκθέτετε το σώμα σας ακριβώς μπροστά από το κλιματιστικό για πολλή ώρα.
- **Μην** επιτρέπετε σε παιδιά να παίζουν με το κλιματιστικό. Τα παιδιά θα πρέπει να επιβλέπονται όλες τις ώρες.
- Αν το κλιματιστικό χρησιμοποιείτε μαζί με εστίες ή άλλες θερμαντικές συσκευές, αερίστε το δωμάτιο για επαρκές οξυγόνο στο χώρο.
- Σε συγκεκριμένα περιβάλλοντα όπως κουζίνες, δωμάτια server κλπ, συνιστάται η χρήση ειδικών

ΠΡΟΕΙΔΟΠΟΙΗΣΕΙΣ ΚΑΘΑΡΙΣΜΟΥ ΚΑΙ ΣΥΝΤΗΡΗΣΗΣ

- Απενεργοποιήστε το μηχάνημα και αποσυνδέστε από τη πρίζα πριν καθαρίσετε. Διαφορετικά μπορεί να προκληθεί ηλεκτροπληξία.
- **Μην** καθαρίζετε το κλιματιστικό με μεγάλες ποσότητες νερού.
- **Μην** καθαρίζετε το κλιματιστικό με εύφλεκτα μέσα. Εύφλεκτες ουσίες μπορεί να προκαλέσουν φωτιά ή παραμόρφωση.

ΠΡΟΣΟΧΗ

- Απενεργοποιήστε το κλιματιστικό και αποσυνδέστε τη μονάδα αν δεν σκοπεύετε να την χρησιμοποιήσετε για αρκετό καιρό.
- Απενεργοποιήστε και αποσυνδέστε τη μονάδα κατά τη διάρκεια καταιγίδων.
- Βεβαιωθείτε ότι δεν εμποδίζεται η ροή του νερού στο σωλήνα.
- **Μην** χρησιμοποιείτε τη συσκευή με υγρά χέρια. Μπορεί να προκαλέσει ηλεκτροπληξία.
- **Μην** χρησιμοποιείτε τη μονάδα για διαφορετικό σκοπό από αυτόν που ενδείκνυται.
- **Μην** σκαρφαλώνετε και μην τοποθετείτε αντικείμενα πάνω στην εξωτερική μονάδα.
- **Μην** επιτρέψετε στο κλιματιστικό να λειτουργεί για μεγάλες περιόδους με ανοιχτά τα παράθυρα και τις πόρτες, ή αν η υγρασία είναι πολύ υψηλή.

ΠΡΟΕΙΔΟΠΟΙΗΣΕΙΣ ΡΕΥΜΑΤΟΣ

- Χρησιμοποιήστε συγκεκριμένο καλώδιο παροχής ρεύματος. Αν είναι κατεστραμμένο, θα πρέπει να αντικατασταθεί από τον κατασκευαστή ή από πιστοποιημένο κέντρο σέρβις.
- Κρατήστε καθαρή τη πρίζα. Αφαιρέστε τη σκόνη και τη βρωμιά που έχει συγκεντρωθεί γύρω από τη πρίζα. Βρώμικες πρίζες μπορούν να προκαλέσουν φωτιά ή ηλεκτροπληξία.
- **Μην** τραβάτε το καλώδιο για να αποσυνδέσετε τη μονάδα. Κρατήστε σταθερά τα δυο μέρη και αφαιρέστε. Τραβώντας απότομα τη πρίζα μπορεί προκληθούν ζημιές, που μπορεί να οδηγήσουν σε φωτιά ή ηλεκτροπληξία.
- **Μην** χρησιμοποιείτε προέκταση καλωδίου, μην προεκτείνετε χειροκίνητα το καλώδιο και μην συνδέετε άλλες συσκευές στην ίδια πρίζα με το κλιματιστικό. Κακή ηλεκτρολογική σύνδεση, μειωμένη παροχή και αναποτελεσματική τάση μπορεί να προκαλέσουν πυρκαγιά.
- Για ηλεκτρολογικές διεργασίες, ακολουθήστε τις τοπικές και εθνικές ηλεκτρολογικές προδιαγραφές, νόμους και εγχειρίδια εγκατάστασης. Ενώστε τα καλώδια σφιχτά και σφίξτε τα με απόλυτη ασφάλεια ώστε να εμποδίσετε εξωτερικούς παράγοντες να προκαλέσουν ζημιές. Εσφαλμένη ηλεκτρολογική σύνδεση μπορεί να προκαλέσει υπερθέρμανση, φωτιά και ηλεκτροπληξία. Όλες οι ηλεκτρικές συνδέσεις πρέπει να πραγματοποιηθούν σύμφωνα με το ηλεκτρολογικό διάγραμμα που βρίσκεται στο πάνελ της εσωτερικής και εξωτερικής μονάδας.
- Όλες οι καλωδιώσεις θα πρέπει να είναι σωστά τοποθετημένες ώστε να διασφαλίζεται το σωστό κλείσιμο του πίνακα ελέγχου. Αν δεν έχει γίνει σωστό κλείσιμο του πίνακα ελέγχου, μπορεί να οδηγήσει σε διάβρωση, υπερθέρμανση, φωτιά και ηλεκτροπληξία.
- Αν τροφοδοτήσετε με ρεύμα τις ηλεκτρολογικές συνδέσεις, ένας διακόπτης ή ασφαλειοδιακόπτης που αποσυνδέει όλους τους πόλους και έχει διαχωριστική απόσταση τουλάχιστον 3mm σε όλους τους πόλους θα πρέπει να προστεθεί στην ηλεκτρική εγκατάσταση, σύμφωνα με τους τοπικούς κανονισμούς.

ΣΗΜΕΙΩΣΗ ΓΙΑ ΤΗΝ ΑΣΦΑΛΕΙΑ ΤΟΥ ΚΛΙΜΑΤΙΣΤΙΚΟΥ

Η ηλεκτρονική πλακέτα ελέγχου του κλιματιστικού (PCB) έχει σχεδιαστεί με ασφάλεια για προστασία από υψηλό ρεύμα. Οι προδιαγραφές των ασφαλειών αναγράφονται επάνω στο τυπωμένο της πλακέτας, όπως T3.15A/250VAC, T5A/250VAC, T3.15A/250VAC, T5A/250VAC, T20A/250VAC, T30A/250VAC, κλπ.

ΣΗΜΕΙΩΣΗ: Για τις μονάδες με ψυκτικό υγρό R32 ή R290, μπορούν να χρησιμοποιηθούν μόνο κεραμικές ασφάλειες αντiekρηκτικού τύπου.

ΠΡΟΕΙΔΟΠΟΙΗΣΕΙΣ ΚΑΤΑ ΤΗΝ ΕΓΚΑΤΑΣΤΑΣΗ

1. Η εγκατάσταση πρέπει να πραγματοποιείται από εξουσιοδοτημένο προμηθευτή ή ειδικό. Αναποτελεσματική εγκατάσταση μπορεί να προκαλέσει διαρροές νερού, ηλεκτροπληξία ή φωτιά.
2. Η εγκατάσταση πρέπει να πραγματοποιείται σύμφωνα με τις οδηγίες εγκατάστασης. Εσφαλμένη εγκατάσταση μπορεί να προκαλέσει διαρροή νερού, ηλεκτροπληξία ή φωτιά. (Στην Βόρεια Αμερική, η εγκατάσταση πρέπει να πραγματοποιείται σύμφωνα με τις προδιαγραφές της NEC και CEC από εξουσιοδοτημένο προσωπικό και μόνο).
3. Επικοινωνήστε με εξουσιοδοτημένο κέντρο σέρβις για επισκευή ή συντήρηση της μονάδας.
4. Χρησιμοποιήστε μόνο τα συμπεριλαμβανόμενα εξαρτήματα, μέρη και ειδικά στοιχεία για εγκατάσταση. Η χρήση άλλων εξαρτημάτων μπορεί να προκαλέσει διαρροή νερού, ηλεκτροπληξία, φωτιά καθώς και καταστροφή της μονάδας.
5. Εγκαταστήστε τη μονάδα σε τοποθεσία που μπορεί να υποστηρίξει το βάρος της μονάδας καθώς αν δεν γίνει η εγκατάσταση σωστά, η μονάδα μπορεί να πέσει και να προκαλέσει σοβαρούς τραυματισμούς και καταστροφές.
6. Εγκαταστήστε σωλήνα αποστράγγισης σύμφωνα με τις οδηγίες του παρόντος εγχειριδίου. Λανθασμένη εγκατάσταση αποστράγγισης μπορεί να προκαλέσει ζημιές στον χώρο και την περιουσία σας.
7. Για μονάδες που περιέχουν βοηθητική ηλεκτρική αντίσταση, **μην** εγκαθιστάτε την μονάδα σε απόσταση ενός μέτρου από εύφλεκτες πηγές.
8. **ΜΗΝ** εγκαθιστάτε την μονάδα σε περιοχή που μπορεί να υπάρξει διαρροή εύφλεκτου αερίου. Αν μαζευτεί γύρω από την μονάδα εύφλεκτο υλικό, μπορεί να προκληθεί φωτιά.
9. Μην ενεργοποιήσετε την μονάδα έως ότου όλες οι εργασίες έχουν ολοκληρωθεί.
10. Σε περίπτωση μεταφοράς ή επανατοποθέτησης της μονάδας, επικοινωνήστε με εξειδικευμένο προσωπικό για την αφαίρεση, μεταφορά και επανατοποθέτηση της μονάδας.
11. Για την στερέωση της μονάδας, ανατρέξτε στα αντίστοιχα κεφάλαια του παρόντος εγχειριδίου.

Σημείωση σχετικά με τα Φθοριούχα Αέρια

1. Το κλιματιστικό εμπεριέχει φθοριούχα αέρια. Για συγκεκριμένες πληροφορίες σχετικά με τον τύπο του αερίου και την ποσότητα, παρακαλείσθε να ανατρέξετε στο σχετικό ταμπελάκι της μονάδας.
2. Η εγκατάσταση, συντήρηση και επισκευή του πρέπει να πραγματοποιούνται από εξειδικευμένο τεχνικό.
3. Η απεγκατάσταση του προϊόντος και η ανακύκλωσή του πρέπει να πραγματοποιούνται από εξειδικευμένο τεχνικό.
4. Αν υπάρχει εγκατεστημένο σύστημα ελέγχου διαρροών θα πρέπει να ελέγχεται κάθε 12 μήνες για διαρροή.
5. Όταν ελεγχθεί η μονάδα για διαρροή, συνίσταται η καταγραφή του ιστορικού ελέγχων.



ΠΡΟΕΙΔΟΠΟΙΗΣΕΙΣ ΓΙΑ ΤΗΝ ΧΡΗΣΗ ΨΥΚΤΙΚΟΥ ΥΓΡΟΥ R32/R290

Η μονάδα θα πρέπει να εγκαθίσταται σε χώρους με επαρκή εξαερισμό και σε μέρη που το μέγεθος τους μπορεί να υποστηρίξει τη λειτουργία αυτής της μονάδας.

Για κλιματιστικά με ψυκτικό υγρό R32:

Η μονάδα θα πρέπει να εγκατασταθεί σε χώρο μεγαλύτερο των $X \text{ m}^2$ και με επαρκή εξαερισμό. Η μονάδα δεν πρέπει να εγκαθίσταται σε χώρο χωρίς εξαερισμό αν ο χώρος είναι μικρότερος των $X \text{ m}^2$ (σύμφωνα με τον πίνακα).

| Μοντέλο (Btu/h) | Προσθήκη ψυκτικού υγρού (kg) | Μέγιστο ύψος εγκατάστασης (m) | Ελάχιστος χώρος (m^2) |
|-----------------|------------------------------|-------------------------------|----------------------------------|
| > 48000 | > 3.0 | 0,6 m | 80 |

- Επαναχρησιμοποιούμενοι μηχανικοί σύνδεσμοι και σύνδεσμοι με εκχειλώσεις δεν επιτρέπονται σε εσωτερικούς χώρους. (σύμφωνα με προδιαγραφές EN).
- Μηχανικοί σύνδεσμοι εσωτερικής χρήσης θα πρέπει να έχουν ρυθμό μικρότερο των 3g/έτος στο 25% της μέγιστης επιτρεπόμενης πίεσης. Αν οι μηχανικοί σύνδεσμοι χρησιμοποιηθούν ξανά στο εσωτερικό, η μόνωσή τους θα πρέπει να αποκατασταθεί. Αν σύνδεσμοι με εκχειλώσεις χρησιμοποιηθούν ξανά στο εσωτερικό, η εκχείλωσή τους θα πρέπει να πραγματοποιηθεί ξανά. (σύμφωνα με προδιαγραφές **UL**)
- Αν οι μηχανικοί σύνδεσμοι χρησιμοποιηθούν ξανά στο εσωτερικό, η μόνωσή τους θα πρέπει να αποκατασταθεί. Αν σύνδεσμοι με εκχειλώσεις χρησιμοποιηθούν ξανά στο εσωτερικό, η εκχείλωσή τους θα πρέπει να πραγματοποιηθεί ξανά. (σύμφωνα με προδιαγραφές **IEC**)
- Οι μηχανικοί σύνδεσμοι εσωτερικής χρήσης θα πρέπει να είναι σύμφωνα με το ISO 14903.

Ευρωπαϊκές Προδιαγραφές Απόρριψης

Αυτή η συσκευή περιέχει ψυκτικό υγρό και άλλα πιθανώς επικίνδυνα υλικά. Όταν θέλετε να απορρίψετε αυτή τη συσκευή, ο νόμος προϋποθέτει ειδική περισυλλογή και μεταχείριση. ΜΗΝ απορρίπτετε αυτό το προϊόν όπως τα οικιακά ή δημοτικά απορρίμματα.

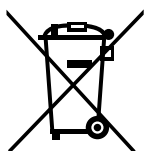

**Σωστή απόρριψη αυτού του προϊόντος
(Απόβλητα ηλεκτρικού και ηλεκτρονικού εξοπλισμού)**

Όταν απορρίπτετε αυτή τη συσκευή, ακολουθήστε τα παρακάτω:

- Απορρίψτε τη συσκευή στους ειδικά διαμορφωμένους ηλεκτρονικούς κάδους απόρριψης.
- Όταν αγοράζετε νέα συσκευή, ο έμπορος θα πάρει την παλιά συσκευή χωρίς χρέωση.
- Ο κατασκευαστής θα πάρει πίσω τη παλιά συσκευή χωρίς χρέωση.
- Πουλήστε τη συσκευή σε πιστοποιημένο έμπορο άχρηστων μετάλλων

Ειδική Σημείωση

Η απόρριψη αυτής της συσκευής στα δάση ή σε άλλα φυσικά περιβάλλοντα θέτει σε κίνδυνο την υγεία και είναι βλαβερή για το περιβάλλον. Επικίνδυνες ουσίες μπορεί να διαρρεύσουν στα υπόγεια ύδατα και να εισχωρήσουν στη τροφική αλυσίδα.

Χαρακτηριστικά και Λειτουργίες της μονάδας

Μέρη της μονάδας

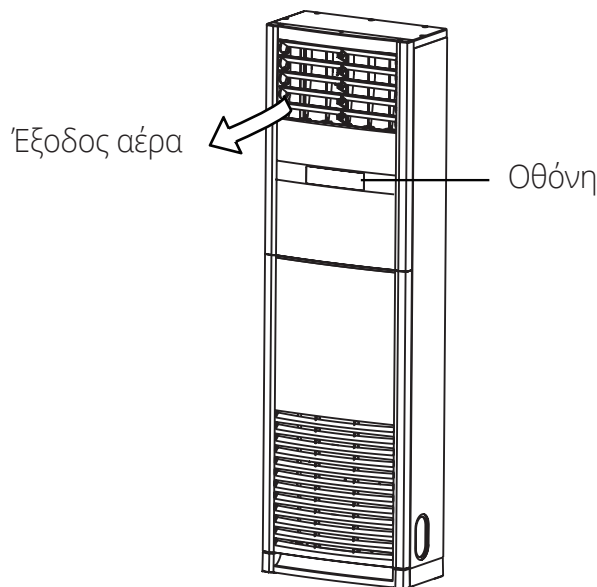

Θερμοκρασίες Λειτουργίας

Όταν το κλιματιστικό χρησιμοποιείται εκτός των παρακάτω ορίων θερμοκρασίας λειτουργίας, οι προστατευτικές λειτουργίες του ενδέχεται να ενεργοποιηθούν και η μονάδα να σταματήσει.

Μονάδα τύπου Inverter

| | ΨΥΞΗ | ΘΕΡΜΑΝΣΗ | ΑΦΥΓΡΑΝΣΗ |
|-----------------------|--|----------------------------------|--|
| Θερμοκρασία Δωματίου | 17 °C - 32 °C (62 °F - 90 °F) | 0 °C - 30 °C (32 °F - 86 °F) | 10 °C - 32 °C (50 °F - 90 °F) |
| Εξωτερική Θερμοκρασία | 0 °C - 50 °C (32 °F - 122 °F) | -15 °C - 24 °C (5 °F - 75 °F) | 0 °C - 50 °C (32 °F - 122 °F) |
| | -15 °C - 50 °C (5 °F - 122 °F) (Για μοντέλα με σύστημα χαμηλής θερμοκρασίας) | | |
| | 0 °C - 52 °C (32 °F - 126 °F) | | 0 °C - 52 °C (32 °F - 126 °F) (Για ειδικά μοντέλα) |

ΓΙΑ ΜΟΝΑΔΕΣ ΜΕ ΒΟΗΘΗΤΙΚΑ ΘΕΡΜΑΝΤΙΚΑ ΣΩΜΑΤΑ

Όταν η εξωτερική θερμοκρασία είναι κάτω από 0°C, συνιστάται να κρατήσετε συνδεδεμένο στη πρίζα το κλιματιστικό σας για να διασφαλίσετε την απόδοσή του.

Τύπος Σταθερών Στροφών

| | ΨΥΞΗ | ΘΕΡΜΑΝΣΗ | ΑΦΥΓΡΑΝΣΗ |
|-----------------------|---|------------------------------|--|
| Θερμοκρασία Δωματίου | 17 °C-32 °C (62 °F-90 °F) | 0 °C-30 °C (32 °F-86 °F) | 10 °C-32 °C (50 °F-90 °F) |
| Εξωτερική Θερμοκρασία | 18 °C-43 °C (64 °F-109 °F) | -7 °C-24 °C (19 °F-75 °F) | 11 °C-43 °C (52 °F-109 °F) |
| | -7 °C-43 °C (19 °F-109 °F) (Για μοντέλα με σύστημα χαμηλής θερμοκρασίας) | | 18 °C-43 °C (64 °F-109 °F) |
| | 18 °C-52 °C (64 °F-126 °F) (Για ειδικά μοντέλα) | | 18 °C-52 °C (64 °F-126 °F) Για ειδικά μοντέλα |

ΣΗΜΕΙΩΣΗ: Λειτουργία σε χώρους με σχετική υγρασία μικρότερη του 80%. Σε περίπτωση που το κλιματιστικό λειτουργήσει σε μεγαλύτερες συνθήκες υγρασίας, μπορεί να εμφανιστεί συμπύκνωση νερού στην επιφάνεια του κλιματιστικού. Ρυθμίστε τις περσίδες κάθετης ροής αέρα στην μέγιστη γωνία τους (προς το δάπεδο) και ρυθμίστε το κλιματιστικό σε υψηλή ταχύτητα ανεμιστήρα.

Για την βέλτιστη λειτουργία του κλιματιστικού σας:

- Διατηρήστε κλειστές πόρτες και παράθυρα
- Περιορίστε την κατανάλωση ρεύματος χρησιμοποιώντας τους χρονοδιακόπτες TIMER ON και TIMER OFF.
- Μην μπλοκάρτε τους αεραγωγούς.
- Ελέγξτε και καθαρίστε τακτικά τα φίλτρα.

Άλλες λειτουργίες

Εργοστασιακές ρυθμίσεις

Σε περίπτωση που το κλιματιστικό επανέλθει σε λειτουργία έπειτα από διακοπή ρεύματος, μπορεί να εκκινήσει σε εργοστασιακές ρυθμίσεις (αυτόματη λειτουργία, αυτόματη ταχύτητα ανεμιστήρα, 24°C). Αυτό μπορεί προκαλέσει ασυμφωνία μεταξύ της ένδειξης στο τηλεχειριστήριο και την οθόνη. Χρησιμοποιείτε το τηλεχειριστήριο για να ανανεώσετε την κατάσταση λειτουργίας.

Ανίχνευση διαρροών ψυκτικού υγρού

Όταν ανιχνεύεται διαρροή ψυκτικού υγρού η εσωτερική μονάδα θα εμφανίσει τον κωδικό "EC" ή "EH0C".

Για λεπτομερή επεξήγηση των προχωρημένων λειτουργιών της μονάδας ανατρέξτε στο εγχειρίδιο χρήσης του τηλεχειριστηρίου.

Αυτόματη Επανεκκίνηση

Μετά τη διακοπή ρεύματος, η μονάδα θα επανεκκινηθεί αυτόματα με τις αρχικές ρυθμίσεις μόλις επανέλθει το ρεύμα.

Απομνημόνευση θέσης περσίδων

Κάποια μοντέλα είναι σχεδιασμένα με την δυνατότητα απομνημόνευσης της θέσης περσίδας.

Όταν ενεργοποιήσετε τη μονάδα η θέση της περσίδας αποθηκεύεται στην μνήμη και θα επιστρέψει στη θέση που είχε επιλεγεί τελευταία φορά. Η γωνία ρύθμισής της οριζόντιας περσίδας δεν πρέπει να είναι πολύ μικρή για την αποφυγή δημιουργίας συμπυκνωμάτων που μπορεί να τρέξουν στο εσωτερικό της μονάδας. Για επαναφορά της περσίδας, πιέστε το πλήκτρο "FUNC".

Χειροκίνητη λειτουργία

ΣΗΜΕΙΩΣΗ: Η οθόνη του κλιματιστικού μπορεί να διαφέρει από την παρακάτω ή κάποιες από τις ενδείξεις να είναι διαφορετικές. Οι εικονογραφήσεις σε αυτό το εγχειρίδιο είναι για επεξηγηματικούς σκοπούς. Ισχύει το πραγματικό σχήμα.

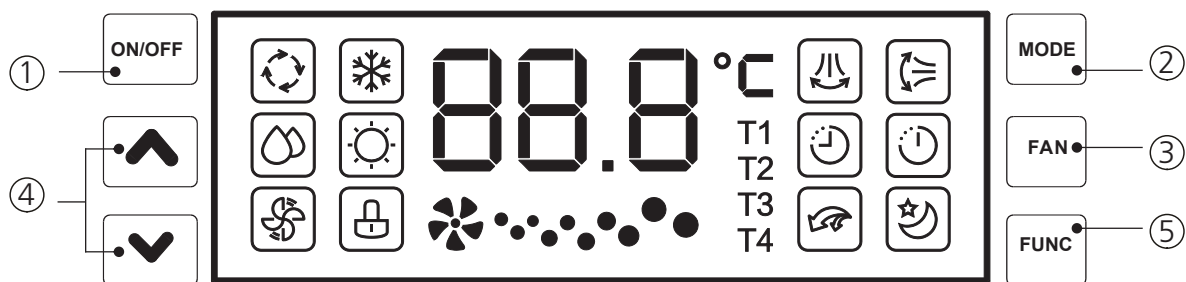

| | |
|--|--|
| | Ένδειξη αυτόματης λειτουργίας |
| | Ένδειξη λειτουργίας ψύξης |
| | Ένδειξη λειτουργίας αφύγρανσης |
| | Ένδειξη λειτουργίας θέρμανσης |
| | Ένδειξη λειτουργίας ανεμιστήρα |
| | Ένδειξη κλειδώματος |
| | Ενδείξεις λειτουργίας αυτόματης κίνησης περσίδων |
| | Ένδειξη λειτουργίας Sleep |
| | Ένδειξη λειτουργίας Turbo |
| | Ένδειξη λειτουργίας Timer On |
| | Ένδειξη λειτουργίας Timer Off |
| | Ένδειξη ταχύτητας ανεμιστήρα |

Σημείωση: Στην περίπτωση που η μονάδα απενεργοποιηθεί όταν είναι σε λειτουργία ψύξης, αφύγρανσης ή αυτόματη και η ρυθμισμένη θερμοκρασία είναι μικρότερη από 24 °C, όταν εκκινήσετε την μονάδα, η θερμοκρασία θα είναι ρυθμισμένη στους 24°C. Στην περίπτωση που η μονάδα απενεργοποιηθεί όταν είναι σε λειτουργία θέρμανσης και η ρυθμισμένη θερμοκρασία είναι μεγαλύτερη από 24 °C, όταν εκκινήσετε την μονάδα, η θερμοκρασία θα είναι ρυθμισμένη στους 24 °C (Αφορά συγκεκριμένα μοντέλα).

Πλήκτρα λειτουργιών

Η οθόνη του κλιματιστικού μπορεί να χρησιμοποιηθεί για την ρύθμισή του κλιματιστικού στην περίπτωση που το ασύρματο χειριστήριο δεν είναι διαθέσιμο ή δεν έχει μπαταρίες.

① Πλήκτρο **ON/OFF**: Ενεργοποιεί / απενεργοποιεί το κλιματιστικό.

② Πλήκτρο **MODE**: Επιλέγει διαδοχικά τους ακόλουθους τρόπους λειτουργίας:

→ AUTO → COOL → DRY → HEAT → FAN ONLY □

Auto: Αυτόματη λειτουργία. Το κλιματιστικό επιλέγει την λειτουργία σύμφωνα με την διαφορά ανάμεσα στην ρυθμισμένη θερμοκρασία και την θερμοκρασία του δωματίου. Η ταχύτητα ανεμιστήρα ρυθμίζεται αυτόματα.

COOL: Λειτουργία Ψύξης.

DRY: Λειτουργία Αφύγρανσης. Στην λειτουργία αφύγρανσης δεν μπορείτε να επιλέξετε ταχύτητα ανεμιστήρα.

HEAT: Λειτουργία Θέρμανσης.

FAN ONLY: Λειτουργία Ανεμιστήρα. Η μονάδα λειτουργεί τον εσωτερικό ανεμιστήρα χωρίς να παράγει ψύξη ή θέρμανση. Στην λειτουργία ανεμιστήρα η ένδειξη ρύθμισης θερμοκρασίας σβήνει και δεν μπορείτε να ρυθμίσετε την θερμοκρασία.

③ Πλήκτρο **Fan speed** : Επιλέγει τις ταχύτητες του ανεμιστήρα με την ακόλουθη σειρά:

→ LOW → MED → HIGH → AUTO □

Σημείωση: Δεν μπορείτε να επιλέξετε ταχύτητα ανεμιστήρα κατά την αυτόματη λειτουργία ή την λειτουργία αφύγρανσης.

Fan speed display:



Σε αυτόματη ταχύτητα ανεμιστήρα, τα εικονίδια θα αναβοσβήνουν αργά όταν ενεργοποιείται η χαμηλή ταχύτητα ανεμιστήρα, ενώ θα αναβοσβήνουν γρήγορα όταν ενεργοποιείται η υψηλή ταχύτητα ανεμιστήρα.

Κατά την χειροκίνητη ρύθμιση, τα εικονίδια φωτίζουν όπως στο σχήμα παραπάνω. Όταν επιλεγθεί η αυτόματη ταχύτητα ανεμιστήρα, όλα τα εικονίδια θα είναι φωτισμένα.

Η φωτεινή ένδειξη χωρίζεται σε τρεις ζώνες. Κατά την επιλογή ταχύτητα ανεμιστήρα, οι αντίστοιχες ζώνες θα φωτίσουν

Επιλογή χαμηλής ταχύτητας (LOW) – 1η ζώνη

Επιλογή μεσαίας ταχύτητας (MED) – 2η ζώνη

Επιλογή υψηλής ταχύτητας (HIGH) – 3η ζώνη

Επιλογή αυτόματης ταχύτητας (AUTO) - όλες οι ζώνες

Σημείωση: Όταν απενεργοποιείται ο ανεμιστήρας οι ενδείξεις σβήνουν.

④ Πλήκτρα ρύθμισης:

1. **Ρύθμιση Θερμοκρασίας:** Πιέστε τα πλήκτρα « ▲ » και « ▼ » για να ρυθμίσετε την θερμοκρασία μεταξύ 17 °C και 30 °C.
2. **Ρύθμιση χρονοδιακόπτη** Ρυθμίστε τους χρονοδιακόπτες Timer On και Timer Off (0~24ώρες).
3. **Επιλογή επιπλέον λειτουργίας:** Επιλέξτε τις επιπλέον λειτουργίες πιέζοντας τα πλήκτρα « ▲ » και « ▼ »
4. Κατά την δοκιμαστική λειτουργία, πιέστε τα πλήκτρα « ▲ » και « ▼ » για να δείτε τις θερμοκρασίες T1, T2, T3 και T4, καθώς και τους κωδικούς σφαλμάτων και προστασίας. Σφάλματα των αισθητήρων μπορεί να εντοπιστούν

⑤ Πλήκτρο επιπλέον λειτουργιών (FUNC):

Χρησιμοποιήστε το πλήκτρο FUNC για να ενεργοποιήσετε/απενεργοποιήσετε τις επιπλέον λειτουργίες.

Όταν η μονάδα είναι ενεργοποιημένη, πιέστε το πλήκτρο FUNC και στην συνέχεια πιέστε τα πλήκτρα « ▲ » ή « ▼ » για να επιλέξετε την επιθυμητή λειτουργία. Οι λειτουργίες μεταβάλλονται σύμφωνα με την παρακάτω σειρά

Όταν πιέζετε το πλήκτρο « ▲ »:



Όταν πιέζετε το πλήκτρο « ▼ »:

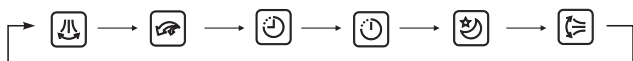

Όταν φωτίσει η επιθυμητή λειτουργία πιέστε το πλήκτρο FUNC για ενεργοποίηση/απενεργοποίηση. Στην περίπτωση που δεν υπάρξει κάποια εντολή εντός 10 δευτερολέπτων, η διαδικασία θα ακυρωθεί.

Όταν η μονάδα είναι απενεργοποιημένη, μόνο οι λειτουργίες Timer On και Timer Off μπορούν να επιλεγθούν.

Σημείωση: Αν κάποια λειτουργία δεν υποστηρίζεται από την μονάδα, η επόμενη λειτουργία θα φωτίσει.

⑥ Δοκιμαστική λειτουργία:

Η δοκιμαστική λειτουργία απευθύνεται στους τεχνικούς συντήρησης και εγκατάστασης.

Πιέστε και κρατήστε πατημένα τα πλήκτρα FAN και FUNC για ένα δευτερόλεπτο για ενεργοποίηση/απενεργοποίηση της δοκιμαστικής λειτουργίας.

Η δοκιμαστική λειτουργία κρατάει 30 λεπτά ανεξαρτήτως της ρυθμισμένης θερμοκρασίας.

⑦ Πλήκτρο **LOCK**:

Πιέστε και κρατήστε ταυτόχρονα πατημένα τα πλήκτρα «▲» και «▼» για να ενεργοποιήσετε την λειτουργία Παιδικού κλειδώματος. Κατά την λειτουργία κλειδώματος, κανένα από τα πλήκτρα δεν θα ανταποκρίνεται και στην οθόνη θα αναβοσβήσει το εικονίδιο κλειδώματος για 5 δευτερόλεπτα. Κατά την λειτουργία κλειδώματος, το ασύρματο χειριστήριο μπορεί να χρησιμοποιηθεί κανονικά. Επαναλάβετε την διαδικασία για να απενεργοποιήσετε το Παιδικό Κλείδωμα.

Ρύθμιση Κατεύθυνσης Ροής Αέρα

Η οριζόντια κίνηση περσίδας (αριστερά/δεξιά) μπορεί να ρυθμιστεί μέσω του ασύρματου χειριστηρίου ή της οθόνης.

Πιέστε το πλήκτρο FUN στην οθόνη και στην συνέχεια πατήστε τα πλήκτρα «▲» και «▼» για να επιλέξετε την επιθυμητή ρύθμιση της περσίδας ανάμεσα στις επιλογές, «↶» , «↷» oder «↸» . Επαναλάβετε την διαδικασία για την απενεργοποίηση της λειτουργίας.

Μην ρυθμίζετε ποτέ τις περσίδες με το χέρι σας

Κάθετη Κίνηση Περσίδας (χειροκίνητη)

Η θέση για την περσίδα της κάθετης ροής μπορεί να ρυθμιστεί χειροκίνητα. Κρατήστε τις άκρες της περσίδας με τα χέρια σας και μετακινήστε προσεκτικά προς την επιθυμητή θέση.

Αυτόματη Κάθετη Κίνηση Περσίδας

Η οριζόντια κίνηση περσίδας (αριστερά/δεξιά) μπορεί να ρυθμιστεί μέσω του ασύρματου χειριστηρίου ή της οθόνης.

Πιέστε το πλήκτρο FUN στην οθόνη και στην συνέχεια πατήστε τα πλήκτρα «▲» και «▼» για να επιλέξετε την αυτόματη κίνηση περσίδας. «↶»

Επαναλάβετε την διαδικασία για την απενεργοποίηση της λειτουργίας.

Κατά την απενεργοποίηση της μονάδας, οι περσίδες θα κλείσουν αυτόματα για να προστατεύσουν το εσωτερικό της μονάδας από την σκόνη.



ΠΡΟΕΙΔΟΠΟΙΗΣΗ

Η χειροκίνητη ρύθμιση περσίδων αυτόματης κίνησης μπορεί να προκαλέσει ζημιά στο κλιματιστικό

ΣΗΜΕΙΩΣΗ:

- Η αρχική γωνία της οριζόντιας περσίδας δεν πρέπει να είναι πολύ μικρή, αλλιώς θα επηρεαστεί η απόδοση ψύξης και θέρμανσης του κλιματιστικού.
- Μην ρυθμίζετε πολύ μικρές γωνίες για τις περσίδες κατά την λειτουργία ψύξης ή αφύγρανσης. Διαφορετικά μπορεί να δημιουργηθούν συμπυκνώματα στις περσίδες και διαρροή τους στον χώρο.
- Κατά την λειτουργία της μονάδας, αν οι περσίδες δεν κινούνται φυσιολογικά, απενεργοποιήστε την μονάδα, αφαιρέστε την για μερικά λεπτά από την παροχή ρεύματος, συνδέστε την παροχή της και ενεργοποιήστε την μονάδα για διόρθωση της κίνησής τους.
- Η οριζόντια περσίδα μπορεί να δονείται απαλά κατά την διάρκεια της λειτουργίας. Αυτό είναι φυσιολογικό.

Καθαρισμός και Συντήρηση

Καθαρισμός Εσωτερικής Μονάδας

ΠΡΙΝ ΤΟΝ ΚΑΘΑΡΙΣΜΟ Ή ΤΗ ΣΥΝΤΗΡΗΣΗ

**ΑΠΕΝΕΡΓΟΠΟΙΕΙΤΕ ΤΟ ΚΛΙΜΑΤΙΣΤΙΚΟ
ΚΑΙ ΑΠΟΣΥΝΔΕΣΤΕ ΤΗ ΠΑΡΟΧΗ
ΡΕΥΜΑΤΟΣ ΠΡΙΝ ΤΟΝ ΚΑΘΑΡΙΣΜΟ ΚΑΙ
ΤΗ ΣΥΝΤΗΡΗΣΗ.**

ΠΡΟΣΟΧΗ

- Εάν η εσωτερική μονάδα είναι πολύ βρώμικη, μπορείτε να την καθαρίσετε με ένα βρεγμένο πανί και έπειτα να σκουπίσετε με ένα στεγνό πανί.
- **Μην** χρησιμοποιείτε χημικά ή επεξεργασμένο ξεσκονόπανο για τον καθαρισμό.
- **Μην** χρησιμοποιείτε βενζίνη, διαλυτικά, στιλβωτικά ή παρόμοια διαλύματα για τον καθαρισμό. Μπορεί να προκαλέσουν παραμόρφωση ή ράγισμα στις πλαστικές επιφάνειες της μονάδας.
- **Μην** χρησιμοποιείτε για τον καθαρισμό του μπροστινού πάνελ νερό πάνω από 40°C (104°F). Μπορεί να προκληθεί παραμόρφωση ή αποχρωματισμός.

Τα βρώμικα φίλτρα στο κλιματιστικό μπορούν να μειώσουν την απόδοσή του σε ψύξη και θέρμανση και μπορούν να γίνουν επιβλαβή για την υγεία σας.

Φροντίζετε για τον καθαρισμό των φίλτρων του κλιματιστικού τουλάχιστον ανά 2 εβδομάδες

ΠΡΟΣΟΧΗ: ΜΗΝ ΑΦΑΙΡΕΙΤΕ Ή ΚΑΘΑΡΙΖΕΤΕ ΤΟ ΦΙΛΤΡΟ ΜΟΝΟΙ ΣΑΣ

Η αφαίρεση και ο καθαρισμός των φίλτρων μπορεί να είναι επικίνδυνος

ΣΗΜΕΙΩΣΗ: Σε χώρους με ζώα συντροφιάς θα πρέπει τακτικά να καθαρίζετε τις εισαγωγές και εξόδους του αέρα για να αποφύγετε μπλοκάρισμά τους από τρίχες.

Στην περίπτωση που το φίλτρο φραχθεί η απόδοση του κλιματιστικού θα μειωθεί και η ηλεκτρική κατανάλωση θα αυξηθεί.

ΠΡΟΣΟΧΗ

- Μην χρησιμοποιείτε νερό για τον καθαρισμό του εσωτερικού του κλιματιστικού. Μπορεί να προκαλέσει ζημιά στις μονώσεις και να προκληθεί ηλεκτρική διαρροή.
- Μην εκθέτετε το φίλτρο απευθείας στο φως του ηλίου όταν το στεγνώνετε, καθώς μπορεί να προκαλέσει αλλαγή στις διαστάσεις του.
- Ο καθαρισμός και η συντήρηση της εξωτερικής μονάδας θα πρέπει να γίνεται από εξειδικευμένο τεχνικό ή εξουσιοδοτημένο αντιπρόσωπο.
- Οποιαδήποτε επισκευή του κλιματιστικού θα πρέπει να πραγματοποιείται από εξειδικευμένο τεχνικό ή εξουσιοδοτημένο αντιπρόσωπο.

ΠΡΟΣΟΧΗ

- Στην περίπτωση που εντοπίσετε διαρροή ψυκτικού υγρού, απενεργοποιήστε το κλιματιστικό και άλλες συσκευές που εκπέμπουν θερμότητα, αερίστε τον χώρο και επικοινωνήστε με εξουσιοδοτημένο αντιπρόσωπο άμεσα. Το ψυκτικό υγρό είναι εύφλεκτο και τοξικό. **ΜΗΝ** χρησιμοποιείτε το κλιματιστικό μέχρι να αποκατασταθεί η διαρροή.
- Όταν το κλιματιστικό είναι εγκατεστημένο σε μικρό χώρο, θα πρέπει να ληφθούν οι απαραίτητες ενέργειες για την αποφυγή συγκέντρωσης ψυκτικού υγρού σε περίπτωση διαρροής. Η συγκέντρωση ψυκτικού υγρού μπορεί να προκαλέσει σημαντικά προβλήματα υγείας και αποτελεί πιθανό κίνδυνο ασφάλειας.

Ανίχνευση διαρροών ψυκτικού υγρού

- Όταν ανιχνεύεται διαρροή ψυκτικού υγρού η εσωτερική μονάδα θα εμφανίσει τον κωδικό EC αυτόματα.

Συντήρηση - Μεγάλες Περίοδοι Μη -Χρήσης

Αν σχεδιάζετε να μην χρησιμοποιήσετε το κλιματιστικό για μεγάλο διάστημα, ακολουθήστε τα παρακάτω:

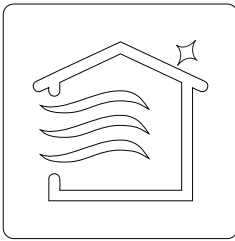

Ενεργοποιήστε τη λειτουργία FAN μέχρι να στεγνώσει η μονάδα τελείως

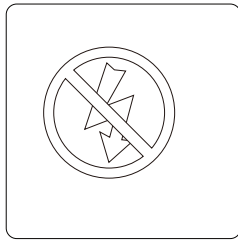

Απενεργοποιήστε τη μονάδα και αποσυνδέστε τη από το ρεύμα

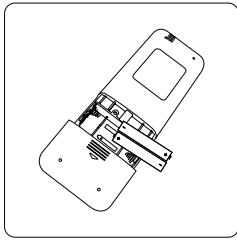

Απενεργοποιήστε τη μονάδα και αποσυνδέστε τη από το ρεύμα

Συντήρηση - Πριν την έναρξη της περιόδου χρήσης

Μετά από μεγάλες περιόδους μη χρήσης της συσκευής ή συνεχόμενης χρήσης της, κάντε τα ακόλουθα

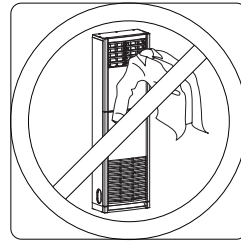

Βεβαιωθείτε ότι τίποτα δεν εμποδίζει όλες τις εισόδους και εξόδους αέρα

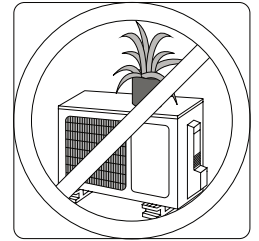

Έλεγχος για διαρροές

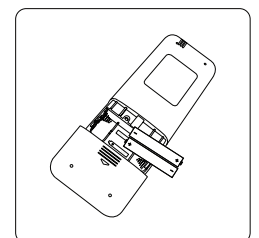

Αντικαταστήστε τις μπαταρίες

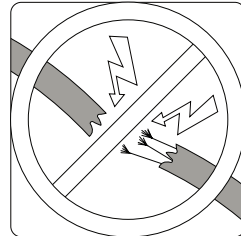

Έλεγχος για κατεστραμμένα καλώδια

Σφάλματα

ΟΔΗΓΙΕΣ ΑΣΦΑΛΕΙΑΣ

Αν κάποια από τις ακόλουθες συνθήκες συμβαίνει, απενεργοποιήστε το κλιματιστικό σας αμέσως!

- Το καλώδιο παροχής είναι κατεστραμμένο ή ασυνήθιστα ζεστό
- Μυρίζετε μια περίεργη μυρωδιά
- Η μονάδα βγάζει θόρυβο ή ασυνήθιστους ήχους
- Καίγεται συχνά η ασφάλεια ή πέφτει ο ασφαλειοδιακόπτης
- Έπεσε νερό ή άλλο αντικείμενο μέσα στη μονάδα

ΜΗΝ ΠΡΟΣΠΑΘΗΣΤΕ ΝΑ ΕΠΙΔΙΟΡΘΩΣΤΕ ΜΟΝΟΙ ΣΑΣ! ΕΠΙΚΟΙΝΩΝΗΣΤΕ ΜΕ ΕΞΟΥΣΙΟΔΟΤΗΜΕΝΟ ΚΕΝΤΡΟ ΣΕΡΒΙΣ ΑΜΕΣΩΣ!

Κοινά θέματα

Τα ακόλουθα θέματα δεν αποτελούν δυσλειτουργίες και στις περισσότερες περιπτώσεις δεν χρίζουν επισκευής.

| Ζήτημα | Πιθανά Αίτια |
|---|--|
| Η μονάδα δεν ενεργοποιείται όταν πατάτε το κουμπί ON/OFF | Η μονάδα έχει λειτουργία προστασίας 3 λεπτών για να προφυλάξει το κλιματιστικό από υπερφόρτωση. Η μονάδα δεν μπορεί να επανεκκινήσει μέσα σε αυτά τα 3 λεπτά που είναι απενεργοποιημένη. |
| Η μονάδα αλλάζει από κατάσταση ΨΥΞΗΣ/ ΘΕΡΜΑΝΣΗΣ σε FAN κατάσταση | Η μονάδα αλλάζει τις ρυθμίσεις ώστε να αποφύγει την δημιουργία πάγου. Από τη στιγμή που αυξηθεί μια φορά η θερμοκρασία, η μονάδα θα αρχίσει να λειτουργεί με βάση τις προηγούμενες ρυθμίσεις ξανά. |
| | Έχει επιτευχθεί η επιθυμητή θερμοκρασία και σε αυτό το σημείο ο συμπιεστής απενεργοποιείται. Η μονάδα θα επανενεργοποιηθεί όταν η θερμοκρασία διακυμανθεί ξανά. |
| Η μονάδα αλλάζει από κατάσταση ΨΥΞΗΣ/ ΘΕΡΜΑΝΣΗΣ σε FAN κατάσταση | Σε μέρη με υγρασία, μεγάλη διαφορά θερμοκρασίας μεταξύ του αέρα του δωματίου και του κλιματιστικού μπορεί να προκαλέσει νεφέλωμα. |
| Η εσωτερική μονάδα αποβάλλει νεφέλωμα | Όταν η μονάδα επανεκκινήσει σε κατάσταση ΘΕΡΜΑΝΣΗΣ μετά από αποπάγωση λευκό νεφέλωμα μπορεί να αποβληθεί λόγω της υγρασίας που δημιουργείται από τη διαδικασία αποπάγωσης. |
| Η εσωτερική μονάδα κάνει θόρυβο | Κατά την απενεργοποίηση της μονάδας ή κατά την λειτουργία ψύξης μπορεί να ακουστεί θόρυβος. |
| | Κατά την λειτουργία θέρμανσης μπορεί να ακουστεί θόρυβος από την διαστολή και συστολή των πλαστικών μερών της μονάδας. |
| Η εσωτερική και εξωτερική μονάδα αποβάλλει νεφέλωμα | Χαμηλός ήχος σφυρίγματος κατά τη διάρκεια λειτουργίας: Αυτό είναι φυσιολογικό και προκαλείται από το ψυκτικό υγρό που ρέει στην εσωτερική και εξωτερική μονάδα. |
| | Χαμηλός ήχος σφυρίγματος κατά τη διάρκεια λειτουργίας: Φυσιολογική επέκταση και συστολή των πλαστικών και μεταλλικών και προκαλείται από τις θερμοκρασιακές αλλαγές κατά τη διάρκεια της λειτουργίας. |

| Ζήτημα | Πιθανά Αίτια |
|---|--|
| Η εξωτερική μονάδα κάνει θόρυβο | Η μονάδα μπορεί να κάνει διάφορους ήχους βάση της τρέχουσας κατάστασης λειτουργίας. |
| Σκόνη αποβάλλεται από την εσωτερική ή από την εξωτερική μονάδα | Η μονάδα μπορεί να συσσωρεύει σκόνη αν δεν χρησιμοποιείται για μεγάλες περιόδους, που μπορεί να αποβληθεί κατά την εκκίνησή του. Αυτό μπορεί να περιοριστεί με το να καλύψετε τη μονάδα σε περιόδους μη λειτουργίας. |
| Η μονάδα αποβάλλει άσχημη μυρωδιά | Η μονάδα μπορεί να απορροφά μυρωδιές από το περιβάλλον (όπως έπιπλα, μαγειρική, τσιγάρα κλπ) τα οποία αποβάλλονται κατά τη λειτουργία. |
| | Τα φίλτρα της μονάδας έχουν μουχλιάσει και πρέπει να καθαριστούν. |
| Ο ανεμιστήρας της εξωτερικής μον. δεν λειτουργεί | Κατά τη λειτουργία, η ταχύτητα του ανεμιστήρα ελέγχεται για βέλτιστη απόδοση. |

ΣΗΜΕΙΩΣΗ: Αν το πρόβλημα συνεχίσει να υπάρχει, επικοινωνήστε με τον τοπικό προμηθευτή ή το κοντινότερο κέντρο σέρβις. Επεξηγήστε λεπτομερώς τη δυσλειτουργία της μονάδας καθώς και τον αριθμό του μοντέλου.

ΣΦΑΛΜΑΤΑ

Όταν συμβεί κάποιο σφάλμα, παρακαλούμε ελέγξτε τα ακόλουθα πριν επικοινωνήσετε με εξειδικευμένο τεχνικό.

| Ζήτημα | Πιθανά Αίτια | Λύση |
|-------------------------------|--|---|
| Μειωμένη Απόδοση Ψύξης | Η ρύθμιση της θερμοκρασίας μπορεί να είναι υψηλότερη από τη θερμοκρασία περιβάλλοντος | Ρύθμιση σε χαμηλότερη θερμοκρασία |
| | Ο εναλλάκτης θερμότητας στην εσωτερική ή εξωτερική μονάδα είναι βρώμικος | Καθαρίστε τον εναλλάκτη θερμότητας |
| | Το φίλτρο αέρα είναι βρώμικο | Αφαιρέστε το φίλτρο και καθαρίστε σύμφωνα με τις οδηγίες |
| | Η είσοδος ή έξοδος αέρα της εσωτερικής ή εξωτερικής μονάδας είναι φρακαρισμένη | Απενεργοποιήστε τη μονάδα, αφαιρέστε τα εμπόδια και επανενεργοποιήστε |
| | Οι πόρτες και τα παράθυρα είναι ανοιχτά | Βεβαιωθείτε ότι όλες οι πόρτες και τα παράθυρα είναι κλειστά κατά τη διάρκεια λειτουργίας της μονάδας |
| | Υπερβολική θερμότητα παράγεται από ηλιακή ακτινοβολία | Κλείστε τα παράθυρα και τις κουρτίνες κατά τις περιόδους αυξημένης θερμότητας ή ηλιοφάνειας |
| | Υπερβολικές πηγές θέρμανσης στο δωμάτιο (άνθρωποι, υπολογιστές, ηλεκτρονικές συσκευές κλπ) | Μειώστε τις ποσότητες από τις θερμαντικές πηγές |
| | Μειωμένο ψυκτικό υγρό λόγω διαρροής ή παρατεταμένης χρήσης | Έλεγχος για διαρροές, πλήρωση εκ νέου με ψυκτικό υγρό |

| Ζήτημα | Πιθανά Αίτια | Λύση |
|--|--|--|
| Η μονάδα δεν δουλεύει | Διακοπή Ρεύματος | Αναμονή να επανέλθει το ρεύμα |
| | Αποσύνδεση από το ρεύμα | Επανεσύνδεση με το ρεύμα |
| | Καμμένη ασφάλεια | Αντικατάσταση Ασφάλειας |
| | Έχουν τελειώσει οι μπαταρίες | Αντικαταστήστε τις μπαταρίες |
| | Η προστασία 3 λεπτών της μονάδας έχει ενεργοποιηθεί | Περιμένετε 3 λεπτά αφότου επανεκκινήσετε τη μονάδα |
| | Ο Χρονοδιακόπτης έχει ενεργοποιηθεί | Απενεργοποιήστε τον χρονοδιακόπτη |
| Η μονάδα ξεκινάει και σταματάει συχνά | Υπάρχει πολύ ή λίγο ψυκτικό στο σύστημα | Έλεγχος για διαρροές, πλήρωση εκ νέου με ψυκτικό υγρό. |
| | Ασυμπίεστο αέριο ή υγρασία έχει εισέλθει στο σύστημα. | Εκκενώστε και επαναφορτίστε το σύστημα με ψυκτικό υγρό |
| | Μπλοκαρισμένο κύκλωμα | Εντοπίστε το μπλοκαρισμένο κύκλωμα και αποκαταστήστε το πρόβλημα ή αντικαταστήστε το κύκλωμα |
| | Ο συμπιεστής είναι χαλασμένος | Αντικαταστήστε το συμπιεστή |
| | Η τάση είναι πολύ υψηλή ή χαμηλή | Εγκαταστήστε ένα μανόμετρο να ρυθμίσετε τη τάση |
| Μειωμένη απόδοση θέρμανσης | Η εξωτερική θερμοκρασία είναι πολύ χαμηλή | Χρησιμοποιήστε βοηθητικά θερμαντικά σώματα |
| | Κρύος αέρας εισέρχεται από πόρτες και παράθυρα | Βεβαιώστε ότι όλες οι πόρτες και τα παράθυρα είναι κλειστά κατά τη διάρκεια της χρήσης |
| | Μειωμένο ψυκτικό υγρό λόγω διαρροής ή παρατεταμένης χρήσης | Έλεγχος για διαρροές, πλήρωση εκ νέου με ψυκτικό υγρό |
| Οι ενδεικτικές λυχνίες συνεχίζουν να αναβοσβήνουν | | |
| Εάν στην οθόνη εμφανίζεται ένας από τους παρακάτω κωδικούς: <ul style="list-style-type: none"> • E(x), P(x), F(x) • EH(xx), EL(xx), EC(xx) • PH(xx), PL(xx), PC(xx) | <p>Η μονάδα μπορεί να σταματήσει τη λειτουργία ή να τεθεί σε λειτουργία ασφαλείας. Περιμένετε 10 λεπτά αν συνεχίσει να αναβοσβήνει ή εμφανιστούν οι κωδικοί σφαλμάτων μήπως η μονάδα επανέλθει από μόνη της. Αν όχι αποσυνδέστε τη από την παροχή ρεύματος και επανασυνδέστε τη. Ενεργοποιήστε τη μονάδα. Εάν το πρόβλημα παραμείνει αποσυνδέστε τη μονάδα από το ρεύμα και επικοινωνήστε με το κοντινότερο κέντρο σέρβις.</p> | |

ΣΗΜΕΙΩΣΗ: Εάν το σφάλμα παραμείνει παρά τους ελέγχους και τις διαγνώσεις, απενεργοποιήστε τη μονάδα αμέσως και επικοινωνήστε με ένα εξουσιοδοτημένο κέντρο σέρβις.

Εξαρτήματα

Η κλιματιστική μονάδα παρέχεται με τα ακόλουθα εξαρτήματα. Χρησιμοποιήστε όλα τα μέρη εγκατάστασης και τα εξαρτήματα ώστε να εγκαταστήσετε το κλιματιστικό. Εσφαλμένη εγκατάσταση μπορεί να έχει ως αποτέλεσμα διαροή νερού, ηλεκτροπληξία και φωτιά, ή καταστροφές στο προϊόν.

| Όνομα | Ποσότητα | Σχήμα | Όνομα | Ποσότητα | Σχήμα |
|-------------------------|----------|--|--|----------|---|
| Εγχειρίδιο | 2 |  | Ασύρματο χειριστήριο | 1 |  |
| Σύνδεσμος αποστράγγισης | 1 |  | Μπαταρίες | 2 |  |
| Πώμα | 1 |  | Βάση Ασύρματου τηλεχειριστηρίου (μερικά μοντέλα) | 1 |  |
| Ρακόρ | 2 |  | | | |

| Όνομα | Σχήμα | Ποσότητα |
|---------------------------|----------------|--|
| Ένωση Συνδεδεμένων Αγωγών | Γραμμή ρευστού | Φ 6.35 (1/4 in) |
| | | Φ 9.52 (3 / 8in) |
| | | Φ 12,7 (1/2 inch) |
| | Γραμμή Αερίου | Φ 9.52 (3 / 8in) |
| | | Φ 12.7 (1/2 inch) |
| | | Φ 16 (5 / 8in) |
| | | Φ 19 (3/4 in) |
| | | Φ 22 (7 / 8in) |
| | | |
| | | Εξαρτήματα που πρέπει να αγοράσετε. Συμβουλευτείτε τον προμηθευτή σας για το μέγεθος των αγωγών. |

Περίληψη εγκατάστασης

ΣΕΙΡΑ ΕΓΚΑΤΑΣΤΑΣΗΣ

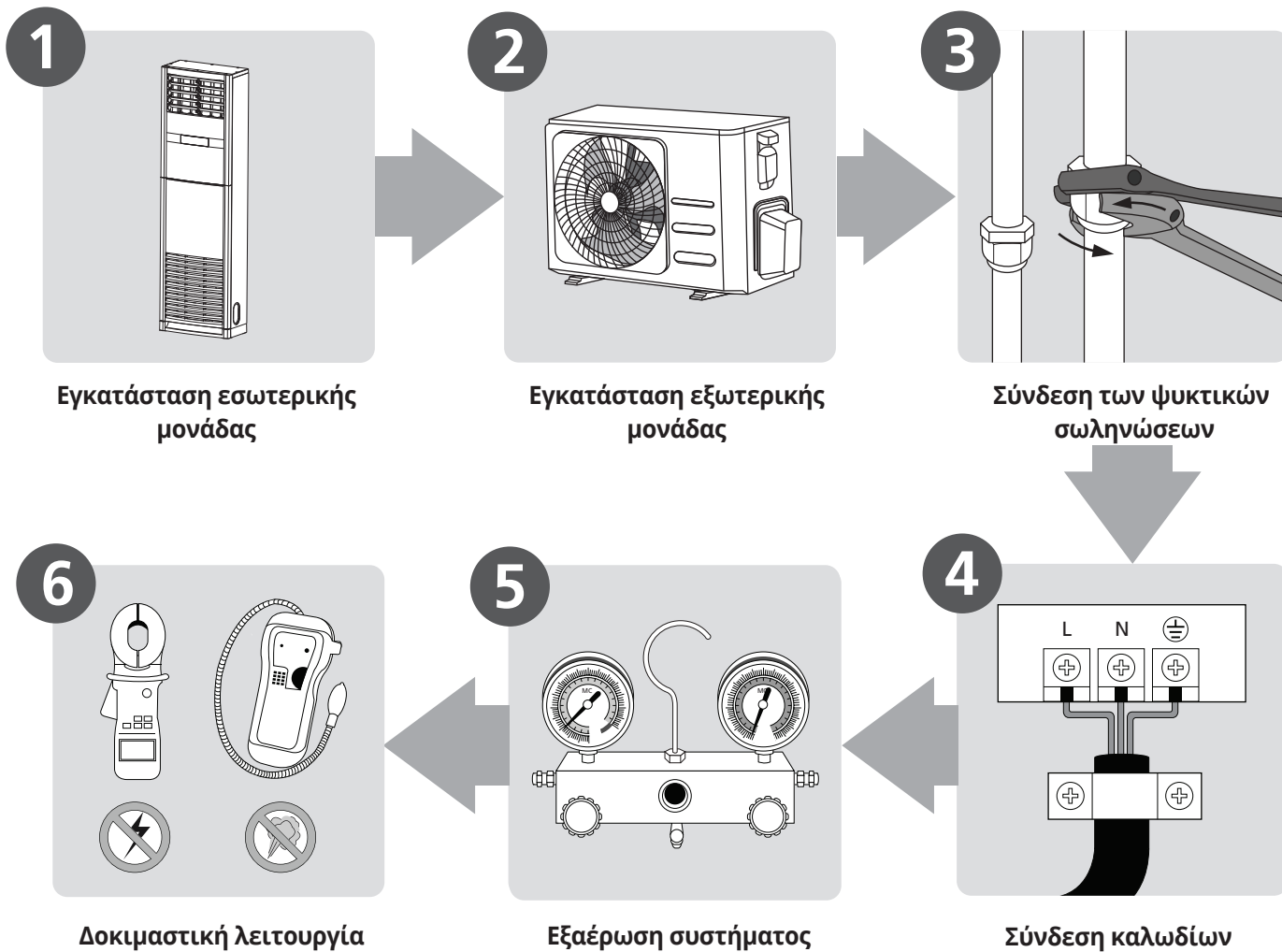

Μέρη της μονάδας

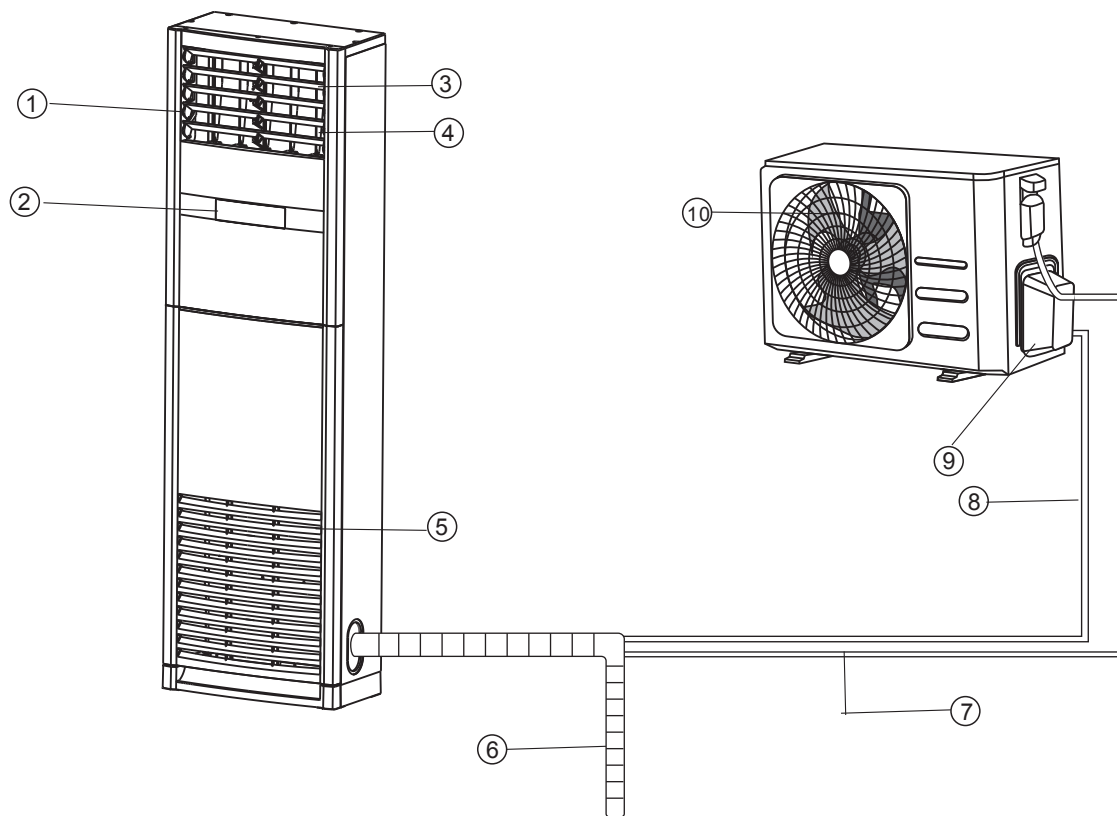

Εσωτερική μονάδα

- ① Έξοδος αέρα
- ② Οθόνη
- ③ Οριζόντια περσίδα
- ④ Κάθετη περσίδα
- ⑤ Εισαγωγή αέρα

Εξωτερική μονάδα

- ⑥ Αγωγός αποστράγγισης
- ⑦ Καλώδια επικοινωνίας
- ⑧ Ψυκτικές σωληνώσεις
- ⑨ Αναμονή σωληνώσεων
- ⑩ Έξοδος αέρα

ΣΗΜΕΙΩΣΗ ΕΙΚΟΝΟΓΡΑΦΗΣΕΩΝ

Οι εικονογραφήσεις σε αυτό το εγχειρίδιο είναι για επεξηγηματικούς σκοπούς. Το πραγματικό σχήμα της εσωτερικής σας μονάδας μπορεί να διαφέρει ελαφρώς. Το πραγματικό σχήμα επικρατεί.

Εγκατάσταση εσωτερικής μονάδας

Οδηγίες Εγκατάστασης- Εσωτερική Μονάδα

ΠΡΙΝ ΤΗΝ ΕΓΚΑΤΑΣΤΑΣΗ

Πριν την εγκατάσταση της εσωτερικής μονάδας, ανατρέξτε στο ταμπελάκι του κουτιού του προϊόντος για να διασφαλίσετε ότι το μοντέλο της εσωτερικής μονάδας ταιριάζει με το μοντέλο της εξωτερικής μονάδας.

Βήμα 1: Επιλέξτε τοποθεσία εγκατάστασης

Πριν εγκαταστήσετε την εσωτερική μονάδα, θα πρέπει να επιλέξετε κατάλληλη τοποθεσία. Οι ακόλουθες είναι προϋποθέσεις που θα σας βοηθήσουν να βρείτε κατάλληλη τοποθεσία.

Για σωστή τοποθεσία εγκατάστασης ακολουθήστε τις παρακάτω οδηγίες:

- Καλή ανακυκλοφορία αέρα
- Επαρκής αποστράγγιση
- Ο θόρυβος από τη μονάδα δεν θα ενοχλεί τους παρευρισκόμενους
- Σταθερή και στιβαρή τοποθεσία για αποφυγή κραδασμών
- Στιβαρή αρκετά να υποστηρίξει το βάρος της μονάδας
- Τοποθεσία τουλάχιστον 1 μέτρο μακριά από ηλεκτρικές συσκευές (πχ. Τηλεόραση, Ραδιόφωνο, Υπολογιστή)

ΜΗΝ εγκαθιστάτε τη μονάδα στις ακόλουθες τοποθεσίες:

- ⊗ Δίπλα σε εύφλεκτα αντικείμενα όπως κουρτίνες ή ρούχα
- ⊗ Δίπλα σε εμπόδια που μπορεί να μπλοκάρουν την ανακυκλοφορία του αέρα
- ⊗ Δίπλα από το άνοιγμα πόρτας
- ⊗ Σε περιοχές απευθείας έκθεσης στην ηλιακή ακτινοβολία

ΣΗΜΕΙΩΣΗ ΓΙΑ ΤΗΝ ΟΠΗ ΤΟΙΧΟΥ:

Αν δεν υπάρχει σταθερός αγωγός ψυκτικού μέσου: Όταν θα ψάχνετε για τοποθεσία εγκατάστασης, να γνωρίζετε ότι πρέπει να αφήσετε αρκετό χώρο για την οπή στον τοίχο (Δείτε το Βήμα "Ανοίξτε την οπή στον τοίχο για τον αγωγό σύνδεσης) για το καλώδιο σήματος και τον αγωγό ψυκτικού μέσου που ενώνει την εσωτερική με την εξωτερική μονάδα. Η προεπιλεγμένη τοποθέτηση για όλες τις σωληνώσεις είναι η δεξιά πλευρά της εσωτερικής μονάδας (όπως βλέπετε τη μονάδα). Παρόλα αυτά, η μονάδα μπορεί να προσαρμόσει αγωγό και στις δυο πλευρές, αριστερά και δεξιά.

Ανατρέξτε στο ακόλουθο διάγραμμα ώστε να επιβεβαιώσετε την κατάλληλη απόσταση από τους τοίχους και την οροφή:

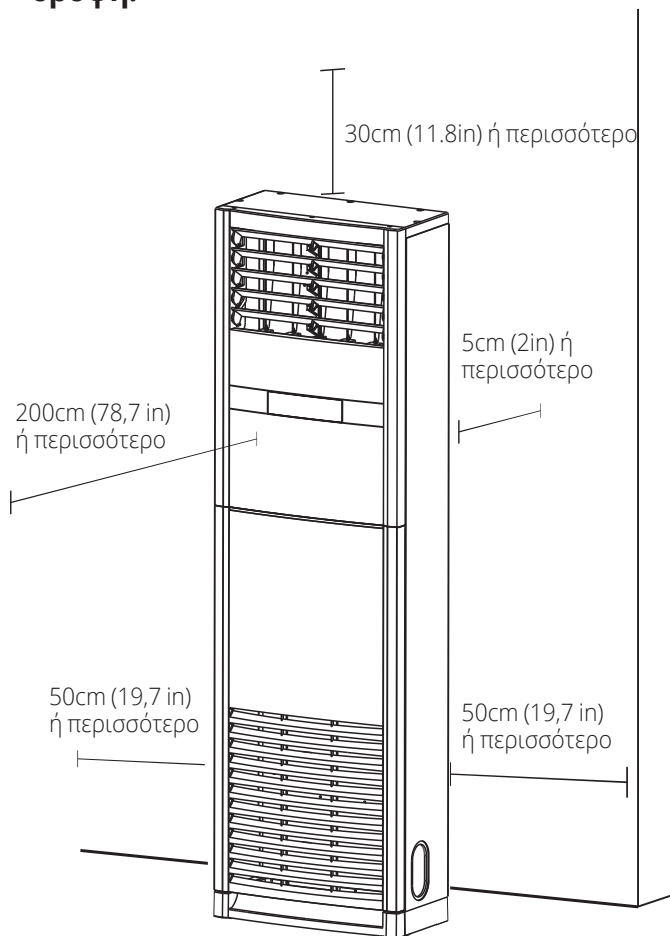

Βήμα 2: Αφαιρέστε το μπροστινό κάλυμμα και αφαιρέστε το φίλτρο

1. Ανοίξτε την συσκευασία και αφαιρέστε την μονάδα. Αφαιρέστε τις προστατευτικές ταινίες και τα εξαρτήματα.
2. Αφαιρέστε το μπροστινό κάλυμμα πριν την σύνδεση των καλωδίων και των σωληνώσεων. Κατεβάστε τους δύο διακόπτες της γρίλιας, αφαιρέστε τις δύο βίδες και αφαιρέστε το μπροστινό κάλυμμα.

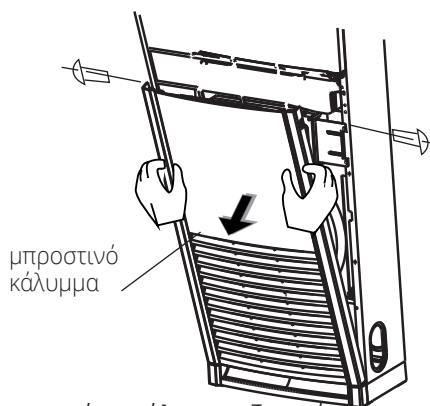

3. Αφαιρέστε όλα τα εξαρτήματα που είναι τοποθετημένα στο εσωτερικό της μονάδας.
4. Επιβεβαιώστε ότι όλα τα εξαρτήματα που βρήκατε ταιριάζουν στα αναγραφόμενα του παρόντος εγχειριδίου.

Βήμα 3: Αφαιρέστε τα φρένα από τα ροδάκια (μερικά μοντέλα)

1. Ελέγξτε να τα ροδάκια της εσωτερικής μονάδας έχουν φρένα να τα κρατούν ακινητοποιημένα και αφαιρέστε τα αυτοκόλλητα προειδοποίησης.
2. Αφαιρέστε τα φρένα από τα ροδάκια σύμφωνα με τις οδηγίες.

Βήμα 4. Ασφαλίστε την μονάδα για αποφυγή πτώσης της

1. Μετρήστε τις οπές εγκατάστασης.
2. Εισαγάγετε βίδες M8 στην μονάδα όταν είναι στο δάπεδο (ο αριθμός τους εξαρτάται από τον αριθμό των οπών της μονάδας).
3. Τοποθετήστε την μονάδα ώστε οι οπές συγκράτησης να συμβαδίζουν με τις οπές της μονάδας, και στην συνέχεια συσφίξτε τις βίδες.

! ΠΡΟΣΟΧΗ

Στην περίπτωση που απαιτείται περαιτέρω ασφάλιση για αποφυγή πτώσης της μονάδας, μπορείτε να εγκαταστήσετε προστατευτική σφήνα. Για την εγκατάστασή της:

- Αφαιρέστε την προστατευτική σφήνα και μετρήστε για το σωστό μέγεθός της.
- Χρησιμοποιείτε βίδες αυτοσυσφίξης για να προσαρμόσετε την προστατευτική σφήνα στο επάνω καπάκι της μονάδας.
- Ασφαλίστε την άλλη άκρη της προστατευτικής σφήνας στον τοίχο με την χρήση βιδών αυτοσυσφίξης

Βήμα 5. Εγκατάσταση του προστατευτικού πλέγματος

1. Αφαιρέστε το προστατευτικό πλέγμα από την μονάδα χτυπώντας το απαλά.
2. Χρησιμοποιήστε κόφτη για να ανοίξετε μια μικρή οπή ακολουθώντας τα σημάδια στο προστατευτικό πλέγμα.
3. Εγκαταστήστε το προστατευτικό πλέγμα στην μονάδα και ασφαλίστε το.

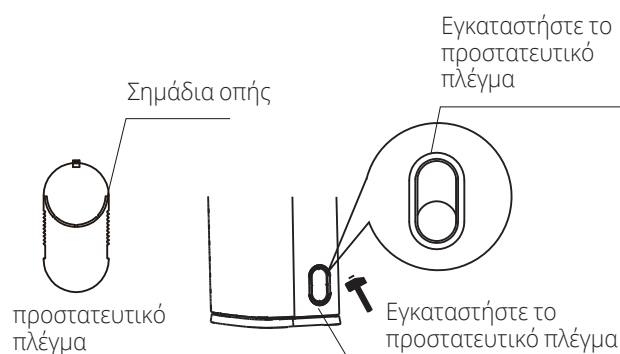

Βήμα 6. Τυλίξτε καλώδια και αγωγούς

1. Τοποθετήστε τις σωληνώσεις στο δάπεδο. Τοποθετήστε τον αγωγό αποστράγγισης, τις ψυκτικές σωληνώσεις και την καλωδίωση μαζί.
2. Χρησιμοποιώντας τον αγωγό αποστράγγισης ως οδηγό, μετρήστε και το απαραίτητο μήκος των καλωδίσεων και των ψυκτικών σωληνώσεων. Χρησιμοποιήστε δεματικά για να δέσετε τα παραπάνω μαζί.
3. Βεβαιωθείτε ότι ο αγωγός αποστράγγισης βρίσκεται στο κάτω μέρος του τυλίγματος, οι σωληνώσεις στην μέση και η καλωδίωση στο επάνω μέρος.

4. Χρησιμοποιείτε κολλώδη ταινία βινυλίου για να ασφαλίσετε τα παραπάνω μαζί. Ξεκινήστε το τύλιγμά τους από το κάτω τμήμα του αγωγού αποστράγγισης και σιγουρευτείτε ότι οι σύνδεσμοι είναι τυλιγμένοι καλά.

Οπές για σωληνώσεις στα πλαϊνά

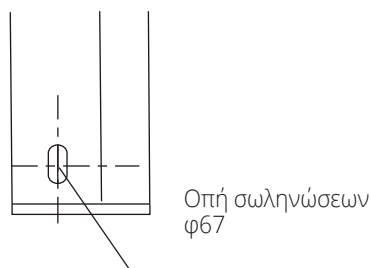

Οπές για σωληνώσεις στην βάση

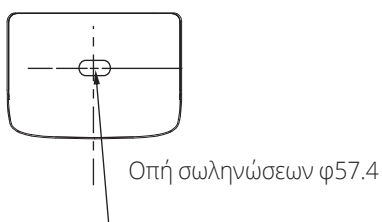

Οπές για σωληνώσεις στην πίσω πλευρά

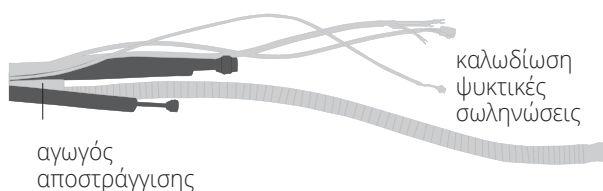
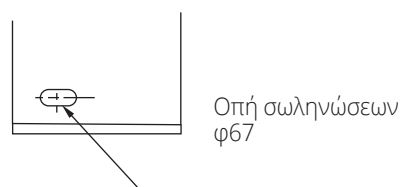

⚠ ΠΡΟΣΟΧΗ

Όταν τυλίγετε τη δέσμη των αγωγών, κρατήστε τις άκρες τους ξετυλιγμένες. Χρειάζεται να έχετε πρόσβαση στις άκρες ώστε να κάνετε έλεγχο για διαρροές στο τέλος της διαδικασίας εγκατάστασης. Όλα τα τυλίγματα πρέπει να είναι ομοιόμορφα.

ΣΗΜΕΙΩΣΗ

- Μόνο τα μοντέλα με λειτουργία εξαερισμού περιέχουν αγωγό εξαερισμού.
- Ο τύπος και το πλήθος των καλωδιώσεων εξαρτάται από το μοντέλο.
- Οι άκρες των αγωγών είναι διαφορετικές, ελέγξτε για την σωστή τοποθέτηση πριν το τύλιγμά τους.

Βήμα 7: Εφαρμόστε μονωτικό υλικό και εγκαταστήστε το κάλυμμα της οπή τοίχου

1. Καθαρίστε τα τυλιγμένα καλώδια και αγωγούς
2. Εφαρμόστε ομοιόμορφα μονωτικό υλικό στα κενά ανάμεσα στον τοίχο και τις σωληνώσεις.
3. Τραβήξτε το κάλυμμα οπής για να το ανοίξετε. Αφού το ασφαλίσετε καλά στις σωληνώσεις πιέστε το στην οπή του τοίχου για να το ασφαλίσετε και να ολοκληρώσετε την εγκατάστασή του.

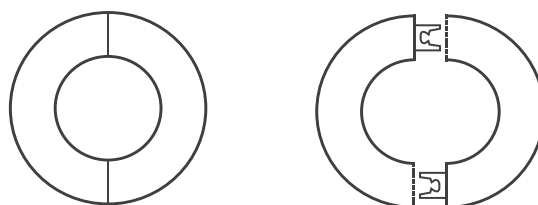

Βήμα 8: Διάνοιξη οπής στον τοίχο για τις ψυκτικές σωληνώσεις

1. Εξακριβώστε τη τοποθεσία της οπής στον τοίχο βάση της θέσης της εξωτερικής μονάδας.
2. Χρησιμοποιώντας τρυπάνι Φ65mm, ανοίξτε οπή στον τοίχο. Βεβαιωθείτε ότι η οπή θα ανοιχτεί υπό κάθετη γωνία, έτσι ώστε το εξωτερικό τελείωμα της τρύπας να είναι χαμηλότερο από το εσωτερικό τελείωμα κατά 1cm (0.4") για να διασφαλίσετε την κατάλληλη αποστράγγιση νερού.

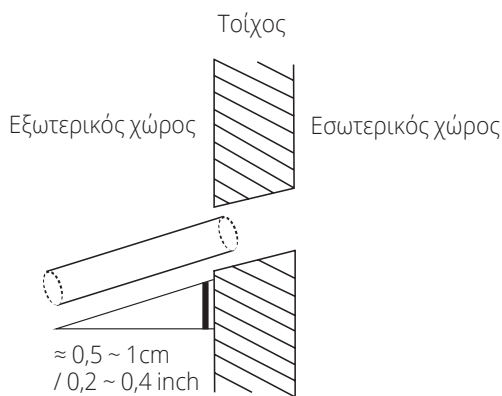

3. Τοποθετήστε το προστατευτικό κάλυμμα πάνω από τη τρύπα. Αυτό προστατεύει τις γωνίες της οπής και θα βοηθήσει στη κάλυψή της όταν τελειώσετε τη διαδικασία εγκατάστασης.

⚠ ΠΡΟΣΟΧΗ

Όταν ανοίγετε την οπή στον τοίχο, βεβαιωθείτε ότι αποφεύγετε καλώδια, υδραυλικούς αγωγούς ή άλλα ευαίσθητα εξαρτήματα.

Βήμα 9: Συνδέστε τον αγωγό αποστράγγισης

Ο αγωγός αποστράγγισης χρησιμοποιείται για τη να απομακρύνει νερό συμπύκνωσης από την μονάδα. Λάθος εγκατάσταση μπορεί να προκαλέσει ζημιά στην μονάδα και τον χώρο.

⚠ ΠΡΟΣΟΧΗ

- Μονώστε όλες τις σωληνώσεις για αποφυγή συμπυκνωμάτων, που μπορεί να προκαλέσουν ζημιά.
- Στην περίπτωση που η σωλήνωση είναι τσακισμένη ή λάθος τοποθετημένη, μπορεί να υπάρξει διαρροή νερού.
- Σε λειτουργία θέρμανσης, η εξωτερική μονάδα θα παράγει νερό από συμπυκνώματα. Βεβαιωθείτε ότι ο αγωγός αποστράγγισης είναι τοποθετημένος σωστά και σε κατάλληλο χώρο για αποφυγή ζημιάς ή ατυχήματος λόγω παγωμένου νερού αποστράγγισης.
- **ΜΗΝ** τραβάτε την σωλήνα καθώς μπορεί να αποσυνδεθεί από την μονάδα.

ΣΗΜΕΙΩΣΗ ΓΙΑ ΤΗΝ ΑΓΟΡΑ ΣΩΛΗΝΩΣΕΩΝ

Για την εγκατάσταση απαιτείται σωλήνα πολυαιθυλενίου (εξωτερικής διαμέτρου 3.7-3.9cm, εσωτερικής διαμέτρου 3.2cm), που μπορείτε να προμηθευτείτε από το τοπικό εμπόριο.

Σύνδεση του αγωγού αποστράγγισης στην εσωτερική μονάδα.

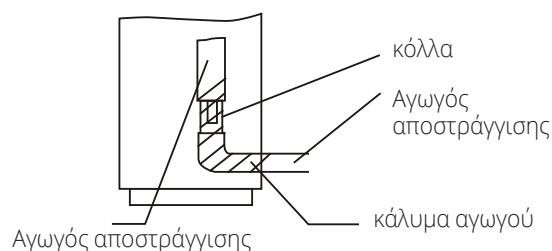

1. Σιγουρευτείτε ότι ο αγωγός αποστράγγισης είναι συνδεδεμένος με την εξωτερική μονάδα σε κάθετη προς τα κάτω φορά.
2. Σωλήνες σκληροί PVC εμπορίου (εξωτερικής διαμέτρου 26mm) είναι κατάλληλοι για να προσαρμοστούν επάνω στον αγωγό αποστράγγισης.
3. Τοποθετήστε τον αγωγό αποστράγγισης εντός του καλύμματος και ασφαλίστε τα με ταινία. Στην περίπτωση σύνδεσης του αγωγού με την εσωτερική μονάδα, για αποφυγή δημιουργίας συμπυκνωμάτων, μονώστε τον αγωγό με θερμομόνωση (παράδειγμα πολυαιθυλένιο με ειδική βαρύτητα 0.03 και πάχος τουλάχιστον 9mm) και χρησιμοποιήστε κόλλα για να ασφαλίσετε την θέση του.
4. Μετά την εγκατάσταση του αγωγού αποστράγγισης ελέγξτε αν υπάρχουν τυχόν διαρροές και αν η ροή του νερού είναι απροβλημάτιστη.
5. Οι ψυκτικές σωληνώσεις και ο αγωγός αποστράγγισης πρέπει να είναι μονωμένοι για αποφυγή σταξίματος συμπυκνωμάτων.
6. Περάστε τον αγωγό αποστράγγισης μέσα από την οπή του τοίχου. Σιγουρευτείτε ότι το νερό ρέει προς ασφαλή χώρο και δεν μπορεί να προκαλέσει ζημιά ή κίνδυνο ατυχήματος.

Σημείωση

Ο αγωγός αποστράγγισης θα πρέπει να απέχει τουλάχιστον 5cm από το δάπεδο. Αν ακουμπάει στο δάπεδο, η μονάδα μπορεί να φράξει και να προκαλέσει δυσλειτουργία. Στην περίπτωση σύνδεσης απευθείας με αποχέτευση, βεβαιωθείτε ότι η αποχέτευση έχει τουλάχιστον μια διάταξη S ή U για να σταματάει οσμές από το να εισέρχονται στον χώρο.

Εγκατάσταση Εξωτερικής Μονάδας

Εγκαταστήστε την μονάδα τηρώντας τους τοπικούς κανονισμούς και νομοθεσίες. Η διαδικασία μπορεί να τροποποιείται ανάμεσα σε διαφορετικές περιοχές.

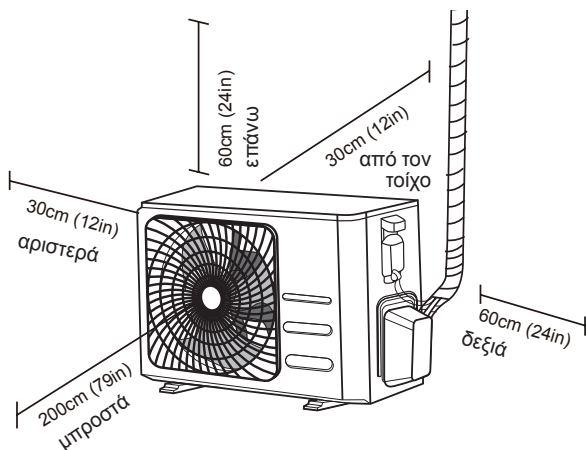

Οδηγίες Εγκατάστασης - Εξωτερική Μονάδα

Βήμα 1. Επιλέξτε τοποθεσία εγκατάστασης

Πριν εγκαταστήσετε την εξωτερική μονάδα, πρέπει να επιλέξετε τη κατάλληλη θέση. Οι ακόλουθες προδιαγραφές θα σας βοηθήσουν να επιλέξετε μια κατάλληλη τοποθεσία για τη μονάδα.

Οι κατάλληλες τοποθεσίες εγκατάστασης τηρούν τις ακόλουθες προδιαγραφές:

- ✓ Τηρούν όλες τις προϋποθέσεις όπως φαίνεται στις Προδιαγραφές Χώρου Εγκατάστασης (Σχ. 4.1)
- ✓ Καλή ανακυκλοφορία του αέρα και εξαέρωση
- ✓ Σταθερή και στιβαρή τοποθεσία για αποφυγή κραδασμών
- ✓ Ο θόρυβος της μονάδας δεν θα ενοχλεί τους παρευρισκόμενους
- ✓ Προστατεύεται από μεγάλες περιόδους έκθεσης στην ηλιακή ακτινοβολία ή τη βροχή.
- ✓ Στην περίπτωση όπου αναμένονται χιονοπτώσεις θα πρέπει να εγκαταστήσετε την μονάδα ψηλότερα από την αναμενόμενη στάθμη χιονιού για να την προστατεύσετε από παγωμα. Το ελάχιστο ύψος εγκατάστασης είναι 18inches .

ΜΗΝ εγκαθιστάτε στις ακόλουθες τοποθεσίες:

- ⊗ Κοντά σε εμπόδια που θα παρεμποδίσουν τον αέρα να εισέλθει και να εξέλθει
- ⊗ Κοντά σε δρόμο περιοχές που μαζεύεται πλήθος ή όπου ο θόρυβος της μονάδας θα ενοχλήσει άλλους.
- ⊗ Κοντά σε ζώα ή φυτά που μπορεί να τραυματιστούν από τον ζεστό αέρα που αποβάλλεται
- ⊗ Κοντά σε κάθε είδους εύφλεκτη πηγή Σε περιοχές που αποβάλλεται μεγάλη ποσότητα σκόνης
- ⊗ Σε περιοχή όπου υπάρχει μεγάλη ποσότητα άλατος στον αέρα

ΕΙΔΙΚΕΣ ΣΥΝΘΗΚΕΣ ΓΙΑ ΕΝΤΟΝΑ ΚΑΙΡΙΚΑ ΦΑΙΝΟΜΕΝΑ

Αν η μονάδα εκτίθεται σε έντονο άνεμο: Εγκαταστήστε τη μονάδα έτσι ώστε η έξοδος ανεμιστήρα να είναι υπό γωνία 90° στη κατεύθυνση του ανεμιστήρα. Αν χρειαστεί, φτιάξτε ένα φράγμα μπροστά από τη μονάδα ώστε να τη προστατέψετε από τον ισχυρό άνεμο.

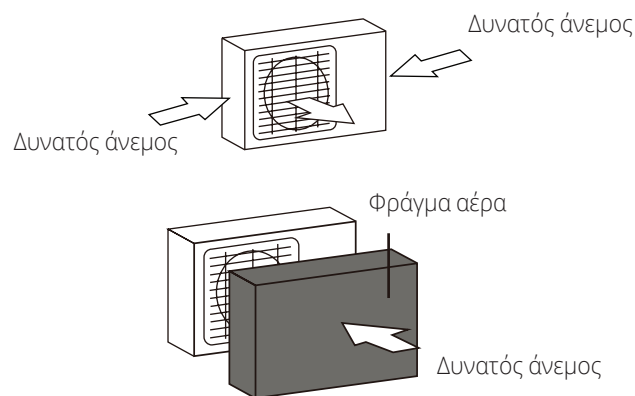

Αν η μονάδα συχνά εκτίθεται σε έντονη βροχόπτωση ή χιονιά:

Φτιάξτε ένα ράφι πάνω από τη μονάδα ώστε να τη προστατεύει από βροχή και χιόνι. Προσέξτε να μην εμποδίζετε τον αέρα γύρω από τη μονάδα.

Αν η μονάδα εκτίθεται συχνά σε αέρα με ποσότητα άλατος (παραθαλάσσια):

Χρησιμοποιήστε εξωτερική μονάδα που είναι ειδικά σχεδιασμένη για να αποφεύγεται η διάβρωση.

Βήμα 2: Εγκαταστήστε τον σύνδεσμο Αποστράγγισης

Πριν βιδώσετε την εξωτερική μονάδα στη βάση, πρέπει να εγκαταστήσετε τον σύνδεσμο αποστράγγισης στο κάτω μέρος της μονάδας. Σημειώστε ότι υπάρχουν δυο διαφορετικοί τύποι συνδέσμων αποστράγγισης που εξαρτώνται από τον τύπο της εξωτερικής μονάδας.

Εάν ο σύνδεσμος φέρει λαστιχένια τσιμούχα (δείτε Fig. A), κάντε τα ακόλουθα:

1. Προσαρμόστε τη λαστιχένια τσιμούχα στο τέλος του συνδέσμου αποστράγγισης που ενώνεται με την εξωτερική μονάδα.
2. Τοποθετήστε τον σύνδεσμο αποστράγγισης στην οπή της βάσης της μονάδας.
3. Περιστρέψτε τον σύνδεσμο κατά 90ο μέχρι να ακούσετε το κλικ στο μπροστινό μέρος της μονάδας.
4. Ενώστε προέκταση του αγωγού αποστράγγισης (δεν συμπεριλαμβάνεται) στον σύνδεσμο αποστράγγισης ώστε να στρέψετε τη ροή του νερού από τη μονάδα κατά τη διάρκεια της λειτουργίας θέρμανσης.

Αν ο σύνδεσμος αποστράγγισης δεν φέρει λαστιχένια τσιμούχα (δείτε Fig. B), κάντε τα ακόλουθα:

1. Τοποθετήστε αγωγό αποστράγγισης στη τρύπα στη βάση της μονάδας. Ο σύνδεσμος αποστράγγισης πρέπει να κουμπώσει στη βάση.
2. Ενώστε την προέκταση του αγωγού αποστράγγισης (δεν συμπεριλαμβάνεται) με τον σύνδεσμο αποστράγγισης ώστε να στρέψετε το νερό από τη μονάδα κατά τη διάρκεια της λειτουργίας θέρμανσης.

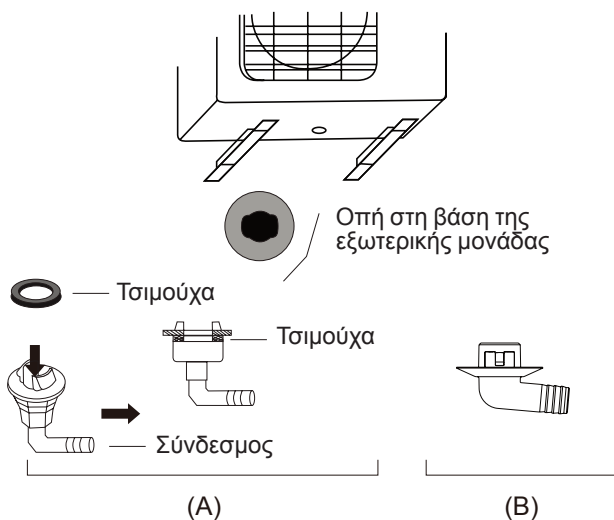

! ΣΕ ΠΑΓΕΡΕΣ ΚΛΙΜΑΤΙΚΕΣ ΣΥΝΘΗΚΕΣ

Σε παγερές συνθήκες περιβάλλοντος, βεβαιώστε ότι ο αγωγός αποστράγγισης είναι κάθετος όσο το δυνατόν περισσότερο ώστε να εξασφαλίσετε την αλλαγή στο νερό αποστράγγισης. Αν η αποστράγγιση του νερού γίνεται πολύ αργά, μπορεί να παγώσει στη τρύπα και να υπερχειλίσει τη μονάδα.

Βήμα 3: Στερεώστε την εξωτερική μονάδα

Η εξωτερική μονάδα μπορεί να στερεωθεί στο έδαφος ή σε επιτοίχιο βραχίονα. Η βίδα ασφαλείας που απαιτείται θα πρέπει να έχει διάμετρο μεγαλύτερη των 12mm.

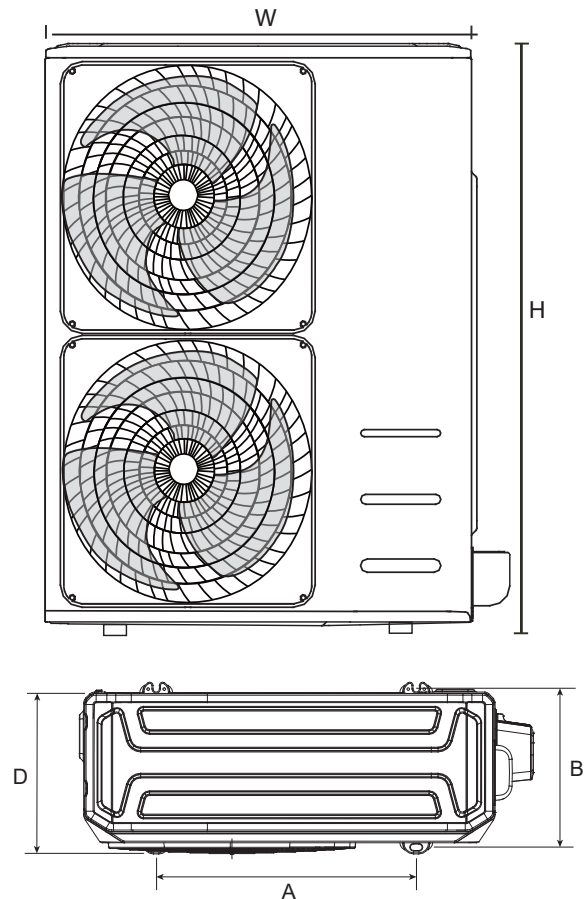

| Διαστάσεις εξωτερικής μονάδας (mm) | | | Διαστάσεις στερέωσης (mm) | |
|------------------------------------|------|-----|---------------------------|-----|
| L | I | D | A | B |
| 952 | 1333 | 415 | 634 | 404 |
| 900 | 1170 | 350 | 590 | 378 |

Εγκατάσταση μονάδων σε σειρές
Οι σχέσεις μεταξύ των H, A και L
αναγράφονται στον πίνακα παρακάτω

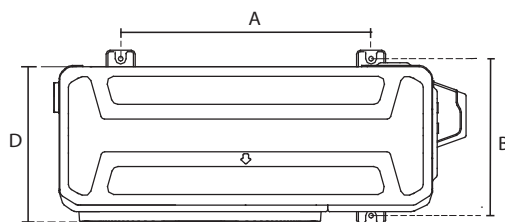
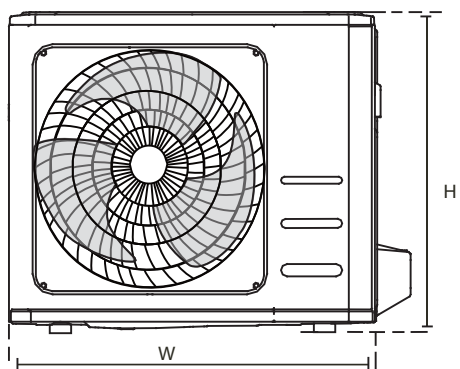

| | | |
|-------|----------------------------|------------------------------|
| | L | A |
| L ≤ H | $L \leq 1/2H$ | 25 cm / 9,8 " ή περισσότερο |
| | $1/2H < L \leq H$ | 30 cm / 11,8 " ή περισσότερο |
| L > H | Δεν μπορεί να εγκατασταθεί | |

| Διαστάσεις εξωτερικής μονάδας (mm) | | | Διαστάσεις στερέωσης (mm) | |
|------------------------------------|------|-----|---------------------------|-----|
| L | I | D | A | B |
| 681 | 434 | 285 | 460 | 292 |
| 700 | 550 | 275 | 450 | 260 |
| 770 | 555 | 300 | 487 | 298 |
| 800 | 554 | 333 | 514 | 340 |
| 807 | 555 | 328 | 514 | 340 |
| 845 | 702 | 363 | 540 | 350 |
| 946 | 810 | 420 | 673 | 403 |
| 958 | 1333 | 417 | 634 | 404 |

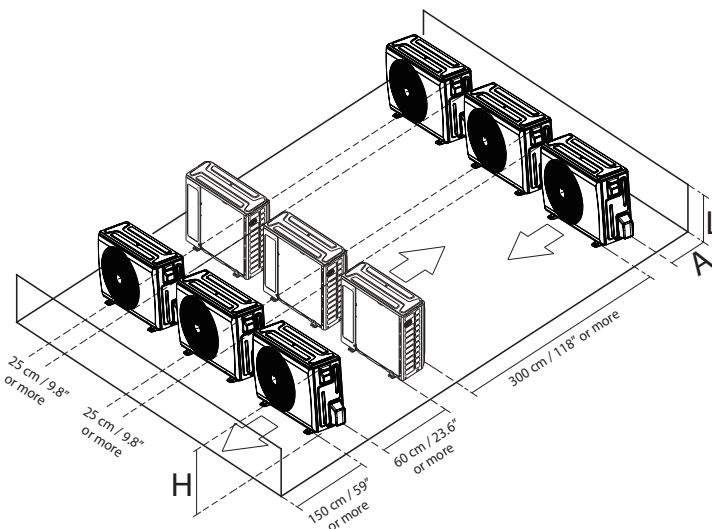

Σύνδεση Αγωγού Ψυκτικού Μέσου

Όταν συνδέετε τις ψυκτικές σωληνώσεις, μην επιτρέπετε σε ουσίες ή άλλα αέρια να εισέλθουν στην μονάδα. Η παρουσία τους θα μειώσει την απόδοση της μονάδας και μπορεί να προκαλέσει υψηλή πίεση στο ψυκτικό κύκλωμα που μπορεί να προκαλέσει έκρηξη και τραυματισμό.

Σημείωση στο Μήκος του Αγωγού

Βεβαιωθείτε ότι το μήκος των ψυκτικών σωληνώσεων οι αριθμοί γωνιών και το ύψος μεταξύ εσωτερικής και εξωτερικής μονάδας είναι σύμφωνα με τον πίνακα:

Μέγιστο Μήκος και Ύψος Αγωγού Ψυκτικού Μέσου για κάθε Μοντέλο Μονάδας. (μονάδες: m/ft.)

| Μοντέλο | Απόδοση (Btu/h) | Μέγιστο μήκος σωληνώσεων | Μέγιστο ύψος εσωτερικής-εξωτερικής |
|---------------------|-----------------|--------------------------|------------------------------------|
| Inverter Split Type | <15K | 25/82 | 10/32.8 |
| | ≥15K - <24K | 30/98.4 | 20/65.6 |
| | ≥24K - <36K | 50/164 | 25/82 |
| | ≥36K - ≤60K | 75/246 | 30/98.4 |

Γωνίες: όχι περισσότερες από 5. Απαιτούνται τουλάχιστον 3 μέτρα σωληνώσεων για την αποφυγή δονήσεων και θορύβου.

ΠΡΟΣΟΧΗ

Ελαιοπαγίδες

Στην περίπτωση που λάδι επιστρέψει στον συμπιεστή, μπορεί να προκληθεί αλλοίωση του λαδιού. Θα πρέπει να εγκαταστηθούν ελαιοπαγίδες στον αγωγό του αερίου για την αποφυγή του παραπάνω.

Για κάθε 6m κάθετης σωλήνωσης απαιτείται νέα ελαιοπαγίδα (< 36000Btu/h unit).

Για κάθε 10m κάθετης σωλήνωσης απαιτείται νέα ελαιοπαγίδα (≥36000Btu/h unit).

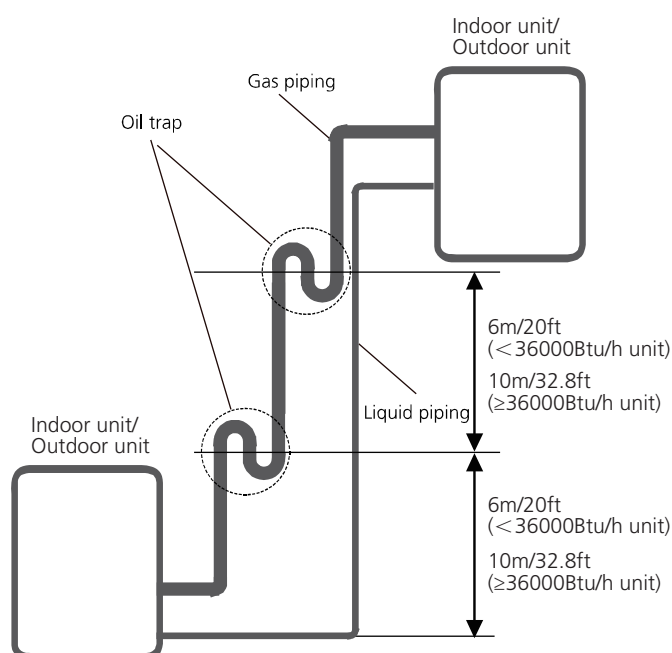

Οδηγίες Σύνδεσης - Αγωγός Ψυκτικού Μέσου

Βήμα 1: Κόψτε τους αγωγούς

Όταν ετοιμάζετε τους αγωγούς ψυκτικού μέσου, δώστε παραπάνω προσοχή να τους κόψετε και να τους εκχειλώσετε σωστά. Αυτό θα σας εξασφαλίσει αποδοτική λειτουργία και μειώνει την ανάγκη για μελλοντική συντήρηση.

1. Μετρήστε την απόσταση μεταξύ της εσωτερικής και εξωτερικής μονάδας.
2. Χρησιμοποιώντας κοπτικό, κόψτε τον αγωγό λίγο παραπάνω από τη μετρημένη απόσταση.
3. Βεβαιωθείτε ότι ο αγωγός είναι κομμένος σε τέλεια 90° γωνία.



ΜΗΝ ΠΑΡΑΜΟΡΦΩΝΕΤΕ ΤΟΝ ΑΓΩΓΟ ΚΑΤΑ ΤΗ ΚΟΠΗ

Να είστε ιδιαίτερα προσεκτικοί να μην καταστρέψετε, λυγίσετε ή παραμορφώσετε τον αγωγό κατά τη διάρκεια κοπής. Αυτό μπορεί δραστικά να μειώσει την απόδοση θέρμανσης

Βήμα 2: Αφαίρεση γρεζιών

Τα γρέζια μπορεί να επηρεάσουν την αεροστεγή σύνδεση του πώματος στον αγωγό ψυκτικού μέσου. Πρέπει να αφαιρεθούν τελείως.

1. Κρατήστε τον αγωγό σε κατακόρυφη κλίση ώστε να αποφύγετε την εισχώρηση των γρεζιών στον αγωγό.
2. Χρησιμοποιώντας γλύφano ή εργαλείο λείανσης, απομακρύνετε όλα τα γρέζια από το κομμένο τμήμα του αγωγού.

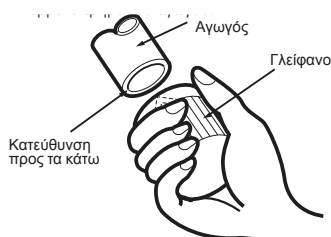

Βήμα 3: Εκχείλωση των άκρων του αγωγού

Σωστή εκχείλωση είναι απαραίτητη ώστε να πραγματοποιηθεί αεροστεγές κλείσιμο.

1. Αφότου αφαιρέσετε τα γρέζια από τον κομμένο αγωγό, καλύψτε τις άκρες με πλαστική ταινία ώστε να αποφύγετε την εισχώρησή τους στον αγωγό.
2. Τυλίξτε τον αγωγό με μονωτικό υλικό.
3. Τοποθετήστε παξιμάδια και στις δύο απολήξεις των αγωγών. Βεβαιωθείτε ότι έχουν τοποθετηθεί με τη σωστή κατεύθυνση.

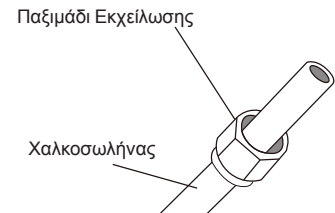

4. Αφαιρέστε τη πλαστική μονωτική ταινία από τις απολήξεις των αγωγών όταν είστε έτοιμοι να ξεκινήσετε τη διαδικασία.
5. Ασφαλίστε το εκχειλωτικό στην άκρη της σωλήνας. Η άκρη της σωλήνας πρέπει να προεξέχει του εκχειλωτικού.

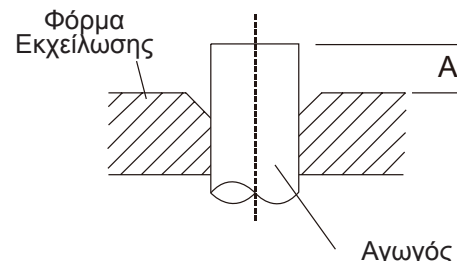

6. Τοποθετήστε το εργαλείο εκχείλωσης μέσα στη φόρμα.
7. Γυρίστε το εργαλείο εκχείλωσης με φορά ρολογιού, μέχρι να πραγματοποιηθεί η εκχείλωση.
8. Αφαιρέστε το εργαλείο εκχείλωσης και τη φόρμα αυτού, μετά εξετάστε τις άκρες του αγωγού για ραγίσματα και ανοίγματα.

| Διάμετρος | Ροπή σύφιξης (183-204 kgf.cm) | Διάσταση εκχείλωσης (A) (Einheit: mm / Zoll) | | Σχήμα εκχείλωσης |
|-----------|----------------------------------|---|-----------|------------------|
| | | Min. | Max. | |
| Ø 6.35 | 18-20 N.m (183-204 kgf.cm) | 8.4/0.33 | 8.7/0.34 | |
| Ø 9.52 | 25-26 N.m (255-265 kgf.cm) | 13.2/0.52 | 13.5/0.53 | |
| Ø 12.7 | 35-36 N.m (357-367 kgf.cm) | 16.2/0.64 | 16.5/0.65 | |
| Ø 16 | 45-47 N.m (459-480 kgf.cm) | 19.2/0.76 | 19.7/0.78 | |
| Ø 19 | 65-67 N.m (663-683 kgf.cm) | 23.2/0.91 | 23.7/0.93 | |
| Ø 22 | 75-85 N.m (765-867 kgf.cm) | 26.4/1.04 | 26.9/1.06 | |

Βήμα 4: Ενώστε τους αγωγούς

Συνδέστε τους χαλκοσωλήνες πρώτα με την εσωτερική μονάδα και έπειτα με την εξωτερική. Θα πρέπει αρχικά να συνδέσετε τον αγωγό χαμηλής πίεσης και μετά τον αγωγό υψηλής πίεσης.

1. Κατά την σύνδεση των παξιμαδιών, εφαρμόστε μια λεπτή στρώση ψυκτικού λαδιού.
2. Ευθυγραμμίστε στο κέντρο τους δυο αγωγούς που θέλετε να συνδέσετε.

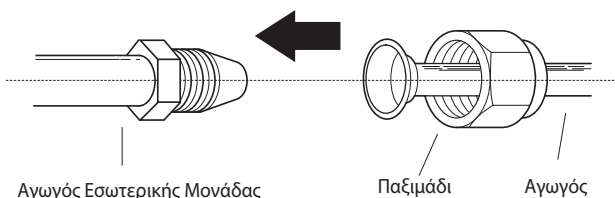

3. Σφίξτε το παξιμάδι επιμήκυνσης όσο σφιχτά μπορείτε με το χέρι.
4. Χρησιμοποιήστε γερμανικό κλειδί, σφίξτε το παξιμάδι στον αγωγό της μονάδας.
5. Όταν σφίγγετε γερά το παξιμάδι στον αγωγό της μονάδας, χρησιμοποιήστε κλειδί στρέψης ώστε να σφίξετε τα παξιμάδια σύμφωνα με τις τιμές του πίνακα.

ΣΗΜΕΙΩΣΗ

Χρησιμοποιείτε και γερμανικό κλειδί και μηχανικό κλειδί ασφαλείας κατά την σύνδεση και αποσύνδεση των σωληνώσεων.

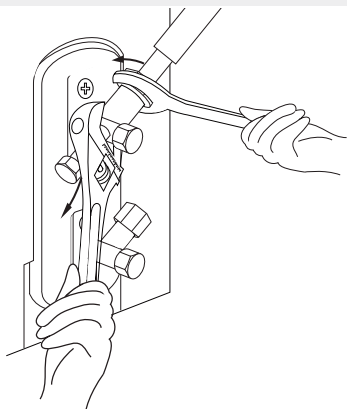

⚠ ΠΡΟΣΟΧΗ

- Διασφαλίστε μόνωση γύρω από τις σωληνώσεις. Απευθείας επαφή με την σωληνώση μπορεί να προκαλέσει κάψιμο ή κρουοπαγήματα.
- Βεβαιωθείτε ότι οι σωληνώσεις είναι σωστά συνδεδεμένες. Παραπάνω ροπή μπορεί να σπάσει το παξιμάδι ή να καταστρέψει τον αγωγό ψυκτικού μέσου.

ΕΛΑΧΙΣΤΗ ΑΚΤΙΝΑ ΛΥΓΙΣΜΑΤΟΣ

Όταν κάμπτετε τον αγωγό ακολουθήστε τις οδηγίες του σχήματος. **ΜΗΝ** κάμπτετε τον αγωγό πέρα των 90° ή περισσότερο από 3 φορές.

Λυγίστε τον αγωγό με τους αντίχειρές σας

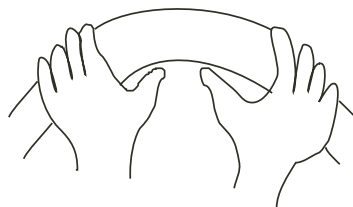

Ελάχιστη ακτίνα 10cm (3.9")

6. Αφού ολοκληρωθεί η σύνδεση των σωληνώσεων στην εσωτερική μονάδα, τυλίξτε τις σωληνώσεις και την καλωδίωση με ταινία.

ΣΗΜΕΙΩΣΗ

ΜΗΝ ΜΠΛΕΚΕΤΕ ΤΑ ΚΑΛΩΔΙΑ ΣΗΜΑΤΟΣ ΜΕ ΤΑ ΥΠΟΛΟΙΠΑ ΚΑΛΩΔΙΑ.

Όταν τυλίγετε τα καλώδια μαζί, μην μπλέκετε ή σταυρώνετε το καλώδιο σήματος με κάποιο άλλο καλώδιο.

7. Περάστε τις σωληνώσεις μέσω του τοίχου και συνδέστε τις στην εξωτερική μονάδα.
8. Μονώστε τις σωληνώσεις, συμπεριλαμβανομένων των βανών στην εξωτερική μονάδα.
9. Ανοίξτε τις βάνες στην εξωτερική μονάδα για την εκκίνηση ροής ψυκτικού υγρού μεταξύ εσωτερικής και εξωτερικής μονάδας.

⚠ ΠΡΟΣΟΧΗ

Επιβεβαιώστε ότι δεν υπάρχει διαρροή ψυκτικού υγρού μετά την ολοκλήρωση της εγκατάστασης.

Στην περίπτωση διαρροής, αερίστε άμεσα τον χώρο και ανακτήστε το ψυκτικό υγρό της μονάδας.

Καλωδίωση



ΠΡΙΝ ΕΚΚΙΝΗΣΕΤΕ ΤΙΣ ΗΛΕΚΤΡΟΛΟΓΙΚΕΣ ΕΡΓΑΣΙΕΣ, ΔΙΑΒΑΣΤΕ ΤΙΣ ΟΔΗΓΙΕΣ

1. Η ηλεκτρολογικές συνδέσεις θα πρέπει να συμφωνούν πλήρως με τις τοπικές και εθνικές οδηγίες και θα πρέπει να εγκατασταθούν από εξουσιοδοτημένο ηλεκτρολόγο.
2. Όλες οι ηλεκτρολογικές συνδέσεις πρέπει να είναι σύμφωνες με Διάγραμμα Ηλεκτρολογικής Σύνδεσης που βρίσκεται στο πάνελ της εσωτερικής και εξωτερικής μονάδας.
3. Αν υπάρχει σοβαρό θέμα ασφαλείας με τη παροχή ρεύματος, σταματήστε τις διεργασίες αμέσως. Εξηγήστε τους λόγους στον πελάτη και αρνηθείτε να εγκαταστήσετε τη μονάδα μέχρι να αποκατασταθεί η βλάβη.
4. Η τάση του ρεύματος θα πρέπει να είναι μεταξύ 90-100% της βαθμονομημένης τάσης. Απροσδιόριστη παροχή ρεύματος μπορεί να προκαλέσει δυσλειτουργία, ηλεκτροπληξία ή φωτιά.
5. Αν τροφοδοτήσετε με ρεύμα την ηλεκτρολογική εγκατάσταση του χώρου παρακαλείσθε να βάλετε διάταξη προστασίας υπέρτασης και ασφαλειοδιακόπτη με χωρητικότητα 1.5 φορά μεγαλύτερη από τη μέγιστη ένταση ρεύματος της μονάδας.
6. Αν τροφοδοτήσετε με ρεύμα τις ηλεκτρολογικές συνδέσεις, ένας διακόπτης ή ασφαλειοδιακόπτης που αποσυνδέει όλους τους πόλους και έχει διαχωριστική επαφή τουλάχιστον 1/8in (3mm) θα πρέπει να είναι σύμφωνος με την ηλεκτρολογική σύνδεση. Ο εξειδικευμένος τεχνικός πρέπει να χρησιμοποιεί αυτόματο διακόπτη κυκλώματος.
7. Συνδέστε τη μονάδα σε ανεξάρτητο ηλεκτρολογικό κύκλωμα. Μην συνδέετε άλλες συσκευές σε αυτή τη πρίζα.
8. Βεβαιωθείτε ότι το κλιματιστικό είναι σωστά γειωμένο.

9. Κάθε καλώδιο θα πρέπει να είναι σφιχτά συνδεδεμένο. Απώλεια ρεύματος μπορεί να οδηγήσει σε υπερθέρμανση της μονάδας, οδηγώντας σε δυσλειτουργία του προϊόντος και πιθανή φωτιά. Μην αφήνετε τις επαφές καλωδίων ή άλλα μέρη εκτεθειμένα στον ψυκτικό κύκλο, τον συμπιεστή ή οποιοδήποτε άλλο κινητό μέρος της μονάδας.
10. Αν η μονάδα έχει βοηθητικό θερμαντικό σώμα, αυτό θα πρέπει να εγκατασταθεί τουλάχιστον 1 μέτρο (40in) μακριά από εύφλεκτα υλικά.
11. Για αποφυγή ηλεκτροπληξίας, μην ακουμπάτε τα ηλεκτρικά εξαρτήματα για μερικά λεπτά από την απομάκρυνση της παροχής από την μονάδα.
12. Μετά την απενεργοποίηση της μονάδας, περιμένετε 10 λεπτά ή περισσότερο προτού ακουμπήσετε ηλεκτρικά εξαρτήματα.
13. Σιγουρευτείτε ότι τα καλώδια ρεύματος δεν διασταυρώνονται με τα καλώδια επικοινωνίας σήματος. Αυτό μπορεί προκαλέσει παραμόρφωση σήματος και παρεμβολές.
14. Η μονάδα πρέπει να συνδεθεί στην κεντρική παροχή. Κανονικά η παροχή θα πρέπει να έχει αντίσταση 32ohms.
15. Στο ίδιο κύκλωμα δεν πρέπει να συνδεθεί άλλη μονάδα.
16. Συνδέστε την καλωδίωση στην εξωτερική μονάδα προτού συνδέσετε στην εσωτερική.



ΠΡΟΕΙΔΟΠΟΙΗΣΗ

**ΠΡΙΝ ΤΙΣ ΗΛΕΚΤΡΟΝΙΚΕΣ Ή
ΗΛΕΚΤΡΟΛΟΓΙΚΕΣ ΔΙΕΡΓΑΣΙΕΣ,
ΑΠΟΣΥΝΔΕΣΤΕ ΤΗ ΚΥΡΙΑ ΠΑΡΟΧΗ
ΡΕΥΜΑΤΟΣ ΑΠΟ ΤΟ ΣΥΣΤΗΜΑ.**

ΣΗΜΕΙΩΣΗ ΓΙΑ ΤΗΝ ΑΣΦΑΛΕΙΑ

Όταν η μέγιστη παροχή ρεύματος είναι μεγαλύτερη από 16Α, θα πρέπει να χρησιμοποιηθεί επιπλέον ασφάλεια ή προστατευτικό διαρροής με επιπλέον προστασία (δεν συμπεριλαμβάνεται).
 Όταν η μέγιστη παροχή ρεύματος είναι μικρότερη από 16Α, το καλώδιο τροφοδοσίας θα πρέπει να είναι εξοπλισμένο με πρίζα. (δεν συμπεριλαμβάνεται)

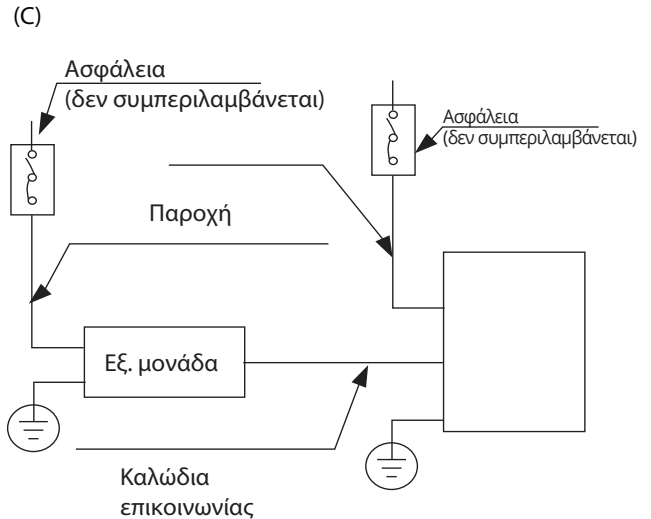
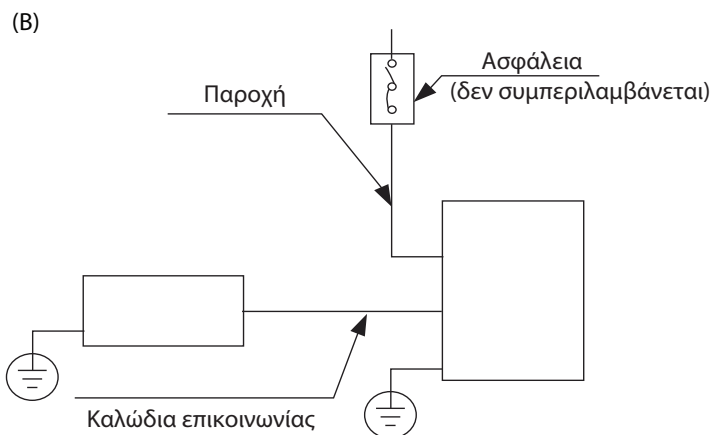
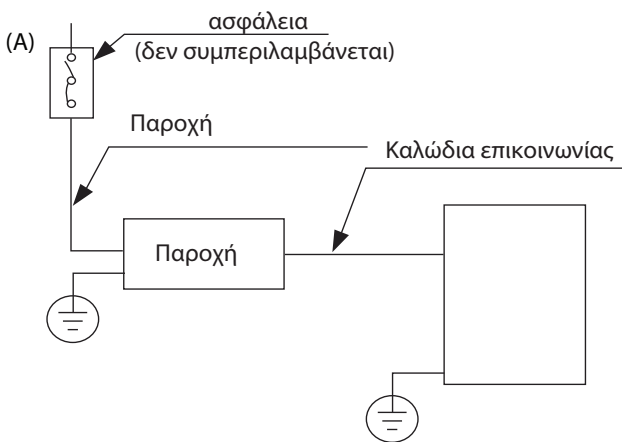

Σημείωση

Τα διαγράμματα είναι για επεξηγηματικούς σκοπούς μόνο. Το πραγματικό μπορεί να είναι διαφορετικό και υπερισχύει του παρόντος.

Καλωδίωση εξωτερικής μονάδας

⚠ ΠΡΟΕΙΔΟΠΟΙΗΣΗ

Πριν από κάθε εργασία ηλεκτρικής φύσεως, αφαιρέστε την μονάδα από την παροχή.

1. Προετοιμασία του καλωδίου επικοινωνίας
 - α. Επιλέξτε το κατάλληλο μέγεθος καλωδίων. Χρησιμοποιείτε καλώδια τύπου H07RN-F.

Ελάχιστη Διατομή Καλωδίων Τροφοδοσίας και Σήματος (προς αναφορά)

| Τάση Συσκευής (A) | Διατομή Καλωδίου (mm ²) |
|-------------------|-------------------------------------|
| > 3 and ≤ 6 | 0.75 |
| > 6 and ≤ 10 | 1 |
| > 10 and ≤ 16 | 1.5 |
| > 16 and ≤ 25 | 2.5 |
| > 25 and ≤ 32 | 4 |
| > 32 and ≤ 40 | 6 |

- b. Χρησιμοποιώντας πένσα απογυμνώστε τα καλώδια στις δυο άκρες για 15cm (6in) ώστε να εκτεθούν τα εσωτερικά καλώδια.
- c. Αφαιρέστε την μόνωση από τις άκρες.
- d. Χρησιμοποιήστε σφιγκτήρα καλωδίου και σφίξτε τις συνδέσεις στις άκρες των καλωδίων

ΣΗΜΕΙΩΣΗ

ΟΛΕΣ ΟΙ ΚΑΛΩΔΙΩΣΕΙΣ ΘΑ ΠΡΕΠΕΙ ΝΑ ΑΚΟΛΟΥΘΟΥΝ ΑΥΣΤΗΡΑ ΤΟ ΔΙΑΓΡΑΜΜΑ ΚΑΛΩΔΙΩΣΕΩΝ ΠΟΥ ΒΡΙΣΚΕΤΑΙ ΜΕΣΑ ΣΤΟ ΚΑΛΥΜΜΑ ΚΑΛΩΔΙΩΝ ΤΗΣ ΕΞΩΤΕΡΙΚΗΣ ΜΟΝΑΔΑΣ.

2. Ξεβιδώστε το κάλυμμα ηλεκτρολογικού καλύμματος και απομακρύνετε το.
3. Ταιριάξτε τα χρώματα των καλωδίων/ ταμπελάκια με τα ταμπελάκια στο τερματικό και βιδώστε με ακρίβεια τις συνδέσεις κάθε καλωδίου στην αντίστοιχη υποδοχή.
4. Τυλίξτε και ασφαλίστε τα καλώδια.
5. Μονώστε τα μη χρησιμοποιούμενα καλώδια με ηλεκτρολογική ταινία και κρατήστε τα μακριά από μεταλλικά ή ηλεκτρικά εξαρτήματα.
6. Αντικαταστήστε το κάλυμμα καλωδίων στην πλευρά της μονάδας και βιδώστε το.

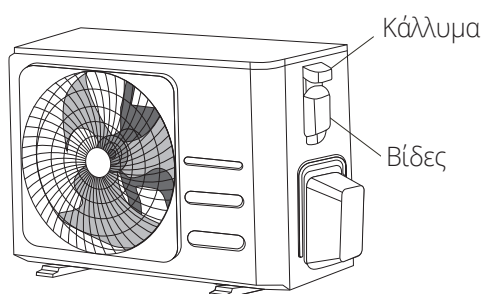

2. Καλωδίωση εσωτερικής μονάδας

1. Προετοιμάστε το καλώδιο για σύνδεση
 - a. Χρησιμοποιώντας πένσα απογυμνώστε τα καλώδια στις δυο άκρες για 15cm (6in) ώστε να εκτεθούν τα εσωτερικά καλώδια.
 - b. Αφαιρέστε την μόνωση από τις άκρες.
 - c. Χρησιμοποιήστε σφιγκτήρα καλωδίου και σφίξτε τις συνδέσεις στις άκρες των καλωδίων.
2. Ξεβιδώστε το κάλυμμα ηλεκτρολογικού καλύμματος και απομακρύνετε το.

3. Ταιριάξτε τα χρώματα των καλωδίων/ ταμπελάκια με τα ταμπελάκια στο τερματικό και βιδώστε με ακρίβεια τις συνδέσεις κάθε καλωδίου στην αντίστοιχη υποδοχή.

! ΠΡΟΣΟΧΗ

- Ακολουθήστε το ηλεκτρολογικό διάγραμμα κατά την καλωδίωση.
- Το ψυκτικό κύκλωμα μπορεί να έχει μεγάλη θερμοκρασία. Κρατήστε τα καλώδια μακριά από τις σωληνώσεις.

4. Βιδώστε με ακρίβεια τις συνδέσεις κάθε καλωδίου στην αντίστοιχη υποδοχή.
5. Αντικαταστήστε το κάλυμμα καλωδίων στην πλευρά της μονάδας και βιδώστε το.

Εξαέρωση

Προεργασία και Οδηγίες

Αέρας και άλλα ξένα στοιχεία στο ψυκτικό κύκλο μπορεί να προκαλέσουν ασυνήθιστη αύξηση στη πίεση, το οποίο μπορεί να καταστρέψει το κλιματιστικό, να μειώσει την απόδοσή του και να προκαλέσει τραυματισμούς. Χρησιμοποιήστε αντλία κενού να εξαερώσετε το ψυκτικό κύκλο, αποβάλλοντας κάθε μη εύφλεκτο αέριο και υγρασία από το σύστημα.

Η εξαέρωση θα πρέπει να πραγματοποιείται κατά την αρχική εγκατάσταση και όταν η μονάδα μετακινείται σε άλλο μέρος.

ΠΡΙΝ ΠΡΑΓΜΑΤΟΠΟΙΗΣΕΤΕ ΤΗΝ ΕΞΑΕΡΩΣΗ

- Ελέγξτε ότι και η υψηλή και η χαμηλή πίεση των αγωγών μεταξύ εσωτερικής και εξωτερικής μονάδας είναι συνδεδεμένες σε πλήρη συμφωνία με την ενότητα Σύνδεση Αγωγών Ψυκτικού Μέσου αυτού του εγχειριδίου.
- Ελέγξτε ότι όλες οι καλωδιώσεις είναι συνδεδεμένες σωστά.

Οδηγίες Εξαέρωσης

1. Συνδέστε τον αγωγό φόρτισης της βαλβίδας πολλαπλής στο άκρο φόρτισης της βαλβίδας χαμηλής πίεσης της εξωτερικής μονάδας.
2. Συνδέστε τον αγωγό φόρτισης της βαλβίδας πολλαπλής στην αντλία κενού.
3. Ανοίξτε τη πλευρά Χαμηλής Πίεσης της πολλαπλής βαλβίδας. Κρατήστε τη πλευρά Υψηλής Πίεσης κλειστή.
4. Ενεργοποιήστε την αντλία κενού ώστε να εξαερώσετε το σύστημα.
5. Ενεργοποιήστε την αντλία κενού για τουλάχιστον 15 λεπτά ή έως ότου η ένωση των μετρήσεων δείξει -76cmHg (-105Pa).

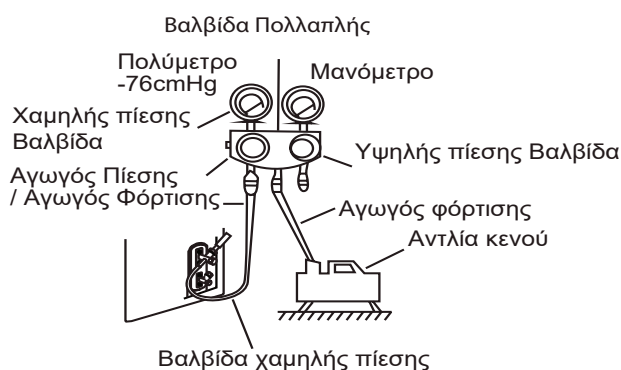

6. Κλείστε τη πλευρά χαμηλής πίεσης της πολλαπλής βαλβίδας και απενεργοποιήστε την αντλία κενού.
7. Αναμείνετε για 5 λεπτά, μετά ελέγξτε ότι δεν υπάρχει αλλαγή στη πίεση του συστήματος.
8. Αν υπάρχει αλλαγή στη πίεση του συστήματος, ανατρέξτε στην ενότητα Έλεγχος Διαρροής Ρευστού για πληροφορίες σχετικές με το πώς ελέγχουμε για τυχόν διαρροή. Αν δεν υπάρχει αλλαγή στη πίεση του συστήματος, ξεβιδώστε το πώμα από την βαλβίδα υψηλής πίεσης.
9. Βάλτε το εξάγωνο κλειδί στη βαλβίδα (υψηλής πίεσης) και ανοίξτε τη βαλβίδα γυρνώντας το κλειδί σε $1/4$ περιστροφή δεικτών ρολογιού. Ακούστε το αέριο να αποβάλλεται από το σύστημα και μετά από 5 δευτερόλεπτα κλείστε τη βαλβίδα.
10. Παρατηρήστε το Μανόμετρο Πίεσης για ένα λεπτό να βεβαιωθείτε ότι δεν υπάρχει αλλαγή στη πίεση. Το μανόμετρο θα πρέπει να δείχνει τιμή ελάχιστα υψηλότερη της ατμοσφαιρικής πίεσης.
11. Αφαιρέστε τον αγωγό τροφοδοσίας από τη θύρα επισκευής.
12. Χρησιμοποιήστε εξάγωνο κλειδί και ανοίξτε τέρμα και τις δυο βαλβίδες υψηλής και χαμηλής πίεσης.

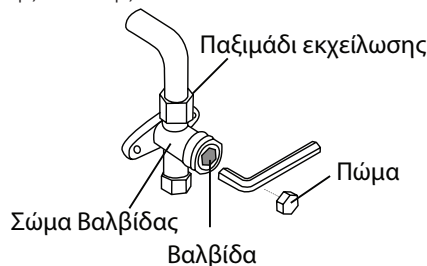

13. Σφίξτε και τις τρεις βαλβίδες (θύρα επισκευής, υψηλής πίεσης χαμηλής πίεσης) χειροκίνητα. Για παραπάνω σφίξιμο μπορείτε να χρησιμοποιήσετε μηχανικό κλειδί, αν χρειαστεί.

! ΑΝΟΙΞΤΕ ΠΡΟΣΕΚΤΙΚΑ ΤΙΣ ΒΑΛΒΙΔΕΣ

Όταν ανοίγετε τις βαλβίδες, γυρίστε το εξάγωνο κλειδί μέχρι να τερματίσει. Μην προσπαθήσετε να ασκήσετε παραπάνω δύναμη για περισσότερο άνοιγμα.

Σημείωση στη Προσθήκη Ψυκτικού Υγρού

Ορισμένα συστήματα προϋποθέτουν παραπάνω πρόσθεση ψυκτικού μέσου σύμφωνα με τα μήκη των αγωγών. Το κανονικό μήκος αγωγών ποικίλει σύμφωνα με τους τοπικούς κανονισμούς. Για παράδειγμα, στη Νότια Αμερική, το κανονικό μήκος αγωγού είναι 7.5m (25'). Σε άλλες περιοχές, το κανονικό μήκος είναι 5m (16'). Η προσθήκη του ψυκτικού υγρού θα πρέπει να πραγματοποιείται στη βαλβίδα χαμηλής πίεσης της εξωτερικής μονάδας. Η προσθήκη ψυκτικού μπορεί να υπολογιστεί ακολουθώντας την παρακάτω φόρμα:

Διάμετρος σωλήνας υγρού

| | φ6,35 (1/4 ") | 9,52 3/ (3/8 ") | φ12,7 (1/2 ") |
|---|---|---|--|
| R22 | (συνολικό μήκος σωληνώσεων – κανονικό μήκος) x 30g (0.32oz)/m(ft) | (συνολικό μήκος σωληνώσεων – κανονικό μήκος) x 65g (0.69oz)/m(ft) | (συνολικό μήκος σωληνώσεων – κανονικό μήκος) x 115g (1.23oz)/m(ft) |
| R22 | (συνολικό μήκος σωληνώσεων – κανονικό μήκος) x 15g (0.16oz)/m(ft) | (συνολικό μήκος σωληνώσεων – κανονικό μήκος) x 30 (0.32oz)/m(ft) | (συνολικό μήκος σωληνώσεων – κανονικό μήκος) x 60g (0.64oz)/m(ft) |
| R410A: (tub de orificiu in unitatea interioara): | (Lungimea totala a tevii - lungimea standard a tevii) x 30g (0.32oz) / m (ft) | (συνολικό μήκος σωληνώσεων – κανονικό μήκος) x 65g (0.69oz)/m(ft) | (συνολικό μήκος σωληνώσεων – κανονικό μήκος) x 115g (1.23oz)/m(ft) |
| R410A: (tub de orificiu in unitatea exterioara): | (συνολικό μήκος σωληνώσεων – κανονικό μήκος) x 15g (0.16oz)/m(ft) | συνολικό μήκος σωληνώσεων – κανονικό μήκος) x 30g (0.32oz)/m(ft) | (συνολικό μήκος σωληνώσεων – κανονικό μήκος) x 65g (0.69oz)/m(ft) |
| R32: | (συνολικό μήκος σωληνώσεων – κανονικό μήκος) x 15g (0.16oz)/m(ft) | (συνολικό μήκος σωληνώσεων – κανονικό μήκος) x 24g (0.26oz)/m(ft) | (συνολικό μήκος σωληνώσεων – κανονικό μήκος) x 40g (0.42oz)/m(ft) |

 **ΠΡΟΣΟΧΗ ΜΗΝ** αναμιγνύετε τύπους ψυκτικών μέσων.

ΔΟΚΙΜΑΣΤΙΚΗ ΛΕΙΤΟΥΡΓΙΑ

Πριν τη Δοκιμαστική Λειτουργία

Πραγματοποιήστε δοκιμαστικό έλεγχο μόνο αφότου έχετε ολοκληρώσει τα ακόλουθα βήματα:

- a) Οι μονάδες έχουν εγκατασταθεί σωστά.
- b) Έχει γίνει σωστή σύνδεση καλωδίων και σωληνώσεων.
- c) Δεν υπάρχουν εμπόδια κοντά στην εισαγωγή ή έξοδο του αέρα των μονάδων καθώς μπορεί να προκαλέσουν μειωμένη απόδοση ή δυσλειτουργία της μονάδας.
- d) Δεν υπάρχουν διαρροές.
- e) Η σωλήνωση απορροής είναι χωρίς εμπόδια και σε ασφαλή τοποθεσία.
- f) Έχουν εγκατασταθεί σωστά οι απαιτούμενες θερμικές μονώσεις.
- g) Τα καλώδια γείωσης έχουν συνδεθεί σωστά.
- h) Το συνολικό μήκος σωλήνωσης και το επιπλέον ψυκτικό υγρό έχουν καταγραφεί.
- i) Η παροχή ρεύματος είναι κατάλληλη για το κλιματιστικό.

ΠΡΟΣΟΧΗ

Αδυναμία ολοκλήρωσης της δοκιμαστικής λειτουργίας μπορεί να προκαλέσει σε βλάβη της μονάδας, ζημιές ή τραυματισμό.

Οδηγίες Δοκιμαστικής Λειτουργίας

1. Ανοίξτε τις βαλβίδες αποκοπής υγρού και αερίου.
2. Ενεργοποιήστε την παροχή ρεύματος και αφήστε την μονάδα να προθερμαθεί.
3. Ρυθμίστε το κλιματιστικό σε λειτουργία ψύξης.
4. Για την εσωτερική μονάδα:
 - a. Επιβεβαιώστε ότι το ασύρματο χειριστήριο και τα πλήκτρα του λειτουργούν κανονικά.
 - b. Επιβεβαιώστε ότι οι περσίδες κινούνται κανονικά και μπορούν να κινηθούν σύμφωνα με τις εντολές του ασύρματου χειριστηρίου.
 - c. Επιβεβαιώστε ότι η εσωτερική θερμοκρασία που αντιλαμβάνεται η μονάδα είναι σωστή.
 - d. Επιβεβαιώστε ότι οι ενδείξεις στο ασύρματο χειριστήριο και στην οθόνη του

- κλιματιστικού λειτουργούν σωστά.
 - e. Επιβεβαιώστε ότι τα πλήκτρα της οθόνης λειτουργούν σωστά.
 - f. Επιβεβαιώστε ότι η ροή των συμπυκνωμάτων είναι ανεμπόδιση και ομαλή.
 - g. Επιβεβαιώστε ότι δεν υπάρχουν δονήσεις ή μη φυσιολογικοί θόρυβοι κατά την λειτουργία.
5. Για την εξωτερική μονάδα
- a. Επιβεβαιώστε ότι δεν υπάρχει διαρροή.
 - b. Επιβεβαιώστε ότι δεν υπάρχουν δονήσεις ή μη φυσιολογικοί θόρυβοι κατά την λειτουργία.
 - c. Επιβεβαιώστε ότι ο παραγόμενος αέρας, θόρυβος και ροή συμπυκνωμάτων δεν ενοχλεί τους γείτονες και δεν αποτελούν κίνδυνο ατυχήματος.
6. Δοκιμή απορροής
- a. Επιβεβαιώστε ότι η ροή των συμπυκνωμάτων είναι ανεμπόδιση και ομαλή. Σε νέα κτήρια η δοκιμή θα πρέπει να γίνει πριν την ολοκλήρωση της οροφής.
 - b. Αφαιρέστε το καπάκι δοκιμής. Προσθέστε 2.000ml μέσω της σωλήνας.
 - c. Ενεργοποιήστε την παροχή ρεύματος και ενεργοποιήστε το κλιματιστικό σε λειτουργία ψύξης.
 - d. Επιβεβαιώστε αν η αντλία συμπυκνωμάτων κάνει μη φυσιολογικούς θορύβους.
 - e. Επιβεβαιώστε ότι η ροή του νερού είναι κανονική. Μπορεί να χρειαστεί μέχρι και ένα λεπτό έως ότου η μονάδα ξεκινήσει την αποστράγγιση και εξαρτάται από τις σωληνώσεις απορροής.
 - f. Επιβεβαιώστε ότι δεν υπάρχουν διαρροές στην σωλήνωση.
 - g. Απενεργοποιήστε το κλιματιστικό. Αφαιρέστε την παροχή ρεύματος και τοποθετήστε στην θέση του το καπάκι δοκιμής.

Σημείωση

Σε περίπτωση βλάβης ή λειτουργίας εκτός της αναμενόμενης, ανατρέξτε στο κεφάλαιο Σφάλματα του παρόντος εγχειριδίου πριν επικοινωνήσετε με το τμήμα εξυπηρέτησης πελατών.

Όλες οι εικόνες στο παρόν εγχειρίδιο εξυπηρετούν επεξηγηματικούς σκοπούς.
Το προϊόν που προμηθευτήκατε μπορεί να εμφανίζει ορισμένες διαφορές ως προς το σχήμα,
ωστόσο οι λειτουργίες και τα χαρακτηριστικά παραμένουν ίδια.
Η εταιρεία δεν φέρει ευθύνη για τυχόν τυπογραφικά λάθη. Ο σχεδιασμός και οι
προδιαγραφές του προϊόντος μπορεί να τροποποιηθούν χωρίς προηγούμενη ειδοποίηση με
σκοπό τη βελτίωση των προϊόντων.
Για λεπτομέρειες, απευθυνθείτε στον κατασκευαστή στο 211 300 3300 ή στον αντιπρόσωπο.
Τυχόν ενημερώσεις του εγχειρίδιου θα αναρτηθούν στην ιστοσελίδα του κατασκευαστή,
παρακαλούμε να ελέγξετε για την πιο πρόσφατη έκδοση.



Σαρώστε εδώ για να κατεβάσετε την τελευταία έκδοση του εγχειριδίου.
www.inventoraircondition.gr/media-library

Υποβολή Εγγύησης

Ακολουθήστε τα παρακάτω σύντομα βήματα για να ενεργοποιήσετε την εγγύησή σας:

ΒΗΜΑ 1

Επισκεφθείτε την ιστοσελίδα μας μέσω του παρακάτω συνδέσμου:

<https://www.inventoraircondition.gr/egiisi-inventor>

ή σκανάροντας τον ακόλουθο κωδικό QR:



ΒΗΜΑ 2

Συμπληρώστε όλα τα απαραίτητα πεδία όπως ζητούνται στα "Στοιχεία ιδιοκτήτη" και "Στοιχεία μηχανήματος":

Για να ενεργοποιήσετε την εγγύηση, παρακαλούμε συμπληρώστε τα παρακάτω πεδία:

| | |
|--------------------|--------------------------------|
| Στοιχεία ιδιοκτήτη | Στοιχεία μηχανήματος |
| Όνομα | Τύπος |
| Διεύθυνση* | Σειριακός αριθμός μηχανήματος* |

ΒΗΜΑ 3

Πατήστε το κουμπί ΑΠΟΣΤΟΛΗ, στο κάτω μέρος της φόρμας υποβολής:

Διεύθυνση email*

Να εγγραφώ στο newsletter της Inventor

ΑΠΟΣΤΟΛΗ της αποδέχετε τους όρους και τις προϋποθέσεις.

Μολις ολοκληρωθεί η υποβολή της εγγύησης θα λάβετε την επιβεβαίωση κατοχύρωσης στο email σας

ΒΗΜΑ 4

Θα λάβετε σχετικό mail επιβεβαίωσης στη διεύθυνση email που έχετε δηλώσει. Παρακαλούμε ελέγξτε και τον φάκελο με τα Ανεπιθύμητα εισερχόμενα.

ΒΗΜΑ 5

Έχετε υποβάλει επιτυχώς την εγγύηση του προϊόντος Inventor!

Cuprins

| | |
|----------------------------------|-----------|
| Masuri de siguranta | 82 |
|----------------------------------|-----------|

Manualul utilizatorului

| | |
|--|-----------|
| Specificatiile unitatii si caracteristici | 86 |
|--|-----------|

| | |
|---------------------------------|----|
| 1. Piese unitatii | 86 |
| 2. Temperatura de operare | 86 |
| 3. Caracteristici | 87 |

| | |
|---------------------------------|-----------|
| Operatiuni manuale | 88 |
|---------------------------------|-----------|

| | |
|---|-----------|
| Ingrijirea si intretinerea | 93 |
|---|-----------|

| | |
|-----------------------|-----------|
| Depanare | 95 |
|-----------------------|-----------|

Manualul utilizatorului

| | |
|---|------------|
| Accesorii | 98 |
| Rezumatul instalarii – Unitatea Interioara..... | 99 |
| Partile unitatii | 100 |
| Instalarea unitatii interioare | 101 |
| 1. Selectati locatia de instalare | 101 |
| 2. Desfaceti panoul de comanda si desprindeti filtrul | 102 |
| 3. Scoateti elementele de fixare de pe rola | 102 |
| 4. Fixarea unitatii interioare | 102 |
| 5. Instalarea plasei rezistente la rozatoare | 102 |
| 6. Conducte si legare | 102 |
| 7. Aplicarea chitului de etansare si instalarea capacului orificiului de perete | 103 |
| 8. Gauriti peretele pentru conectarea tevilor..... | 103 |
| 9. Conectati furtunul de scurgere | 104 |
| Instalarea unitatii exterioare | 105 |
| 1. Selectati locatia de instalare | 105 |
| 2. Instalati imbinarea de scurgere | 106 |
| 3. Ancorati unitatea exterioara | 106 |
| Conectarea tevilor de agent frigorific | 108 |
| Instructiuni de conectare a tevilor de agent frigorific | 108 |
| 1. Taiati tevilor | 108 |
| 2. Indepartati bavurile | 109 |
| 3. Piulite | 109 |
| 4. Conectati conductele | 110 |
| Cablarea | 111 |
| 1. Unitatea exterioara | 112 |
| 2. Unitatea interioara | 113 |
| Evacuarea aerului | 114 |
| 1. Instructiuni de evacuare | 114 |
| 2. Nota privind adaugarea agentului frigorific..... | 115 |
| Testarea | 116 |

Masuri de siguranta

Cititi masurile de siguranta inainte de operare si instalare
Instalarea incorecta din cauza ignorarii instructiunilor poate provoca daune grave sau accidentari.

Gravitatea potentialelor daune sau raniri este clasificata fie ca AVERTIZARE, fie ca ATENTIE.



AVERTIZARE

Acest simbol indica posibilitatea ranirii personalului sau pierderii vietii.



ATENTIE

Acest simbol indica posibilitatea daunelor materiale sau a consecintelor grave.



AVERTIZARE

Acest aparat poate fi utilizat de copii cu varsta de peste 8 ani si de persoane cu capacitati fizice, senzoriale sau mentale reduse sau cu lipsa de experienta si cunostinte daca li s-a acordat supraveghere sau instructiuni privind utilizarea aparatului intr-un mod sigur si inteleg pericolele implicate. Copiii nu trebuie sa se joace cu aparatul. Curatarea si intretinerea utilizatorului nu trebuie facute de copii fara supraveghere (pentru tarile din Uniunea Europeana).

Acest aparat nu este destinat utilizarii de catre persoane (inclusiv copii) cu capacitati fizice, senzoriale sau mentale reduse sau cu lipsa de experienta si cunostinte, cu exceptia cazului in care li s-a dat supravegherea sau instructiunile privind utilizarea aparatului de catre o persoana responsabila pentru siguranta lor. Copiii trebuie supravegheati pentru a se asigura ca nu se joaca cu aparatul.



AVERTISMENTE PENTRU UTILIZAREA APARATULUI

- Daca apare o situatie anormala (cum ar fi miros de ars), opriti imediat unitatea si deconectati alimentarea. Sunati la distribuitorul dvs. pentru instructiuni pentru a evita socurile electrice, incendiile sau ranirile.
- **Nu** introduceti degetele, tije sau alte obiecte in intrarea sau iesirea unitatii. Acest lucru poate provoca raniri, deoarece ventilatorul se poate roti la viteze mari.
- **Nu** folositi spray-uri inflamabile, cum ar fi spray de par, lac sau vopsea langa unitate. Acest lucru poate cauza foc sau combustie.
- **Nu** operati aparatul de aer conditionat in locuri apropiate sau in jurul gazelor combustibile. Gazul emis se poate colecta in jurul unitatii si provoca explozie.
- **Nu** folositi aparatul de aer conditionat intr-o camera umeda, cum ar fi o baie sau o spalatorie. O expunere prea mare la apa poate provoca scurtcircuitarea componentelor electrice.
- **Nu** va expuneti corpul direct in aer rece pentru o perioada lunga de timp.
- **Nu** permiteti copiilor sa se joace cu aparatul de aer conditionat. Copiii trebuie supravegheati cand se afla in jurul unitatii in orice moment.
- Daca aparatul de aer conditionat este utilizat impreuna cu arzatoare sau alte dispozitive de incalzire, ventilati bine camera pentru a evita deficitul de oxigen.
- In anumite medii functionale, cum ar fi bucatarii, camere de servere etc., este recomandata utilizarea speciala aparatelor de aer conditionat proiectate in acest scop.

AVERTISMENTE DE CURATARE SI INTRETINERE

- Opriti dispozitivul si deconectati-l inainte de curatare. Nerespectarea acestui lucru poate cauza soc electric.
- **Nu** curatati aparatul de aer conditionat folosind o cantitate excesiva de apa.
- **Nu** curatati aparatul de aer conditionat cu agenti de curatare combustibili. Agenti de curatare combustibili pot provoca incendii sau deformari ale unitatii.

ATENTIE

- Opriti aparatul de aer conditionat si deconectati alimentarea daca nu il veti folosi o perioada lunga de timp.
- Opriti si deconectati aparatul in timpul furtunilor.
- Asigurati-va ca condensul de apa se poate scurge din unitate.
- **Nu** actionati aparatul de aer conditionat cu mainile umede. Acest lucru poate duce la electrocutare.
- **Nu** utilizati dispozitivul in orice alt scop decat utilizarea intentionata a acestuia.
- **Nu va** urcati pe sau asezati obiecte deasupra unitatii exterioare.
- **Nu** permiteti aparatului de aer conditionat sa functioneze perioade lungi de timp cu usile sau ferestrele deschise, sau daca umiditatea este foarte mare.

AVERTISMENTE ELECTRICE

- Utilizati numai cablul de alimentare specificat. Daca cablul de alimentare este deteriorat, acesta trebuie inlocuit de producator, agentul sau de service sau persoane calificate in mod similar pentru a evita un pericol.
- Pastrati stecherul curat. Indepartati orice praf sau murdarie care se acumuleaza pe sau in jurul prizei. Prizele murdare pot provoca incendiu sau electrocutare.
- **Nu** trageți cablul de alimentare pentru a deconecta unitatea. Tineti stecherul ferm si apoi trageți din priza. Tragerea directa a cablului il poate deteriora, ceea ce poate duce la incendiu sau electrocutare.
- **Nu** modificati lungimea cablului de alimentare sau utilizati un cablu prelungitor pentru a alimenta unitatea.
- **Nu** impartiti priza electrica cu alte aparate. Alimentarea necorespunzatoare sau insuficienta poate provoca incendiu sau electrocutare.
- Produsul trebuie sa fie impamantat in mod corespunzator in momentul instalarii sau poate aparea soc electric.
- Pentru toate lucrarile electrice, respectati toate standardele, reglementarile si cablurile locale si nationale si Manualul de instalare. Conectati bine cablurile si fixati-le ferm pentru a preveni factori externi de a deteriora terminalul. Conexiunile electrice necorespunzatoare pot supraincalzi si provoca incendii si pot provoca, de asemenea, electrocutare. Toate conexiunile electrice trebuie realizate conform schemei de conexiune electrica situata pe panourile unitatilor interioare si exterioare.
- Toate cablurile trebuie sa fie aranjate corespunzator pentru a se asigura ca capacul tabloului de control se poate inchide corect. Daca capacul tabloului de control nu este inchis corect, acesta poate duce la coroziune si poate provoca incalzirea punctelor de conectare de pe terminal, incendiere sau provoca electrocutarea.
- Daca conectati puterea la cablarea fixa, un dispozitiv de deconectare tripolar care are distante de cel putin 3 mm in toti polii si are un curent de scurgere care poate depasi 10mA, dispozitivul de curent rezidual (RCD) are un curent de functionare rezidual nominal care nu depaseste 30mA, iar deconectarea trebuie incorporata in cablajul fix in conformitate cu regulile de cablare.

NOTA LA SPECIFICATIILE SIGURANTEI

Placa de circuit a aerului conditionat (PCB) este proiectata cu o siguranta pentru a oferi protectie la supracurent. Specificatiile sigurantei sunt tiparite pe placa de circuit, cum ar fi: T3.15AL / 250VAC, T5AL / 250VAC, T3.15A / 250VAC, T5A / 250VAC, T20A / 250VAC, T30A / 250VAC etc.

NOTA: Pentru unitatile cu agent frigorific R32 sau R290, poate fi utilizata doar siguranta ceramica rezistenta la explozii.



AVERTISMENTE PENTRU INSTALAREA PRODUSULUI

1. Instalarea trebuie efectuata de un dealer autorizat sau de un specialist. Instalarea defecta poate provoca scurgeri de apa, soc electric sau incendiu.
2. Instalarea trebuie efectuata conform instructiunilor de instalare. Instalarea necorespunzatoare poate provoca scurgeri de apa, electrocutare sau incendiu. (In America de Nord, instalarea trebuie efectuata in conformitate cu cerintele NEC si CEC si doar de catre personalul autorizat.)
3. Contactati un tehnician de service autorizat pentru repararea sau intretinerea acestei unitati. Acest aparat trebuie instalat in conformitate cu reglementarile nationale de cablare.
4. Utilizati doar accesoriile, piesele si piesele specificate incluse pentru instalare. Utilizarea pieselor non-standard poate provoca scurgeri de apa, soc electric, incendiu si poate provoca defectarea unitatii.
5. Instalati unitatea intr-o locatie ferma care sa poata sustine greutatea unitatii. Daca locatia aleasa nu poate suporta greutatea unitatii sau instalarea nu este realizata corect, unitatea poate cadea si poate provoca raniri grave si daune.
6. Instalati conductele de scurgere conform instructiunilor din acest manual. Drenajul necorespunzator poate provoca daune locuintei si proprietatii dumneavoastra.
7. Pentru unitatile care au un incalzitor electric auxiliar, nu instalati unitatea la mai putin de 1 metru (3 feet) de orice materiale combustibile.
8. Nu instalati unitatea intr-un loc care poate fi expus la scurgeri de gaze combustibile. Daca gazul combustibil se acumuleaza in jurul aparatului, acesta poate provoca incendii.
9. Nu porniti alimentarea inainte de finalizarea tuturor lucrarilor.
10. Cand deplasati sau mutati aparatul de aer conditionat, consultati tehnicieni de service cu experienta pentru deconectarea si reinstalarea unitatii.
11. Cum se instaleaza aparatul la suportul sau, va rugam sa cititi informatiile pentru detalii in sectiunile „instalarea unitatii interioare” si „instalarea unitatii exterioare”.

Nota despre gaze fluorurate (nu se aplica unitatilor care utilizeaza agent frigorific R290)

1. Aceasta unitate de aer conditionat contine gaze fluorurate cu efect de sera. Pentru informatii specifice despre tipul de gaz si cantitatea, va rugam sa consultati eticheta relevanta de pe unitate sau „Manualul de utilizare - Fisa produs” in ambalajul unitatii exterioare. (Numai pentru produsele vandute in Uniunea Europeana).
2. Instalarea, service-ul, intretinerea si repararea acestei unitati trebuie sa fie efectuate de catre un tehnician autorizat.
3. Dezinstalarea si reciclarea produsului trebuie efectuate de un tehnician autorizat.
4. Pentru echipamentele care contin gaze fluorurate cu efect de sera in cantitati de 5 tone de CO₂ echivalent sau mai mult, dar mai putin de 50 de tone de CO₂ echivalent, daca sistemul are instalat un sistem de detectare a scurgerilor, acesta trebuie verificat pentru scurgeri cel putin o data la fiecare 24 de luni.
5. Cand unitatea este verificata pentru scurgeri, se recomanda pastrarea corecta a tuturor verificarilor.



AVERTISMENT pentru utilizarea agentului frigorific R32 / R290

- Cand se foloseste agent frigorific inflamabil, aparatul trebuie depozitat intr-o zona bine ventilata, in care dimensiunea camerei corespunde zonei camerei, ca specificatie pentru functionare.

Pentru modelele frigorifice R32:

Aparatul trebuie instalat, operat si depozitat intr-o camera cu o suprafata mai mare de $X \text{ m}^2$. Aparatul nu trebuie instalat intr-un spatiu nervalat, daca spatiul respectiv este mai mic decat $X \text{ m}^2$ (Va rugam sa consultati urmatorul formular).

| Model (BTU / h) | Cantitatea de agent frigorific de incarcata (kg) | Inaltimea maxima de instalare (m) | Suprafata minima a camerei (m^2) |
|-----------------|--|-----------------------------------|---|
| > 48000 | > 3.0 | 0,6 m | 80 |

- Conectorii mecanici re folosibili si imbinarile evazate nu sunt permise in interior. (Cerinte standard **EN**).
- Conectorii mecanici utilizati in interior trebuie sa aiba o rata de cel mult 3g / an la 25% din presiunea maxima admisibila. Cand conectorii mecanici sunt reutilizati in interior, piesele de etansare trebuie reinnoite. Cand imbinarile evazate sunt re folosite in interior, partea evazata va fi refacuta. (Cerinte standard **UL**)
- Cand conectorii mecanici sunt reutilizati in interior, piesele de etansare trebuie reinnoite.
- Cand imbinarile evazate sunt re folosite in interior, partea evazata trebuie refacuta. (Cerinte standard **IEC**) Conectorii mecanici utilizati in interior trebuie sa respecte ISO 14903.

Liniile directe europene

Aceasta marcare prezentata pe produs sau in literatura sa, indica faptul ca deseurile de echipamente electrice si electronice nu trebuie amestecate cu deseurile menajere generale.

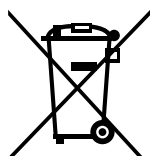

Eliminarea corecta a acestui produs (Deseuri de echipamente electrice si electronice)

Acest aparat contine agent frigorific si alte materiale potential periculoase. La eliminarea acestui aparat, legea impune colectarea speciala si tratament. Nu aruncati acest produs drept deseuri menajere sau deseuri municipale nesortate.

Cand aruncati acest aparat, aveti urmatoarele optiuni:

- Disponerea aparatului la instalatia de colectare electronica a deseurilor municipale desemnate.
- Cand cumparati un aparat nou, retailerul va prelua vechiul aparat gratuit.
- Producatorul va prelua gratuit vechiul aparat.
- Vindeti aparatul catre dealeri autorizati de fier vechi.

Notificare speciala

Aruncarea acestui aparat in padure sau in alte imprejurimi naturale va pune in pericol sanatatea si mediul inconjurator. Substantele periculoase se pot scurge in apa subterana si pot intra in lantul alimentar.

Specificatiile si caracteristicile unitatii

Piese unitatii

Aceasta marcare prezentata pe produs sau in literatura sa, indica faptul ca deseurile de echipamente electrice si electronice nu trebuie amestecate cu deseurile menajere generale.

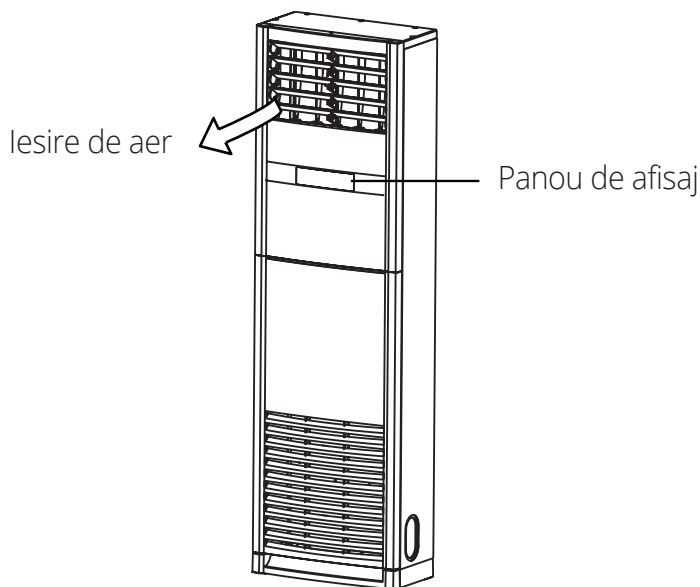

Temperatura de Operare

Cand aparatul de aer conditionat este utilizat in afara intervalelor de temperatura urmatoare, anumite functii de protectie de siguranta se pot activa si pot cauza dezactivarea aparatului.

Tip divizare invertor

| | Modul COOL | Modul HEAT | Modul DRY |
|------------------------|---|----------------------------------|----------------------------------|
| Temperatura camerei | 17 °C - 32 °C (62 °F - 90 °F) | 0 °C - 30 °C (32 °F - 86 °F) | 10 °C - 32 °C (50 °F - 90 °F) |
| Temperatura exterioara | 0 °C - 50 °C (32 °F - 122 °F) | -15 °C - 24 °C (5 °F - 75 °F) | 0 °C - 50 °C (32 °F - 122 °F) |
| | -15 °C - 50 °C (5 °F - 122 °F) (Pentru modele cu racire cu temperatura scazuta sisteme) | | |
| | 0 °C - 52 °C (32 °F - 126 °F) | | 0 °C - 52 °C (32 °F - 126 °F) |

PENTRU UNITATI EXTERIOARE AUXILIARE CU INCALZITOR ELECTRIC

Cand temperatura exterioara este sub 0 °C (32 °F), va recomandam sa pastrati unitatea conectata in permanenta pentru a asigura o performanta lina.

Viteza fixa

| | Modul COOL | Modul HEAT | Modul DRY |
|------------------------|---|------------------------------|--|
| Temperatura camerei | 17 °C-32 °C (62 °F-90 °F) | 0 °C-30 °C (32 °F-86 °F) | 10 °C-32 °C (50 °F-90 °F) |
| Temperatura exterioara | 18 °C-43 °C (64 °F-109 °F) | -7 °C-24 °C (19 °F-75 °F) | 11 °C-43 °C (52 °F-109 °F) |
| | -7 °C-43 °C (19 °F-109 °F) (Pentru modele cu sisteme de racire cu temperatura scazuta) | | 18 °C-43 °C (64 °F-109 °F) |
| | 18 °C-52 °C (64 °F-126 °F) (Pentru modele tropicale speciale) | | 18 °C-52 °C (64 °F-126 °F) (Pentru modele tropicale speciale) |

NOTA: Umiditate relativa a camerei mai mica de 80%: daca aparatul de aer conditionat functioneaza peste aceasta cifra, suprafata aparatului de aer conditionat poate atrage condens. Va rugam sa setati jgheabul vertical al debitului de aer la unghiul maxim (vertical fata de podea) si sa setati modul de ventilator HIGH.

Pentru a optimiza in continuare performanta unitatii dvs., procedati astfel:

- Disponerea aparatului la instalatia de colectare electronica a deseurilor municipale desemnate.
- Cand cumparati un aparat nou, retailerul va prelua vechiul aparat gratuit.
- Producatorul va prelua gratuit vechiul aparat.
- Vindeti aparatul catre dealeri autorizati de fier vechi.

Caracteristici

Setare implicita

Cand aparatul de aer conditionat reporneste dupa o pana de curent, acesta va fi setat implicit la setarile din fabrica (modul AUTO, ventilator AUTO, 24 °C (76 °F)). Acest poate cauza neconcordanțe pe telecomanda si pe panoul unitatii. Folositi telecomanda pentru a actualiza starea.

Sistem de detectare a scurgerilor de agent frigorific (unele modele)

In cazul unei scurgeri de agent frigorific, ecranul LCD va afisa „EC” sau „EH0C” (dependent de model).

Pentru o explicatie detaliata a fiecarei functii, consultati Manualul Telecomenzii.

Repornire automata (pentru unele modele)

Daca unitatea pierde curent, va reporni automat cu setarile anterioare odata ce alimentarea a fost restabilita.

Funcția de memorie a unghiului de protecție

Unele modele sunt proiectate cu o functie de memorie cu unghi de fereastră. Cand unitatea reporneste dupa o pana de curent, unghiul jaluzelelor orizontale





vor reveni automat la pozitia anterioara.

Unghiul flapsului orizontal nu trebuie setat prea mic, deoarece condensul se poate forma si poate picura. Pentru a reseta, apasati butonul „Auxiliary Function”, care va reseta setarile orizontale ale flapsului.

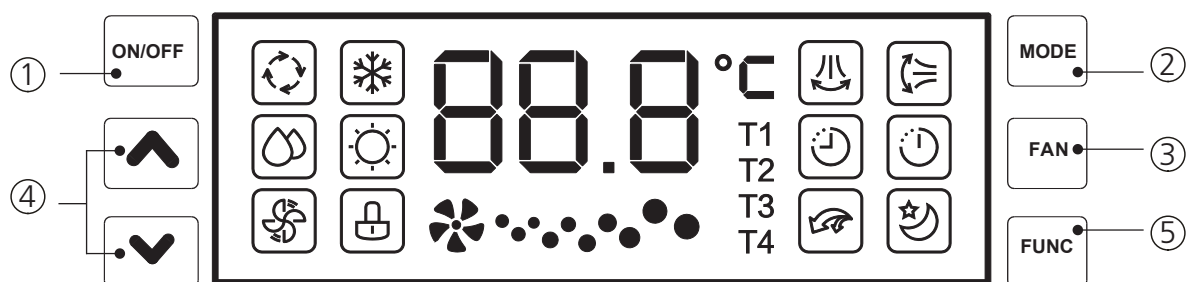
Operatiuni manuale

NOTA: Diferite modele au panou de afisare diferit. Nu toti indicatorii de mai jos sunt disponibili pentru aparatul de aer conditionat pe care l-ati achizitionat. Va rugam sa verificati panoul de afisaj interior al unitatii achizitionate. Ilustratiile din acest manual sunt explicative. Forma reala a unitatii dvs. interioare poate fi usor diferita. Forma reala va prevala.



| | |
|---|-----------------------------------|
|  | afisaj functionare |
|  | afisare automata |
|  | functia racire |
|  | functia uscare |
|  | incalzire ventilator |
|  | afisaj operatiune |
|  | functia blocare |
|   | afisaj de functionare |
|  | afisaj Swing |
|  | functia Sleep Turbo |
|  | functia temporizator temporizator |
|  | dezactivat |
|  | afisare viteza ventilator |

NOTA: Daca unitatea este oprita in modul COOL, AUTO sau DRY cu temperatura setata mai mica de 24 ° C, temperatura setata va fi setata automat la 24 ° C cand porniti din nou unitatea. Daca unitatea este oprita in modul HEAT cu temperatura setata mai mare de 24° C, temperatura setata va fi setata automat la 24 ° C cand porniti din nou unitatea (se aplica numai unor produse).

Butoane de operare

Panoul afisajului de pe unitatea interioara poate fi utilizat pentru actionarea unitatii in cazurile in care telecomanda a fost folosita gresit sau nu mai are baterii.

① **butonul ON / OFF:** Unitatea porneste cand acest buton este apasat si se opreste cand apasati butonul din nou butonul.

② **butonul MOD:** Apasati acest buton pentru a selecta modul de operare adecvat. De fiecare data cand butonul este apasat, modul de functionare este deplasat in directia sagetii:

—> AUTO —> COOL —> DRY —> HEAT (numai pentru modelele de racire si incalzire) —> FAN ONLY —>

Se aprind mai mulți indicatori pentru a semnaliza setarea modulelor.

Auto: Se va alege automat modul de functionare prin detectarea diferentei dintre temperatura ambientala reala si temperatura setata pe telecomanda. Viteza ventilatorului este controlata automat.

Cool: va permite sa va bucurati de efectul de racire la temperatura preferata.

Dry: permite functiei dezumidificatoare. In modul DRY, nu puteti selecta viteza ventilatorului.

Heat: permite functiei incalzire (numai pentru modelele de racire si incalzire).

Fan only: permite functionarea ventilatorului fara racire sau incalzire. Cu toate acestea, temperatura de setare nu este afisata si nu puteti regla temperatura setata.

- ③ **Fan Speed:** Acest buton este utilizat pentru a selecta viteza dorita a ventilatorului. De fiecare data cand apasati butonul, viteza ventilatorului este schimbata in urmatoarea ordine:



NOTA: Nu puteti selecta o viteza a ventilatorului in modul AUTO si DRY. Viteza ventilatorului este controlata automat.

Afisare viteza ventilator:

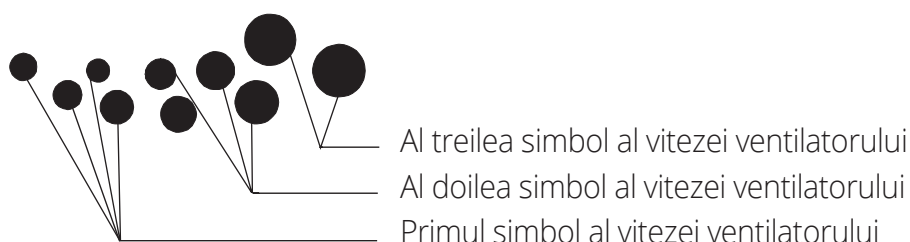

Ciclul intermitent de frecventa joasa al celor trei simboluri de viteza a ventilatorului indica ventilator scazut sau ventilator automat. Ciclul intermitent de inalta frecventa al simbolurilor de viteza a ventilatorului indica ventilator ridicat sau ventilator automat.

Cand functioneaza manual, primul simbol al vitezei ventilatorului afisat indica un ventilator scazut, al treilea simbol afisat indica un ventilator ridicat, trei simboluri afisate simultan indica ventilatorul automat. Dupa terminarea setarilor, se afiseaza «Primul simbol al vitezei ventilatorului → Al doilea simbol al vitezei ventilatorului → Al treilea simbol al vitezei ventilatorului». Cand folositi telecomanda, ciclul de afisare cu frecventa joasa de trei simboluri indica ventilator scazut sau ventilator automat; ciclu de afisare de inalta frecventa si simbolurile indica ventilator ridicat sau ventilator automat.

Afisajul este separat in 3 zone. La setarea vitezei, zona corespunzatoare se va ilumina.

Selectati viteza LOW a ventilatorului si prima zona se va lumina;
Selectati viteza MED a ventilatorului si a doua zona se va lumina;
Selectati viteza HIGH a ventilatorului si a treia zona se va lumina;
Selectati viteza AUTO a ventilatorului si zonele 1 ~ 3 se vor lumina.
Odata selectate, dupa 2 secunde zonele se vor lumina treptat pe baza vitezei selectate.

NOTA: cand ventilatorul interior este oprit, nu se va afisa nimic.

④ butonul **ADJUST**:

1. **Reglarea temperaturii:** Apasati pe « ▲ » si « ▼ » pentru a regla temperatura intr-un interval de 16° C / 17° C ~ 30° C sau 20° C ~ 28° C.
2. **Reglarea temporizatorului:** Reglati timpul de pornire / oprire a temporizatorului in modul de setare a temporizatorului (0 ~ 24 ore).
3. **Selectarea functiei auxiliare:** Selectati functia auxiliara dorita prin butoanele « ▲ » si « ▼ ».
4. In timpul operatiunii de testare, apasati « ▲ » si « ▼ » se afiseaza temperatura T1, T2, T3 (unele unitati) si T4 (unele unitati), codurile de protectie sau de eroare. Functionarea defectuoasa a senzorului poate de asemenea, sa fie detectat.

⑤ **AUXILIARY FUNCTION (FUNC):** Utilizati acest buton pentru a selecta sau anula caracteristica auxiliara. Cand unitatea este pornita, apasati acest buton, apoi apasati ADJUST « ▲ » sau « ▼ » pentru a selecta caracteristica dorita. De fiecare data cand butonul este apasat, modul este deplasat in directia sagetii:

Cand apasati « ▲ »:



Cand apasati « ▼ »:

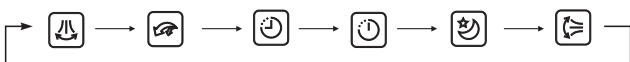

Odata ce caracteristica dorita este stabilita, apasati din nou butonul AUXILIARTY FUNCTION pentru a va inregistra.

Daca butonul AUXILIARY FUNCTION (FUNC), « ▲ » sau « ▼ » Nu este apasat timp de 10 secunde, sau celalalt buton este apasat sau se efectueaza orice operatiune de la distanta, setarea functiei auxiliare caracteristica este anulata.

Cand unitatea este oprita, pot fi selectate numai functiile TIMER ON si TIMER OFF.

NOTA: Daca caracteristica selectata nu este acceptata, modul este trecut automat la urmatoarea caracteristica in directia sagetii, asa cum arata mai sus.

⑥ butonul **Test Run**:

Acest buton este special conceput pentru tehnicienii de intretinere.

Apasati acest buton pentru a incepe functionarea de testare, apasati-l din nou pentru a opri operatia (pentru modelele B / C / D).



Apasati si mentineti apasate FAN si FUNC. timp de o secunda pentru a porni / opri rularea testului de functionare (pentru modelul A).

Operatiunea de testare va dura 30 de minute, indiferent de temperatura setata.

⑦ butonul **LOCK**:

Apasati butonul Lock pentru a activa functia de blocare, toate butoanele nu vor raspunde decat cu apasarea acestui buton

Apasati din nou butonul pentru a dezactiva blocarea (pentru modelul B / C / D).





Apasati  si  impreuna pentru a activa functia de blocare, toate butoanele nu vor raspunde decat cu apasarea acestor doua butoane din nou pentru a dezactiva blocarea (pentru modelul A).

In modul de blocare, daca apasati orice alt buton de pe panoul de afisare, simbolul de blocare va clipi 5 secunde la 1Hz. In modul Blocare, telecomanda este disponibila.

Controlul directiei fluxului de aer

Directia orizontala a fluxului de aer (AUTO)

Stanga / dreapta (flux de aer orizontal) poate fi reglat utilizand telecomanda sau controlul unitatii.

Apasati butonul „AUXILIARY FUNCTION” (FUNC.) De pe panoul de control al unitatii, apoi apasati butonul ADJUST «  » si «  » pentru a selecta «  », «  » sau «  » caracteristica si jaluzelele vor oscila la stanga si la dreapta.

Repetati procedurile de mai sus pentru a opri operatiunea.



Nu reglati niciodata jaluzelele verticale cu mana.

Directia verticala a fluxului de aer (MANUAL) (unele unitati)

Debitul de aer Sus / Jos (Vertical Airflow) poate fi reglat prin flapsuri orizontale. Mentineti marginea flapsului orizontal si deplasati-l in sus sau in jos pentru a seta directia dorita a fluxului de aer.

Directia verticala a fluxului de aer (AUTO) (unele unitati)

Sus / Jos (Vertical Airflow) poate fi reglat utilizand telecomanda sau unitatea de control.

Apasati butonul „AUXILIARY FUNCTION” (FUNC.) De pe panoul de control al unitatii, apasati butonul ADJUST «  » si «  » buton pentru a selecta «  » (unele modele) caracteristica si flapsurile orizontale vor oscila in sus si in jos. Repetati procedurile de mai sus pentru a opri operatiunea de oscilatie. Cand opriti unitatea, flapsurile orizontale se vor inchide automat pentru a preveni praful.



ATENTIE

Mutarea manuala a flapsurilor orizontale si verticale ale fluxului de aer ar putea deteriora aparatul de aer conditionat (pentru unitatile cu functie de asclare automata).

NOTA:

- Unghiul de pornire al flapsului orizontal nu trebuie sa fie prea mic, in caz contrar iesirea de aer ingusta va afecta eficienta racirii sau incalzirii.
- Nu setati unghiul de pornire al flapsurilor prea mic in timpul operatiunii de racire sau uscare. In caz contrar, poate aparea condens la suprafata flapsului orizontal si poate provoca picaturi de roua.
- In timpul operatiunii, daca flapsurile nu se pot roti normal, opriti aparatul si deconectati-l cateva minute, apoi conectati-l din nou si reporniti operatiunea.
- Fereastra orizontala poate vibra usor in timpul operatiunii. Asa este normal.

Ingrijirea si intretinerea

Curatarea interiorului

INAINTE DE CURATARE SAU INTRETINERE

OPRITI INTOTDEAUNA SISTEMUL DE CLIMATIZARE SI DECONECTATI SURSA DE ALIMENTARE INAINTE DE CURATARE SAU INTRETINERE.

ATENTIE

Utilizati doar o carpa moale si uscata pentru a sterge unitatea. Daca unitatea este deosebit de murdara, puteti utiliza o carpa inmuata in apa calda pentru a o sterge.

- **Nu** folositi substante chimice sau carpe tratate chimic pentru a curata unitatea.
- **Nu** folositi benzen, diluant de vopsea, pulbere de lustruit sau alti solventi pentru a curata unitatea. Ele pot provoca craparea sau deformarea suprafetei din plastic.
- **Nu** utilizati apa mai fierbinte de 40 ° C (104 ° F) pentru a curata panoul frontal.

Un aparat de aer conditionat infundat poate reduce eficienta de racire si poate fi, de asemenea, daunator pentru sanatatea dumneavoastra. Asigurati-va ca curatati filtrul o data la doua saptamani.

AVERTISMENT

Utilizati doar o carpa moale si uscata pentru a sterge unitatea. Daca unitatea este deosebit de murdara, puteti utiliza o carpa inmuata in apa calda pentru a o sterge.

NOTA: In gospodariile cu animale, va trebui sa stergeti periodic grilajul pentru a preveni blocarea fluxului de aer cu parul acestora.

Daca filtrul de aer se infunda, performanta va scadea si energia electrica va fi irosita.

ATENTIE

- Nu folositi apa pentru a curata interiorul unitatii. Acest lucru poate distruge izolatia si poate provoca socuri electrice.
- Nu expuneti filtrul la lumina directa a soarelui la uscare. Acest lucru poate mica filtrul.
- Orice intretinere si curatare a unitatii exterioare trebuie efectuate de un dealer autorizat sau de un service autorizat.
- Orice reparatii ale unitatii trebuie efectuate de un dealer autorizat sau de un furnizor de servicii autorizat.

AVERTIZARE

- Daca exista scurgeri ale agentului frigorific, opriti aparatul de aer conditionat si orice dispozitive de incalzire combustibile, ventilati camera si sunati imediat la distribuitorul dumneavoastra. Agentul frigorific este atat toxic, cat si inflamabil. **NU** folositi aparatul de aer conditionat pana nu se repara scurgerea.
- Cand aparatul de aer conditionat este instalat intr-o incapere mica, trebuie luate masuri pentru a preveni concentratia agentului frigorific de a depasi limita de siguranta in cazul scurgerii agentului frigorific. Agentul frigorific concentrat provoaca o amenintare severa pentru sanatate si siguranta.

Sistem de detectare a scurgerilor de agent frigorific (unele modele)

- In cazul unei scurgeri de agent frigorific, ecranul LCD va afisa „EC”.

Intretinere - Perioade lungi de neutilizare

Daca intentionati sa nu utilizati aparatul de aer conditionat pentru o perioada lunga de timp, faceti urmatoarele:

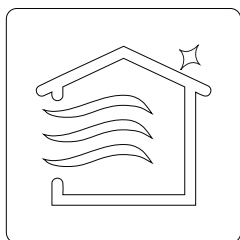

Activati functia FAN
pana cand unitatea
se usuca complet

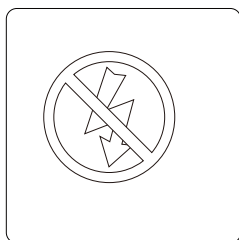

Opriti unitatea
si deconectati
alimentarea

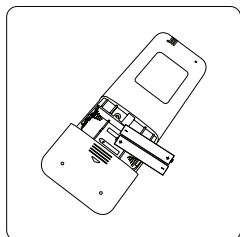

Scoateti bateriile din
telecomanda

Intretinere - Inspectie pre-sezon

Dupa perioade lungi de neutilizare sau inainte de perioade de utilizare frecventa, faceti urmatoarele:

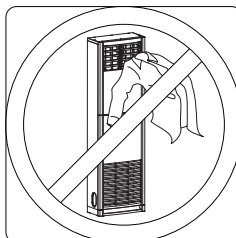

Asigurati-va ca nimic nu blocheaza toate intrarile si iesirile de aer

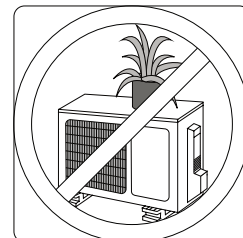

Verifica pentru
scurgeri

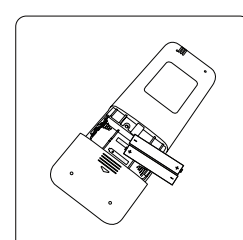

Inlocuiti bateriile

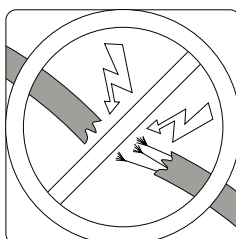

Verificati daca exista fire deteriorate

Depanare

ATENȚIE

Daca apare oricare dintre urmatoarele conditii, opriti imediat unitatea!

- Cablul de alimentare este deteriorat sau anormal de cald
- Simtiti un miros puternic
- Unitatea emite sunete puternice sau anormale
- Se aprinde o siguranta sau intrerupatorul se declanseaza frecvent
- Apa sau alte obiecte cad in sau din unitate

NU incercati sa remediat! CONTACTATI IMEDIAT UN FURNIZOR DE SERVICII AUTORIZAT!

Probleme comune

Urmatoarele probleme nu reprezinta o defectiune si, in majoritatea situatiilor, nu vor necesita reparatii.

| Problema | Cauze posibile |
|--|--|
| Unitatea nu porneste cand apasati butonul ON / OFF | Unitatea are o caracteristica de protectie de 3 minute care impiedica supraincarea unitatii. Unitatea nu poate fi repornita in decurs de 3 minute de la oprire. |
| Unitatea trece din modul COOL in modul FAN | Unitatea isi modifica setarea pentru a preveni formarea inghetului pe unitate. Odata ce temperatura creste, unitatea va incepe sa functioneze din nou. |
| | S-a atins temperatura setata, moment in care unitatea opreste compresorul. Unitatea va relua functionarea atunci cand temperatura fluctueaza din nou. |
| Unitatea interioara emite ceata alba Unitatea interioara emite ceata alba | In regiunile umede, o diferenta mare de temperatura intre aerul camerei si aerul conditionat poate provoca ceata alba |
| Atat unitatile interioare, cat si cele exterioare emit ceata alba | Cand unitatea reporneste in modul HEAT dupa dezghetare, se poate emite ceata alba din cauza umezelii generate de procesul de dezghetare. |
| Unitatea interioara produce zgomote | Se aude un sunet de scartait atunci cand sistemul este oprit sau in modul COOL. Zgomotul se aude si atunci cand pompa de scurgere (optionala) este in functiune. |
| | Un sunet de scartait poate aparea dupa ce rulati unitatea in modul HEAT din cauza expansiunii si contractiei pieselor din plastic ale unitatii. |
| Atat unitatea interioara, cat si cea exterioara fac zgomote | In timpul functionarii poate aparea un suierat. Acest lucru este normal si este cauzat de gazul frigorific care curge atat prin unitatile interioare, cat si prin cele exterioare. |
| | Se poate auzi un suierat atunci cand sistemul porneste, tocmai a incetat sa functioneze sau se decongeleaza. Acest zgomot este normal si este cauzat de agentul frigorific oprirea gazului sau schimbarea directiei. |

| Problema | Cauze posibile |
|---|--|
| Unitatea exterioara face zgomote | Unitatea va scoate sunete diferite in functie de modul sau actual de functionare. |
| Exista praf de la unitatea interioara sau exterioara | Unitatea poate acumula praf in perioade indelungate de neutilizare, care vor fi emise la pornirea aparatului. Acest lucru poate fi atenuat prin acoperirea unitatii pentru perioade lungi de inactivitate. |
| Unitatea emite un miros urat | Unitatea poate absorbi mirosurile din mediu (cum ar fi mobilierul, gatitul, tigarile etc.) care vor fi emise in timpul operatiunilor. |
| | Filtrele aparatului au devenit mucegaite si ar trebui curatate. |
| Ventilatorul unitatii exterioare nu functioneaza | In timpul functionarii, viteza ventilatorului este controlata pentru a optimiza functionarea produsului. |

NOTA: Daca problema persista, contactati un dealer local sau cel mai apropiat centru de service. Oferiti-le o descriere detaliata a defectiunii unitatii, precum si numarul de model.

Depanare

Cand apar probleme, va rugam sa verificati urmatoarele puncte inainte de a contacta o companie de reparatii.















| Problema | Cauze posibile | Solutie |
|------------------------------------|--|--|
| Performanta slaba de racire | Reglarea temperaturii poate fi mai mare decat camera ambientala temperatura | Reduceti setarea temperaturii |
| | Schimbatorul de caldura de pe unitatea interioara sau exterioara este murdar | Curatati schimbatorul de caldura afectat |
| | Filtrul de aer este murdar | Scoateti filtrul si curatati-l conform instructiunilor |
| | Intrarea sau iesirea de aer a oricarei unitati este blocata | Opriti unitatea, indepartati obstacolul si reporniti-l |
| | Usile si ferestrele sunt deschise | Face asigurati-va ca toate usile si ferestrele sunt inchise in timpul functionarii unitatii |
| | Caldura excesiva este generata de lumina soarelui | Inchideti ferestrele si perdelele in perioadele de caldura ridicata sau soare puternic |
| | Prea multe surse de caldura in camera (oameni, computere, electronice etc.) | Reduceti cantitatea de surse de caldura |
| | Agent frigorific scazut datorita scurgerii sau utilizarii pe termen lung | Verificati daca exista scurgeri, resigilati daca este necesar si completati agentul frigorific |

| Problema | Cauze posibile | Solutie |
|---|--|--|
| Unitatea nu functioneaza | Pana de curent | Asteptati ca energia electrica sa fie restabilita |
| | Alimentarea este oprita | Reveniti la alimentare |
| | Siguranta este arsa | Inlocuiti siguranta |
| | Bateriile de pe telecomanda sunt descarcate | Inlocuiti bateriile |
| | Protectia unitatii de 3 minute a fost activata | Asteptati trei minute dupa repornirea unitatii |
| | Temporizatorul este activat | Dezactivati temporizatorul |
| Unitatea porneste si se opreste frecvent | Exista prea mult sau prea putin agent frigorific in sistem | Verificati scurgerile si reincarcati sistemul cu agent frigorific. |
| | Gaz sau umezeala au patruns in sistem. | Evacuati si reincarcati sistemul cu agent frigorific |
| | Circuitul sistemului este blocat | Determinati ce circuit este blocat si inlocuiti piesa care nu functioneaza |
| | Compresorul este rupt | Inlocuiti compresorul |
| | Tensiunea este prea mare sau prea mica | Instalati un manostat pentru a regla voltajul |
| Performanta slaba de incalzire | Temperatura exterioara este extrem de scazuta | Utilizati un dispozitiv auxiliar de incalzire |
| | Aer rece intra prin usi si ferestre | Asigurati-va ca toate usile si ferestrele sunt inchise in timpul utilizarii |
| | Agent frigorific scazut datorita scurgerii sau utilizarii pe termen lung | Verificati daca exista scurgeri, resigilati daca este necesar si completati agentul frigorific |
| Lampile indicatoare continua sa clipeasca | | |
| Codul de eroare apare si incepe cu literele dupa cum urmeaza in fereastra • E (x), P (x), F (x) • EH (xx), EL (xx), EC (xx) • PH (xx), PL (xx), PC (xx) | Unitatea poate opri functionarea sau poate continua sa functioneze in siguranta. Daca lampile indicatoare continua sa clipeasca sau apar codurile de eroare, asteptati aproximativ 10 minute. Problema se poate rezolva singura. | |

NOTA: Daca problema dvs. persista dupa efectuarea verificarilor si diagnosticelor de mai sus, opriti unitatea imediat si contactati un centru de service autorizat.

Accesorii

Sistemul de aer conditionat vine cu urmatoarele accesorii. Utilizati toate piesele si accesoriile de instalare pentru a instala aparatul de aer conditionat. O instalare necorespunzatoare poate duce la scurgeri de apa, soc electric si incendiu sau poate cauza defectarea echipamentului. Articolele nu sunt incluse impreuna cu aparatul de aer conditionat.

| Nume | Cantitate | Forma | Nume | Forma | Forma |
|---|-----------|---|--|-------|---|
| Manual | 2 |  | Telecomanda | 1 |  |
| Articulatie de scurgere (unele modele) | 1 |  | Baterie | 2 |  |
| Sigiliu (unele modele) | 1 |  | Suport telecomanda (optional) | 1 |  |
| Furtun de scurgere (unele modele) | 1 |  | Surub de fixare pentru suportul telecomenzii (optional) | 2 |  |
| Grup (unele modele) | 2 |  | Saibe plate (unele modele) | 2 |  |
| Teaca izolata fonic / izolata (unele modele) | 2 |  | Cabluri de conectare (unele modele) | 1 | |
| Capacul mansonului bucei | 1 |  | Chit (unele modele) | 1 | |
| Plasa rezistenta la rozatoare | 1 | | Teava de agent frigorific (optional) | 1 | |
| Surub autofiletant A (unele modele) Folosit pentru fixarea clemii cablului de unitate interioara dupa conexiune prin cablu | 3 |  | Piulita de cupru (unele modele) Folosit pentru realizarea conductelor de legatura intre interior si unitati exterioare. | 2 |  |
| Accelerator (unele modele) | 1 | | | | |

| Nume | Forma | Cantitate |
|--|----------------|-------------------|
| Performanta slaba de racire | Partea lichida | Φ 6.35 (1/4 in) |
| | | Φ 9.52 (3 / 8in) |
| | | Φ 12,7 (1/2 inch) |
| | Partea cu Gaz | Φ 9.52 (3 / 8in) |
| | | Φ 12.7 (1/2 inch) |
| | | Φ 16 (5 / 8in) |
| | | Φ 19 (3/4 in) |
| | | Φ 22 (7 / 8in) |
| Piese pe care trebuie sa le achizitionati separat. Consultati distribuitorul cu privire la dimensiunea corecta a tevii unitatii achizitionate. | | |

Rezumatul instalarii – Unitatea Interioara

COMANDA DE INSTALARE

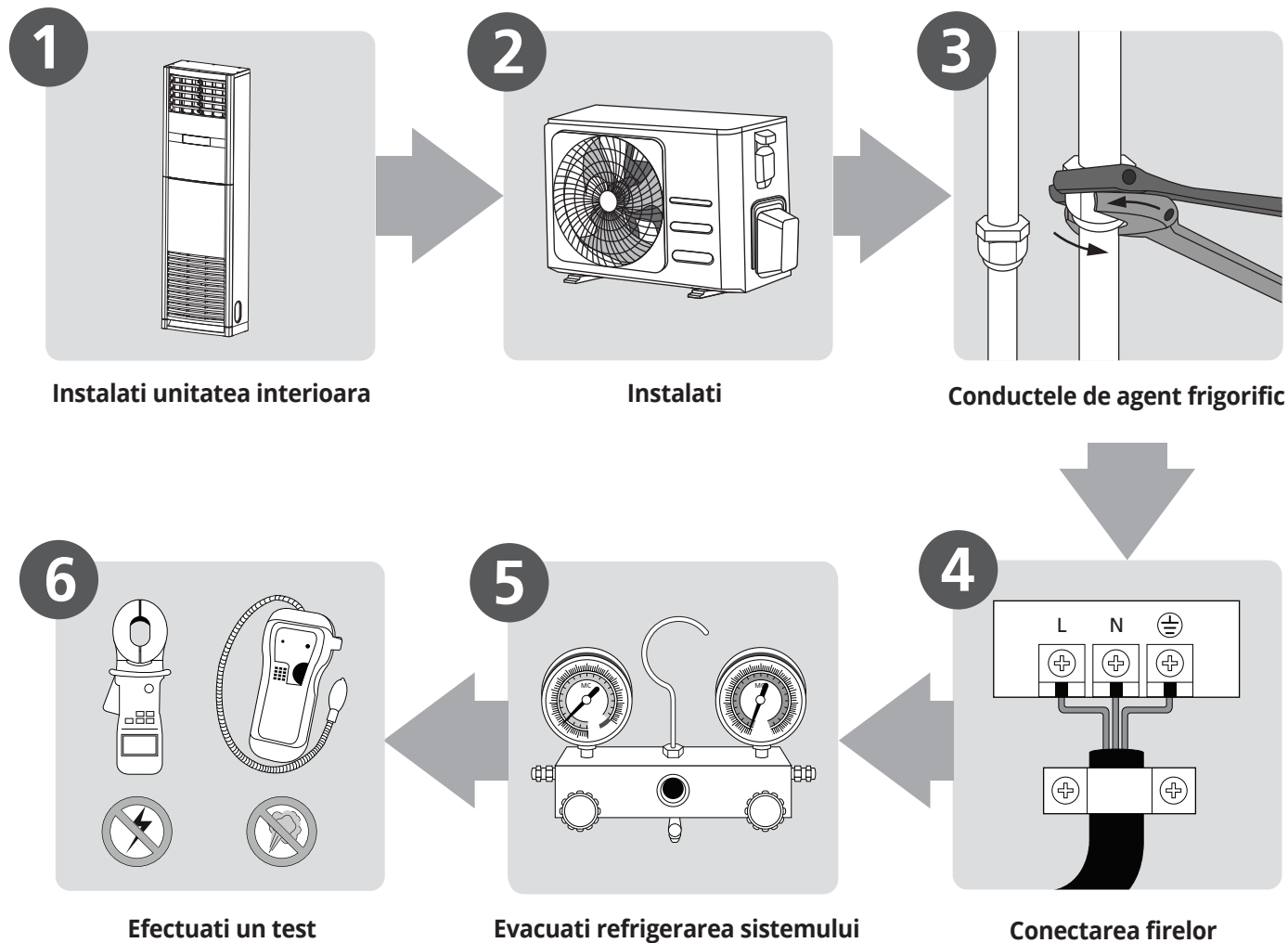

Partile unitatii

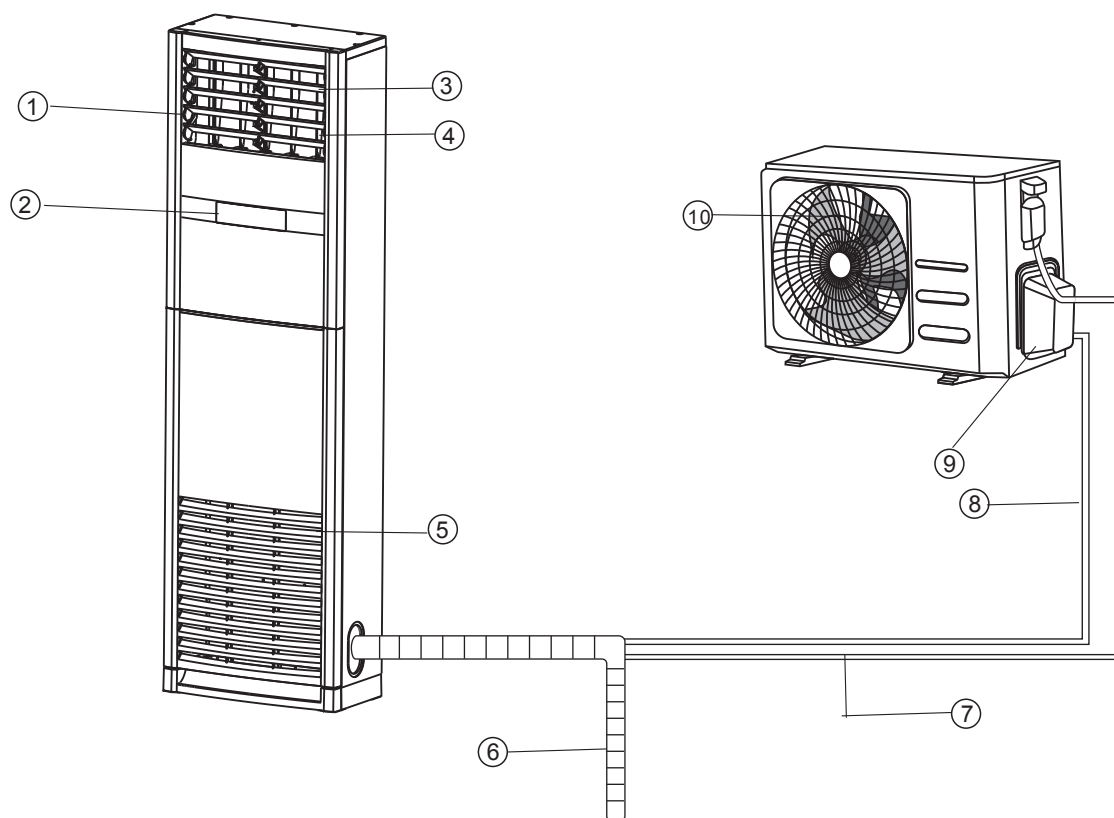

Unitatea interioara

- ① Lesire de aer
- ② Panou de operare
- ③ Flaps orizontal de control al fluxului de aer
- ④ Flaps vertical de control al debitului de aer
- ⑤ Admisie aer

Unitate exterioara

- ⑥ Conducta de scurgere, conducta de aerisire
- ⑦ Cablu de legatura
- ⑧ Conducta de conectare
- ⑨ Orificiul conductei de agent frigorific
- ⑩ Lesirea aerului

NOTA PRIVIND ILUSTRATIILE

Ilustratiile din acest manual sunt explicative. Forma reala a unitatii dvs. interioare poate fi usor diferita. Forma reala va prevala.

Instalarea unitatii interioare

Instructiuni de instalare - unitatea interioara

INAINTE DE INSTALARE

Inainte de a instala unitatea interioara, consultati eticheta de pe cutia produsului pentru a va asigura ca numarul modelului unitatii interioare se potriveste cu numarul modelului unitatii exterioare.

Pasul 1: Selectati locatia de instalare

Inainte de a instala unitatea interioara, trebuie sa alegeti o locatie adecvata. Urmatoarele sunt standarde care va vor ajuta sa alegeti locatie adecvata pentru unitate.

Locatiile de instalare corespunzatoare indeplinesc urmatoarele standarde:

- Circulatie buna a aerului
- Drenaj convenabil
- Zgomotul aparatului nu va deranja oamenii
- Ferm si solid - locatie nu va vibra
- Suficient de puternic pentru a sustine greutatea unitatii
- O locatie la cel putin un metru de toate celelalte dispozitive electrice (de exemplu, TV, radio, computer)

NU instalati unitatea in urmatoarele locatii:

- Langa orice sursa de caldura, abur sau gaz combustibil
- In apropierea obiectelor inflamabile precum perdele sau imbracaminte
- Langa orice obstacol care ar putea bloca circuitul aerului
- Langa usa
- Intr-o locatie supusa razelor solare directe

NOTA DESPRE GAURA DIN PERETE:

Daca nu exista conducte fixe de agent frigorific: In timp ce alegeti o locatie, retineti ca ar trebui sa lasati un spatiu suficient pentru o gaura de perete (consultati Gaura de perete pentru pasul conductei conective) pentru cablul de semnal si conductele de agent frigorific care conecteaza unitatile interioare si exterioare. Pozitia implicita pentru toate conductele este partea dreapta a unitatii interioare (in timp ce este orientata spre unitate). Cu toate acestea, unitatea poate gazdui conducte atat la stanga cat si la dreapta.

Consultati urmatoarea diagrama pentru a va asigura distanta corecta de perete si tavan:

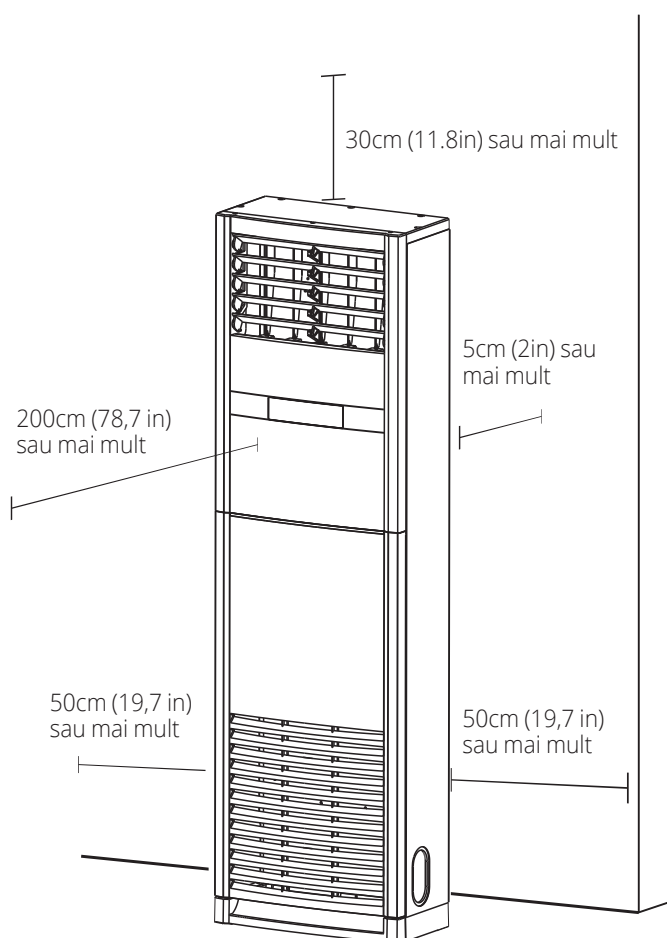

Pasul 2: Desfaceti panoul de comanda si desprindeti filtrul

1. Deschideti ambalajul si scoateti unitatea interioara. Scoateti banda de protectie si orice alte componente.
2. Va rugam sa scoateti panoul frontal inferior inainte de a conecta conductele / firele. Trageti in jos cele doua butoane de pe grilaj, scoateti cele doua suruburi, apoi grilajul de admisie a aerului se elibereaza.

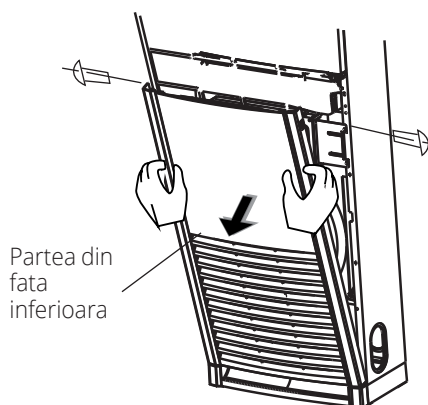

3. Scoateti toate accesoriile plasate in interiorul cavitatii inferioare a unitatii interioare.
4. Verificati daca toate accesoriile corespund celor gasite in „Diagrame si accesorii de instalare” asa cum arata in pagina anterioara.

Pasul 3. Scoateti elementele de fixare de pe rola (se gasesc numai la modelele selectate)

1. Verificati daca rola de pe interiorul unitatii are elemente de fixare care o tin in pozitie si rupeti autocolantul de notificare.
2. Scoateti elementele de fixare din rola conform indicatiilor de pe autocolant.

Pasul 4. Fixarea unitatii interioare (pentru a preveni caderea)

1. Masurati pozitia gaurilor pentru instalare.
2. Introduceti suruburile M8 in unitate cat timp este pe podea (cantitatea de suruburi utilizate depinde de numarul de gauri de pe sasiul unitatii).
3. Ridicati unitatea interioara astfel incat orificiile de instalare sa acopere suruburile, apoi fixati piulitele pe suruburi si strangeti-le

! ATENTIE

Daca este nevoie de suport suplimentar pentru a preveni caderea unitatii, se poate instala o pana de protectie. Procedura de instalare pentru aceasta pana este dupa cum urmeaza:

- Scoateti panoul de protectie si masurati dimensiunea corecta.
- Folositi suruburile autofiletante pentru a fixa panoul de protectie de capacul superior al unitatii interioare.
- Fixati celalalt capat al penei strans de perete folosind suruburile autofiletante.

Pasul 5. Instalarea plasei rezistente la rozatoare

1. Indepartati plasa metalica rezistenta la rozatoare din conductele gasite pe unitate, apasand usor pe ea.
2. Utilizati un cutit pentru a taia o gaura mica urmand marcajele pe placa rezistenta la sobolani.
3. Introduceti placa rezistenta la sobolani in unitate si tineti-o bine.

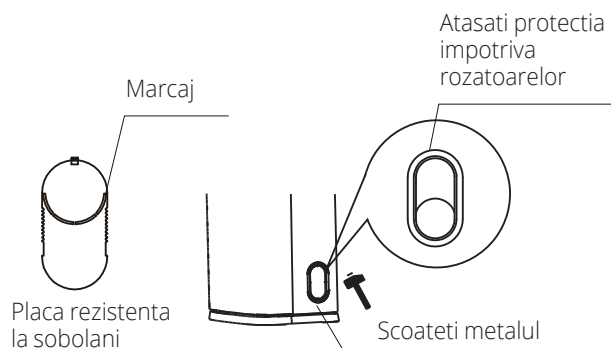

Pasul 6. Conducte si legare

1. Asezati conducta de conectare la sol. Asezati furtunul de scurgere, conducta de agent frigorific si toate cablurile electrice (asigurandu-va ca ambele capete sunt aranjate corect) langa conducte.
2. Folosind furtunul de scurgere ca reper, masurati si reglati lungimea cablajului de joasa tensiune, a cablajului de inalta tensiune, a oricarui alt cablaj electric si a conductei de agent frigorific. Folositi legaturi de cablu pentru a le fixa initial in pozitie.

3. Aranjati conductele astfel incat furtunul de scurgere sa fie pe partea inferioara, conductele de conectare sa fie in mijloc si cablajul electric sa fie deasupra.
4. Utilizati banda adeziva de vinil pentru a incepe legarea tevilor. Incepeti sa legati banda de la capatul inferior al furtunului de scurgere si asigurati-va ca conectorii sunt fixati strans. Pozitiile tevii / gaurilor de sarma pe ambele parti

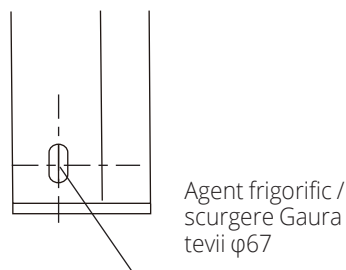

Pozitia tevii / gaurii firului pe partea de jos

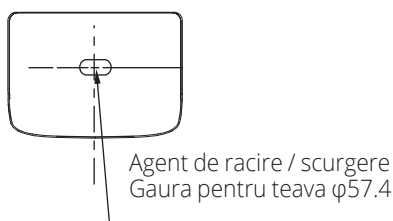

Pozitia tevii / gaurii firului pe partea din spate

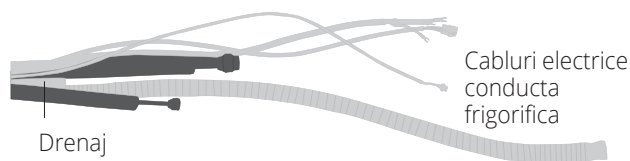

NOTA

- Doar modelele cu functie de ventilatie contin conducte de ventilatie.
- Cantitatea si tipul de cabluri electrice utilizate pot varia in functie de model.
- Capetele conductelor de ventilatie si cablurile electrice sunt diferite, va rugam sa verificati cu atentie inainte de a incepe legarea.

Pasul 7: Aplicarea chitului de etansare si instalarea capacului orificiului de perete

1. Ordonati conductele deja legate.
2. Aplicati uniform chitul de etansare la golurile dintre conducte si perete, apoi apasati ferm chitul.
3. Trageti capacul orificiului de perete pentru a-l deschide. Dupa fixarea stransa la conducte, impingeti-o in gaura din perete pentru a o fixa in siguranta pe perete si finalizati instalarea.

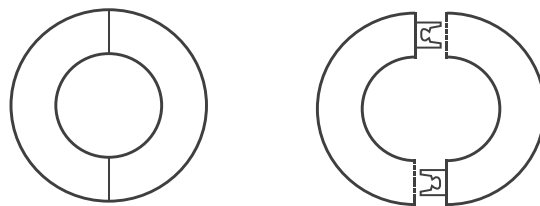

Pasul 8: gauriti peretele pentru conectarea tevilor

1. Determinati locatia gaurii de perete pe baza locatiei unitatii exterioare.
2. Folosind un burghiu de 65 mm (2,5"), faceti o gaura in perete. Asigurati-va ca gaura este la un unghi usor descendent, astfel incat capatul exterior al gaurii sa fie mai mic decat capatul interior cu aproximativ 1 cm (0,4"). Acest lucru va asigura o drenare adecvata a apei. Asezati manseta de protectie in perete in gaura. Acest lucru protejeaza marginile gaurii si va ajuta sa sigilati finalizarea procesului de instalare.

⚠ ATENTIE

Cablajul electric, furtunul de scurgere si conducta de agent frigorific trebuie sa iasa din legatura intr-un loc adecvat. Toate legaturile trebuie sa fie conectate reciproc, aplicate uniform si estetic.

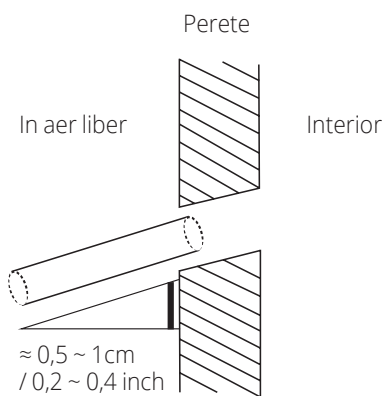

3. Asezati manseta de protectie in perete in gaura. Acest lucru protejeaza marginile gaurii si va ajuta sa sigilati finalizarea procesului de instalare.

! ATENTIE

Cand gauriti orificiul peretelui, asigurati-va ca evitati firele, instalatiile sanitare si alte elemente sensibile.

Pasul 9: Conectati furtunul de scurgere

Conducta de scurgere este utilizata pentru a scurge apa departe de unitate. Instalarea necorespunzatoare poate cauza deteriorarea unitatii si a bunurilor.

! ATENTIE

- Izolati toate conductele pentru a preveni condensul, care ar putea duce la deteriorarea apei.
- Daca conducta de scurgere este indoita sau instalata incorect, apa se poate scurge si poate provoca o defectiune a comutatorului de nivel al apei.
- In modul HEAT, unitatea exterioara va descarca apa. Asigurati-va ca furtunul de scurgere este plasat intr-o zona adecvata pentru a evita deteriorarea si alunecarea apei din cauza apei de scurgere ingheta.

NOTA PRIVIND CUMPARAREA TEVELOR

Aceasta instalatie necesita un tub din polietilena (diametru exterior = 3,7-3,9cm, diametru interior = 3,2cm), care poate fi obtinut de la magazinul dvs. local sau de la dealerul dvs.

Instalarea tubului de scurgere in interior

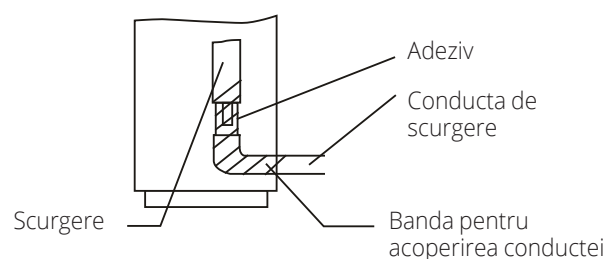

1. Asigurati-va ca conducta de scurgere este conectata la partea exterioara in jos.
2. Teava de plastic dura din clorura de polivinil (PVC) (diametru exterior 26 mm) vanduta pe piata este potrivita pentru conducta moale de scurgere atasata.
3. Va rugam sa conectati conducta de scurgere moale cu conducta de scurgere, apoi fixati-o cu banda; daca trebuie sa conectati conducta de scurgere in interior, pentru a evita condensarea cauzata de admisia de aer, trebuie sa acoperiti conducta cu material termoizolant (polietilena cu greutate specifica de 0,03, cel putin 9 mm grosime) si utilizati banda de lipire pentru a o fixa.
4. Dupa ce conducta de scurgere a fost conectata, va rugam sa verificati daca apa se scurge eficient din conducta si nu are scurgeri.
5. Agent frigorific: Teava si conducta de scurgere ar trebui sa fie izolate termic pentru a evita condensarea si scaderea apei.
6. Treceti furtunul de scurgere prin orificiul peretelui. Asigurati-va ca apa se scurge intr-un loc sigur, unde nu va provoca daune cauzate de apa sau pericole de alunecare.

NOTA

Lesirea tevii de scurgere trebuie sa fie la cel putin 5 cm (1,9") deasupra solului. Daca atinge solul, unitatea se poate bloca si functiona defectuos. Daca descarcati apa direct intr-o canalizare, asigurati-va ca canalul de scurgere are o conducta U sau S pentru a capta mirosurile ce ar putea reveni in locuinta.

Instalarea unitatii exterioare

Instalati unitatea respectand codurile si reglementarile locale, pot exista diferente usoare intre diferite regiuni.

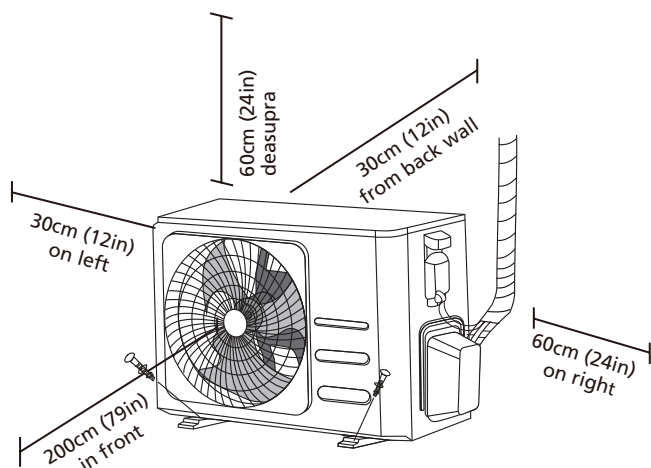

Instructiuni de instalare - in aer liber

Pasul 1: Selectati locatia de instalare

Inainte de a instala unitatea exterioara, trebuie sa alegeti o locatie adecvata. Urmatoarele sunt standarde care va vor ajuta sa alegeti o locatie adecvata pentru unitate.

Locatiile de instalare corespunzatoare indeplinesc urmatoarele standarde:

- ☑ Indeplineste toate cerintele spatiale prezentate in Cerintele de spatiu de instalare de mai sus.
- ☑ Circulatie si aerisire bune
- ☑ Ferm si solid - locatia poate sustine unitatea si nu va vibra
- ☑ Zgomotul aparatului nu ii va deranja pe ceilalti
- ☑ Protejat de perioade prelungite de lumina directa a soarelui sau de ploaie
- ☑ Acolo unde se anticipeaza ninsoare, ridicati unitatea deasupra placii de baza pentru a preveni acumularea de gheata si deteriorarea bobinei. Montati unitatea suficient de sus pentru a fi peste nivelul mediu acumulat de zapada. Inaltimea minima trebuie sa fie de 18 inci.

NU instalati unitatea in urmatoarele locatii:

- ⊗ In apropierea unui obstacol care va bloca intrarile si iesirile de aer
- ⊗ Aproape de strada, zone aglomerate sau unde zgomotul aparatului ii va deranja pe ceilalti
- ⊗ Langa animale sau plante care vor fi afectate de evacuarea aerului cald
- ⊗ Langa orice sursa de gaz combustibil
- ⊗ Intr-o locatie care este expusa la mari cantitati de praf
- ⊗ Intr-o locatie expusa unei cantitati excesive de aer sarat

CONSIDERATII SPECIALE PENTRU VREME EXTREMA

Daca unitatea este expusa la vant puternic:

Instalati unitatea astfel incat ventilatorul de evacuare a aerului sa fie la un unghi de 90° fata de directia vantului. Daca este necesar, construiti o bariera in fata unitatii pentru a o proteja de vanturile extrem de grele. Vezi figurile de mai jos.

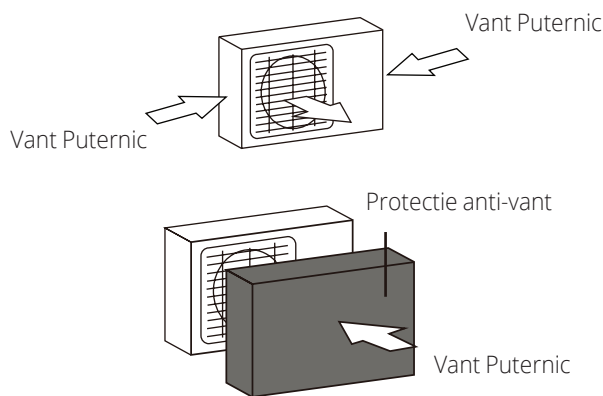

Daca unitatea este expusa frecvent la ploi abundente sau zapada:

Construiti un adapost deasupra unitatii pentru a o proteja de ploaie sau zapada. Aveti grija sa nu impiedicati fluxul de aer in jurul unitatii.

Daca unitatea este expusa frecvent la aer sarat (litoral):

Utilizati unitatea exterioara care este special conceput pentru a rezista la coroziune.

Pasul 2: Instalati imbinarea de scurgere (numai pompa de caldura)

Înainte de a înșuruba unitatea exterioară în poziție, trebuie să instalați imbinarea de scurgere în partea de jos a unității.

Retineți că există două tipuri diferite de imbinări de scurgere în funcție de tipul unității exterioare.

Dacă imbinarea de scurgere vine cu o garnitură de cauciuc (vezi Fig. A), sau următoarele instrucțiuni:

1. Montați garnitura de cauciuc pe capătul imbinării de scurgere care se va conecta la unitatea exterioară.
2. Introduceți imbinarea de scurgere în orificiul din baza tavii unității.
3. Rotiți imbinarea de scurgere la 90° până când se fixează în poziție cu fața spre partea din față a unității.
4. Conectați o extensie a furtunului de scurgere (nu este inclusă) la imbinarea de scurgere pentru a redirecționa apa din unitate în timpul încălzirii.

Dacă imbinarea de scurgere nu vine cu cauciuc (vezi Fig. B), procedați în felul următor:

1. Introduceți imbinarea de scurgere în orificiul din tava de bază a unității și imbinarea de scurgere va face clic.
2. Conectați o extensie a furtunului de scurgere (nu este inclusă) la imbinarea de scurgere pentru a redirecționa apa din unitate în timpul încălzirii.

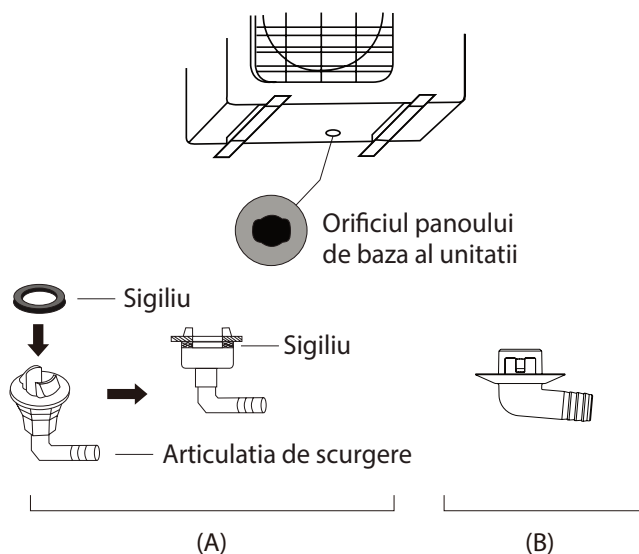

! IN CLIMATE RECI

În climate reci, asigurați-vă că furtunul de scurgere este cât mai vertical posibil pentru a asigura scurgerea rapidă a apei. Dacă apa se scurge prea încet, aceasta poate îngheța furtunul și poate inunda unitatea.

Pasul 3: Ancorati unitatea exterioara

Dimensiunile de montare variază în funcție de diferitele unități exterioare.

Diametrul capului șurubului de fixare trebuie să fie mai mare de 12 mm.

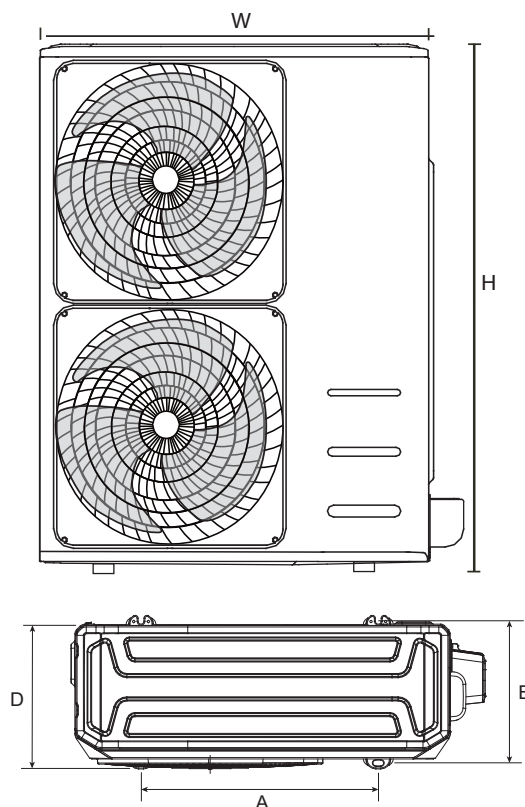

| Unitate exterioara (mm) | | | Montare (mm) | |
|-------------------------|------|-----|--------------|-----|
| L | I | D | A | B |
| 952 | 1333 | 415 | 634 | 404 |
| 900 | 1170 | 350 | 590 | 378 |

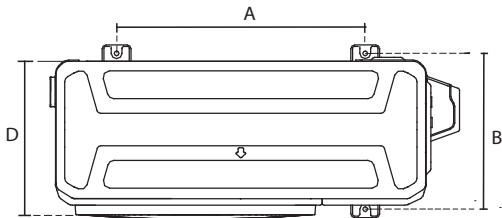
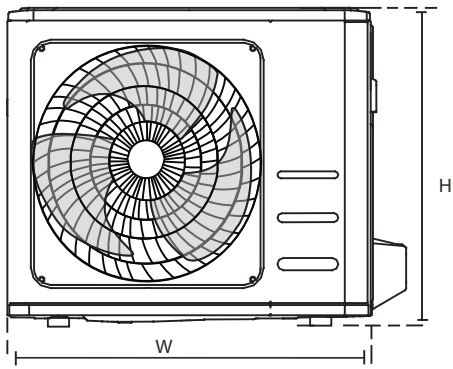

Randuri de instalare in serie
Relatiile dintre H, A si L sunt urmatoarele

| | L | A |
|-------|----------------------|----------------------------|
| L ≤ H | $L \leq 1/2H$ | 25 cm / 9,8 "sau mai mult |
| | $1/2H < L \leq H$ | 30 cm / 11,8 "sau mai mult |
| L > H | Nu poate fi instalat | |

| Unitate exterioara (mm) | | | Montare (mm) | |
|-------------------------|------|-----|--------------|-----|
| L | I | D | A | B |
| 681 | 434 | 285 | 460 | 292 |
| 700 | 550 | 275 | 450 | 260 |
| 770 | 555 | 300 | 487 | 298 |
| 800 | 554 | 333 | 514 | 340 |
| 807 | 555 | 328 | 514 | 340 |
| 845 | 702 | 363 | 540 | 350 |
| 946 | 810 | 420 | 673 | 403 |
| 958 | 1333 | 417 | 634 | 404 |

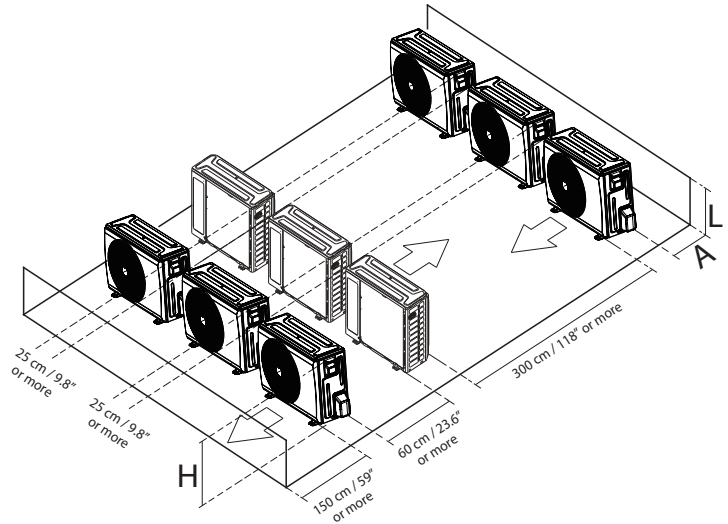

Conectarea tevilor de agent frigorific

La conectarea tevilor de agent frigorific, nu lasati sa intre in unitate substante sau gaze, altele decat agentul frigorific specificat. Prezenta altor gaze sau substante va reduce capacitatea unitatii si poate provoca o presiune anormal de mare in ciclul de refrigerare. Acest lucru poate provoca explozii si raniri.

Nota privind lungimea tevi

Asigurati-va ca lungimea conductei de agent frigorific, numarul de indoiri si inaltimea de cadere dintre unitatile interioare si exterioare indeplinesc cerintele prezentate in urmatorul tabel:

Lungimea maxima si inaltimea de cadere bazate pe modele. (Unitate: m / ft.)

| Tipul modelului | Capacitate (BTU / h) | Lungimea conductei | Inaltimea maxima de cadere |
|--|----------------------|--------------------|----------------------------|
| America de Nord, Australia si conversia de frecventa europeana Split Tip | <15K | 25/82 | 10/32.8 |
| | ≥15K - <24K | 30/98.4 | 20/65.6 |
| | ≥24K - <36K | 50/164 | 25/82 |
| | ≥36K - ≤60K | 75/246 | 30/98.4 |
| Alt tip divizat | 12K | 15/49 | 8/26 |
| | 18K-24K | 25/82 | 15/49 |
| | 30K-36K | 30/98.4 | 20/65.6 |
| | 42K-60K | 50/164 | 30/98.4 |

Curburi: nu mai mult de 5 locuri. Este necesara o conducta minima de 3 metri pentru a minimiza vibratiile si zgomotul excesiv.

PRUDENTA

Daca uleiul curge inapoi in compresorul unitatii exterioare, acest lucru poate provoca comprimarea lichidului sau deteriorarea returului uleiului. Capcanele de petrol din conductele de gaz in crestere pot preveni.

O capcana de ulei ar trebui instalata la fiecare 6m (20ft) de montare verticala a liniei de aspiratie (Unit 36000Btu / h unitate).

O capcana de ulei trebuie instalata la fiecare 10 m (32,8 ft) de ascensor vertical al liniei de aspiratie (unitate ≥36000Btu / h).

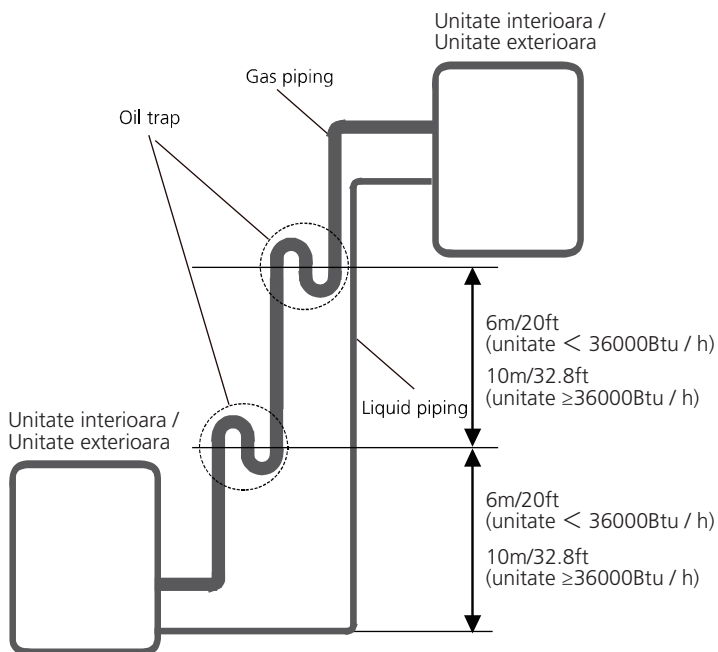

Instructiuni de conectare a tevelor de agent frigorific

Pasul 1: Taiati teville

Cand pregatiti teville de agent frigorific, aveti grija deosebita sa le taiati si sa le aprindeti corespunzator. Acest lucru va asigura o operare eficienta si va reduce la minimum necesitatea intretinerii viitoare.

1. Masura distanta dintre unitatile interioare si exterioare.
2. Folosind un taietor de teava, taiati teava putin mai mult decat distanta masurata.
3. Asigurati-va ca teava este taiata la unghi de 90°

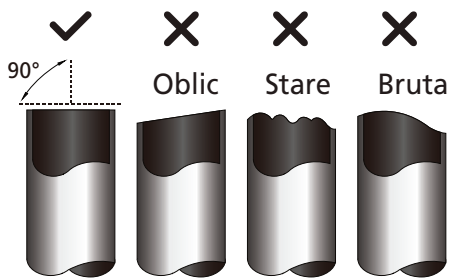

NU DEFORMATI TUBUL IN TIMPUL TAIERII

Aveti grija sa nu deteriorati, sau sa deformati conducta in timpul taierii. Acest lucru va reduce drastic eficienta incalzirii unitatii.

Pasul 2: indepartati bavurile

Bavurile pot afecta etansarea etansa a conexiunii conductelor de agent frigorific. Trebuie sa fie complet indepartate.

1. Tineti conducta intr-un unghi descendent pentru a preveni caderea bavurilor in conducta.
2. Folosind un alezor sau un instrument de debavurare, indepartati toate bavurile din sectiunea taiata a tevii.

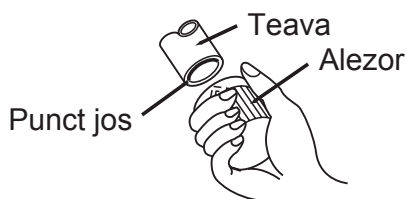

Pasul 3: Piulite

Evacuarea corespunzatoare este esentiala pentru a obtine etanseitatea.

1. Dupa indepartarea bavurilor din teava taiata, sigilati capetele cu banda din PVC pentru a preveni patrunderea materialelor straine in teava.
2. Inveliti conducta cu material izolant.
3. Asezati piulite la ambele capete ale tevii. Asigurati-va ca sunt orientate in directia corecta, pentru ca nu le puteti pune sau schimba directia dupa ce a ars.

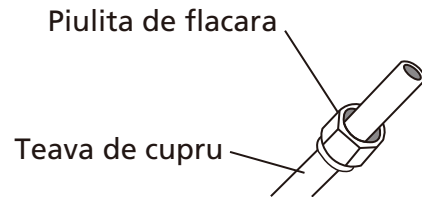

4. Indepartati banda din PVC de la capetele tevii atunci cand sunteti gata sa efectuati opera de evazare.
5. Clema se formeaza la capatul tevii. Capatul tevii trebuie sa se extinda dincolo de forma de flacara.

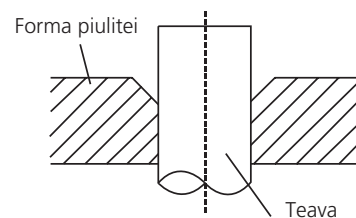

6. Asezati instrumentul de evazare pe formular.
7. Rotiti manerul uneltei de evazare in sensul acelor de ceasornic pana cand teava este complet evazata. Evacuati conducta in conformitate cu dimensiunile prezentate in tabel.
8. Indepartati instrumentul de evazare si forma de evazare, apoi inspectati capatul tevii pentru fisuri si chiar evazare.

EXTENSII DUPA FORMA PIULITEI

| Manometru pentru tevi | Tightening torque | Dimensiune piulita (A) (unitate: mm/inch) | | Forma flacara |
|-----------------------|-------------------------------|---|-----------|---------------|
| | | Min. | Max. | |
| Ø 6.35 | 18-20 N.m (183-204 kgf.cm) | 8.4/0.33 | 8.7/0.34 | |
| Ø 9.52 | 25-26 N.m (255-265 kgf.cm) | 13.2/0.52 | 13.5/0.53 | |
| Ø 12.7 | 35-36 N.m (357-367 kgf.cm) | 16.2/0.64 | 16.5/0.65 | |
| Ø 16 | 45-47 N.m (459-480 kgf.cm) | 19.2/0.76 | 19.7/0.78 | |
| Ø 19 | 65-67 N.m (663-683 kgf.cm) | 23.2/0.91 | 23.7/0.93 | |
| Ø 22 | 75-85 N.m (765-867 kgf.cm) | 26.4/1.04 | 26.9/1.06 | |

Pasul 4: Conectati conductele

Conectati mai intai conductele de cupru la unitatea interioara, apoi conectati-le la unitatea exterioara. Mai intai ar trebui sa conectati conducta de joasa presiune, apoi conducta de inalta presiune.

1. Cand conectati piulitele, aplicati un strat subtire de ulei de refrigerare la capetele evazate ale conductelor.
2. Aliniati centrul celor doua conducte pe care le veti conecta.

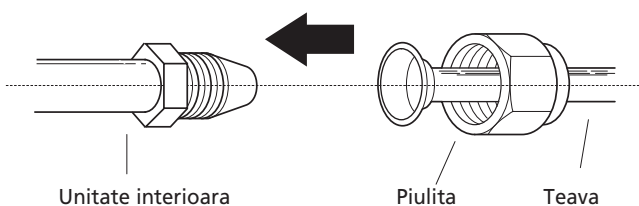

3. Strangeti piulita cu flacara cat mai strans posibil.
4. Folosind o cheie, apucati piulita de unitate.
5. In timp ce strangeti ferm piulita, utilizati o cheie dinamometrica pentru a strange piulita conform valorilor cuplului din tabel.

NOTA

Utilizati atat o cheie dinamometrica, cat si o cheie dinamometrica atunci cand conectati sau deconectati conductele de la/la unitate

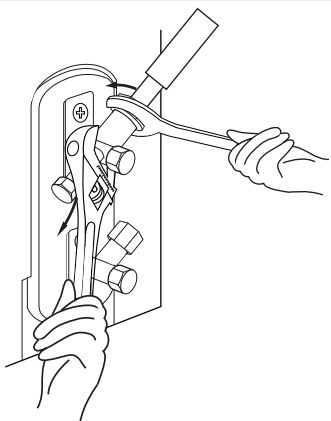

⚠ ATENTIE

- Asigurati-va ca infasurati izolatia in jurul conductelor. Contactul direct cu conductele goale poate duce la arsuri sau degeraturi.
- Asigurati-va ca conducta este conectata corect. Strangerea excesiva poate deteriora gura clopotului, iar strangerea excesiva poate duce la scurgeri.

NOTE PRIVIND RAZA MINIMA DE CURBARE

Indoiti cu atentie tubulatura in mijloc conform schemei de mai jos. NU indoiti tubulatura mai mult de 90° sau mai mult de 3 ori.

Indoiti teava cu degetul mare

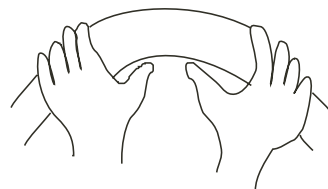

raza minima 10cm (3,9")

6. Dupa conectarea conductelor de cupru la unitatea interioara, infasurati cablul de alimentare, cablul de semnal si conductele impreuna cu banda izolanta.

NOTA

NU impletiti cablurile cu alte fire. In timp ce grupati aceste articole, nu impletiti si nu traversati cablul de semnal cu niciun alt cablaj.

7. Infiletati aceasta conducta prin perete si conectati-o la unitatea exterioara.
8. Izolati toate conductele, inclusiv supapele unitatii exterioare.
9. Deschideti supapele de oprire ale unitatii exterioare pentru a incepe fluxul agentului frigorific intre unitatea interioara si cea exterioara.

⚠ ATENTIE

Verificati pentru a va asigura ca nu exista scurgeri de agent frigorific dupa finalizarea lucrarilor de instalare. Daca exista o scurgere de agent frigorific, ventilati imediat zona si evacuați sistemul (consultati sectiunea Evacuarea aerului din acest manual).

Instalarea unitatii exterioare



AINTE DE A REALIZA ORICE LUCRARE ELECTRICA, CITITI ACESTE REGULI

1. Toate cablurile trebuie sa fie conforme cu reglementarile electrice locale si nationale si trebuie instalate de catre un electrician autorizat.
2. Toate conexiunile electrice trebuie realizate conform schemei de conexiune electrica situata pe panourile unitatilor interioare si exterioare.
3. Daca exista o problema grava de siguranta cu sursa de alimentare, opriti imediat lucrul. Explicati motivele dvs. clientului si refuzati sa instalati unitatea pana cand problema de siguranta nu este rezolvata in mod corespunzator.
4. Tensiunea de alimentare trebuie sa fie cuprinsa intre 90-110% din tensiunea nominala. Alimentarea insuficienta poate provoca defectiuni, socuri electrice sau foc.
5. Daca conectati alimentarea la cablurile fixe, instalati un protector de supratensiune si un intrerupator principal cu o capacitate de 1,5 ori curentul maxim al unitatii.
6. Daca conectati alimentarea la cablajul fix, trebuie sa fie incorporat un intrerupator sau intrerupator care deconecteaza toti polii si are o separare de contact de cel putin 1 / 8 in (3mm) din cablajul fix. Tehnicianul calificat trebuie sa utilizeze un intrerupator de circuit aprobat sau intrerupator.
7. Nu conectati unitatea la o priza de circuit ramificata individuala. Nu conectati alt aparat la priza respectiva.
8. Asigurati-va ca ati impamantat corect aerul conditionat.

9. Fiecare fir trebuie sa fie conectat ferm. Cablurile slabite pot cauza supraincalzirea terminalului, ceea ce poate duce la defectiuni ale produsului si la incendiu. Nu lasati firele sa se atinga sau sa se sprijine pe tuburile de agent frigorific, compresorul sau orice piese in miscare din unitate.
10. Daca unitatea are un incalzitor electric auxiliar, trebuie instalata la cel putin 1 metru distanta de orice material combustibil.
11. Pentru a evita un soc electric, nu atingeti niciodata componentele electrice la scurt timp dupa alimentarea cu energie electrica.
12. Dupa oprirea alimentarii, asteptati intotdeauna 10 minute sau mai mult, inainte de a atinge componentele electrice.
13. Asigurati-va ca nu traversati cablurile electrice cu cablurile de semnal. Acest lucru poate provoca distorsiuni si interferente.
14. Unitatea trebuie conectata la priza principala. In mod normal, sursa de alimentare trebuie sa aiba o impedanta de 32 ohmi.
15. Niciun alt echipament nu trebuie conectat la acelasi circuit de alimentare.
16. Conectati firele exterioare inainte de a conecta firele interioare.

AVERTIZARE

INAINTE DE A REALIZA ORICE LUCRU ELECTRIC SAU DE CABLARE, OPRITI ALIMENTAREA SISTEMULUI

NOTA LA COMUTATORUL DE AER

Cand curentul maxim al aparatului de aer conditionat este mai mare de 16A, trebuie utilizat un comutator de aer sau un comutator de protectie impotriva scurgerilor cu dispozitiv de protectie (achizitionat separat).

Cand curentul maxim al aparatului de aer conditionat este mai mic de 16A, cablul de alimentare al aparatului de aer conditionat trebuie sa fie echipat cu mufa (achizitionat separat).

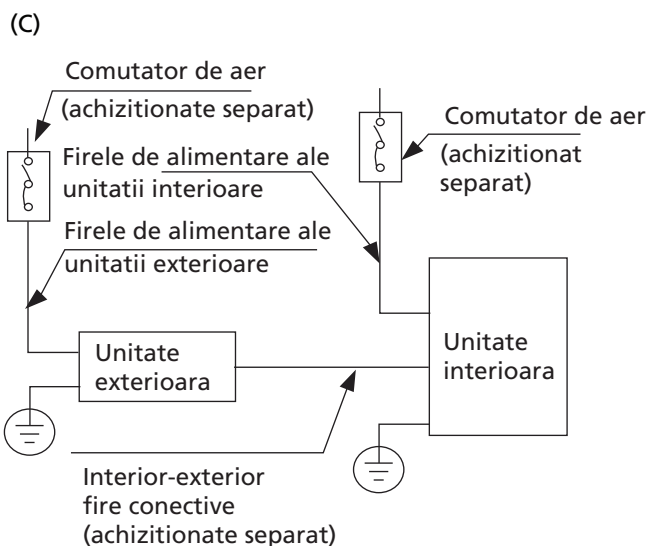
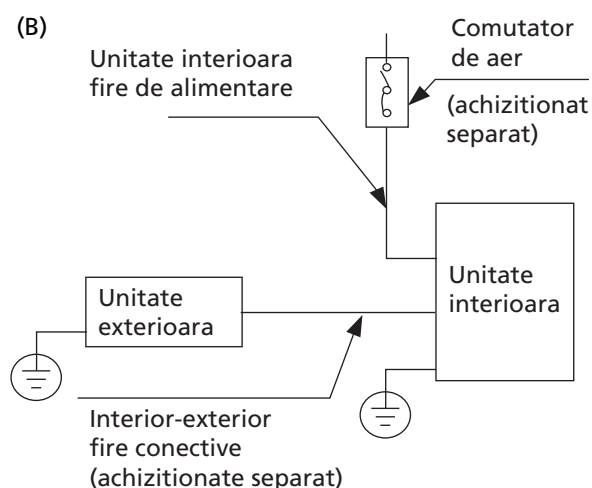
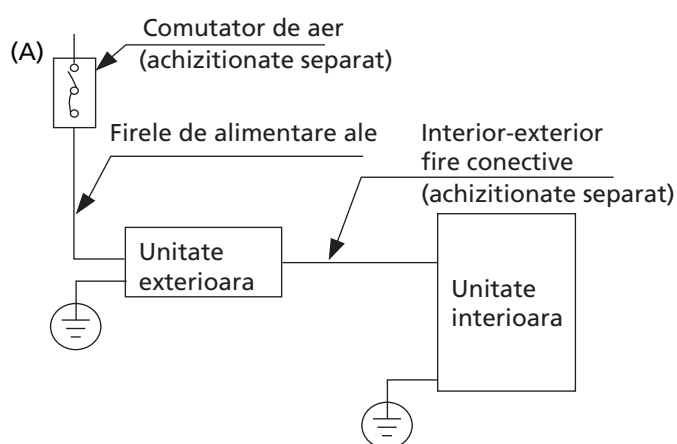

NOTA

Fotografiile au doar scop explicativ. Aparatul dvs. poate fi usor diferit. Forma reala va prevala.

Unitate exterioara. Cablare

⚠️ AVERTIZARE

Inainte de a efectua orice lucrari electrice sau de cablare, opriti alimentarea principala a sistemului.

1. Pregatiti cablul pentru conectare

- a. Mai intai trebuie sa alegeti dimensiunea corecta a cablului. Asigurati-va ca utilizati cabluri H07RN-F.

Sectiune transversala minima Zona de cabluri de alimentare si semnal (referinta)

| Curent nominal de Aparat (A) | Suprafata nominala transversala (mm ²) |
|------------------------------|--|
| > 3 and ≤ 6 | 0.75 |
| > 6 and ≤ 10 | 1 |
| > 10 and ≤ 16 | 1.5 |
| > 16 and ≤ 25 | 2.5 |
| > 25 and ≤ 32 | 4 |
| > 32 and ≤ 40 | 6 |

- b. Folosind decapanti de sarma, inlaturati mantaua de cauciuc de la ambele capete ale cablului de semnal pentru a dezvalui aproximativ 15 cm (5.9") de sarma.
- c. Indepartati izolatia de la capete.
- d. Folosind un sertizor de sarma, retezati u-lugs din radacina.

NOTA

Cand conectati firele, urmati cu strictete schema de cablare din interiorul capacul cutiei electrice.

2. Scoateti capacul electric al unitatii exterioare.
3. Conectati u-lugs la terminal.
Potriviti culorile / etichetele firelor cu etichetele de pe blocul de borne, insurubati ferm u-lugul fiecarui fir la borna corespunzatoare.
4. Strangeti cablul cu clema.
5. Izolati firele neutilizate cu banda electrica.
Pastrati-le departe de orice parte electrica sau metalica.
6. Reinstalati capacul cutiei de control electric.

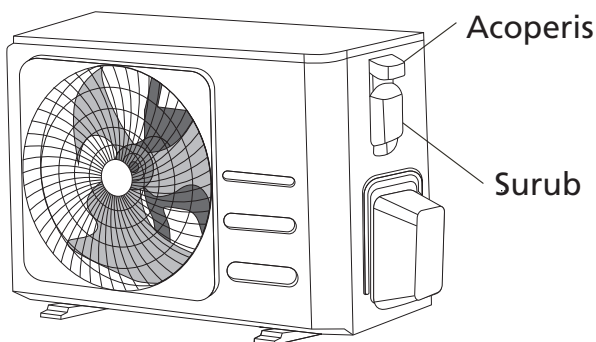

Cablarea unitatii interioare

1. Pregatiti cablul pentru conectare
 - a. Folosind decapantele de sarma, indepartati mantaua de cauciuc de la ambele capete ale cablului de semnal pentru a dezvalui aproximativ 15 cm (5.9") de sarma.
 - b. Indepartati izolatia de la capete.
 - c. Folosind un sertizor de sarma, retezati u-lugs din radacina.
2. Desfaceti surubul de pe capacul cutiei de control electric si scoateti capacul.

3. Conectati u-lugs la terminal.

Potriviti culorile / etichetele firelor cu etichetele de pe blocul de borne, insurubati ferm u-lugul fiecarui fir la borna corespunzatoare.
Consultati numarul de serie si schema de cablare situata pe capacul cutiei de control electric.

! ATENTIE

- La conectarea firelor, va rugam sa urmati schema de cablare.
 - Circuitul agentului frigorific poate deveni foarte fierbinte. Pastrati cablul de interconectare departe de tubul de cupru.
4. Strangeti cablul cu clema.
Cablul nu trebuie sa fie slabit sau tras de u-lugs.
 5. Reatasati capacul cutiei electrice.

Evacuarea aerului

Pregatiri si masuri de siguranta

Aerul si materiile straine din circuitul frigorific pot provoca crestere anormale ale presiunii, care pot deteriora aparatul de aer conditionat, pot reduce eficienta acestuia si pot provoca raniri. Folositi o pompa de vid si un colector pentru evacuarea circuitului de agent frigorific, indepartand gazul necondensabil si umezeala din sistem.

Evacuarea trebuie efectuata la instalarea initiala si la mutarea unitatii.

INAINTE DE A EFECTUA EVACUAREA

- ✓ Verificati daca tevile de conectare dintre unitatile interioare si exterioare sunt conectate corect.
- ✓ Verificati pentru a va asigura ca toate cablurile sunt conectate corect.

Instructiuni de evacuare

1. Conectati furtunul de incarcare al manometrului colectorului la orificiul de service al supapei de joasa presiune a unitatii exterioare.
2. Conectati un alt furtun de incarcare de la manometrul supapei la pompa de vid.
3. Deschideti partea de presiune scazuta a manometrului colectorului. Pastrati partea de inalta presiune inchisa.
4. Porniti pompa de vid pentru a evacua.
5. Rulati vidul timp de cel putin 15 minute sau pana cand Compound Meter citeste -76cmHg (-10^5Pa).

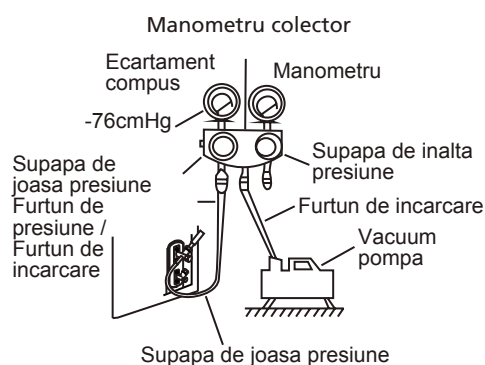

6. Inchideti partea de presiune scazuta a manometrului colectorului si opriti pompa de vid.
7. Asteptati 5 minute, apoi verificati daca nu a existat nicio modificare a presiunii sistemului.
8. Daca exista o modificare a presiunii sistemului, consultati sectiunea Verificare scurgeri de gaz pentru informatii despre cum sa verificati scurgerile. Daca nu exista nicio modificare a presiunii sistemului, desurubati capacul de la supapa ambalata (supapa de inalta presiune).
9. Introduceti cheia hexagonala in supapa ambalata (supapa de inalta presiune) si deschideti supapa rotind cheia intr-o 1/4 de rotire in sens invers acelor de ceasornic. Ascultati gazul ce iese din sistem, apoi inchideti supapa dupa 5 secunde.
10. Urmariti manometrul timp de un minut pentru a va asigura ca nu exista nicio modificare a presiunii. Manometrul ar trebui sa creasca putin mai mult decat presiunea atmosferica.
11. Scoateti furtunul de incarcare din portul de service.

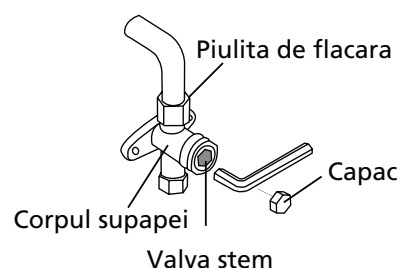

12. Folosind o cheie hexagonala, deschideti complet atat supapele de inalta presiune, cat si cele de joasa presiune.
13. Strangeti manual capacele supapelor pe toate cele trei supape (orificiu de service, presiune ridicata, presiune scazuta). Puteti strange ulterior folosind o cheie dinamometrica, daca este necesar.

! DESCHIDETI SUPAPA USOR

Cand deschideti tijele supapei, rotiti cheia hexagonala pana cand se loveste de dop. Nu incercati sa fortati supapa sa se deschida mai departe.

Nota privind adaugarea agentului frigorific

Unele sisteme necesita incarcare suplimentara in functie de lungimile tevii. Lungimea standard a tevii variaza in conformitate cu reglementarile locale. De exemplu, in America de Nord, lungimea standard a tevii este de 7,5 m (25').

In alte zone, lungimea standard a tevii este de 5m (16'). Agentul frigorific trebuie incarcat de la orificiul de service de pe supapa de joasa presiune a unitatii exterioare. Agentul frigorific suplimentar care trebuie incarcat poate ficalculat folosind urmatoarea formula:

Diametru lateral lichid

| | $\varphi 6,35$ (1/4") | $9,523$ (3/8") | $\varphi 12,7$ (1/2") |
|---|---|---|--|
| R22 (tub de orificiu in unitatea interioara): | (Lungimea totala a tevii - lungimea standard a tevii) x 30g (0.32oz) / m (ft) | (Lungimea totala a tevii - lungimea standard a tevii) x 65g (0.69oz) / m (ft) | (Lungimea totala a tevii - lungimea standard a tevii) x 115g (1.23oz) / m (ft) |
| R22 (tub de orificiu in unitatea exterioara): | (Lungimea totala a tevii - lungimea standard a tevii) x 15g (0.16oz) / m (ft) | (Lungimea totala a tevii - lungimea standard a tevii) x 30 (0.32oz) / m (ft) | (Lungimea totala a tevii - lungimea standard a tevii) x 60g (0.64oz) / m (ft) |
| R410A: (tub de orificiu in unitatea interioara): | (Lungimea totala a tevii - lungimea standard a tevii) x 30g (0.32oz) / m (ft) | (Lungimea totala a tevii - lungimea standard a tevii) x 65g (0.69oz) / m (ft) | (Lungimea totala a tevii - lungimea standard a tevii) x 115g (1.23oz) / m (ft) |
| R410A: (tub de orificiu in unitatea exterioara): | (Lungimea totala a tevii - lungimea standard a tevii) x 15g (0.16oz) / m (ft) | (Lungimea totala a tevii - lungimea standard a tevii) x 30g (0.32oz) / m (ft) | (Lungimea totala a tevii - lungimea standard a tevii) x 65g (0.69oz) / m (ft) |
| R32: | (Lungimea totala a tevii - lungimea standard a tevii) x 12g (0.13oz) / m (ft) | (Lungimea totala a tevii - lungimea standard a tevii) x 24g (0.26oz) / m (ft) | Lungimea totala a tevii - lungimea standard a tevii) x 40g (0.42oz) / m (ft) |

 **ATENȚIE** NU amestecati tipurile de agent frigorific.

Testarea

Inainte de test

O testare trebuie efectuata dupa instalarea completa a intregului sistem. Confirmati urmatoarele puncte inainte de a efectua testul:

- a) Unitatile interioare si exterioare sunt instalate corespunzator.
- b) Conductele si cablajul sunt conectate corect.
- c) Nu exista obstacole in apropierea intrarii si iesirii unitatii care ar putea provoca performante slabe sau defectiuni ale produsului.
- d) Sistemul de refrigerare nu se scurge.
- e) Sistemul de drenaj este fara obstacole si se scurge intr-o locatie sigura.
- f) Izolatia pentru incalzire este instalata corespunzator.
- g) Firele de impamantare sunt conectate corespunzator.
- h) Lungimea conductelor si capacitatea suplimentara de depozitare a agentului frigorific au fost inregistrate.
- i) Tensiunea de alimentare este tensiunea corecta pentru aparatul de aer conditionat.

PRUDENTA

Nerespectarea testului poate avea ca rezultat deteriorarea unitatii, daune materiale sau personale prin ranire.

Instructiuni de testare

1. Deschideti atat supapele de oprire a lichidului, cat si a gazului.
2. Porniti comutatorul principal de alimentare si permiteti incalzirea unitatii.
3. Setati aparatul de aer conditionat in modul COOL.
4. Pentru unitatea interioara
 - a. Asigurati-va ca telecomanda si butoanele sale functioneaza corect.
 - b. Asigurati flapsurile ca se misca corect si pot fi schimbate cu ajutorul telecomenzii.

- c. Verificati de doua ori pentru a vedea daca temperatura camerei este inregistrata corect.
 - d. Asigurati-va ca indicatorii sunt aprinsi. Telecomanda si panoul de afisare de pe unitatea interioara functioneaza corect.
 - e. Asigurati-va ca butoanele manuale de pe unitatea interioara functioneaza corect.
 - f. Verificati daca sistemul de drenaj este neted si se scurge usor.
 - g. Asigurati-va ca nu exista vibratii sau zgomot anormal in timpul functionarii.
5. Pentru unitatea exterioara
 - a. Verificati daca sistemul de refrigerare este scurgeri.
 - b. Asigurati-va ca nu exista vibratii sau zgomot anormal in timpul functionarii.
 - c. Asigurati-va ca vantul, zgomotul si apa generate de unitate nu deranjeaza vecinii sau nu prezinta un pericol pentru siguranta lor.
 6. Test de drenaj
 - a. Asigurati-va ca conducta de scurgere curge lin. Cladirile noi ar trebui sa efectueze acest test inainte de a termina tavanul.
 - b. Scoateti capacul de testare. Adaugati 2.000 ml de apa in rezervor prin dispozitivul atasat.
 - c. Porniti intrerupatorul principal si porniti aparatul de aer conditionat in modul COOL.
 - d. Ascultati sunetul pompei de scurgere pentru a vedea daca produce zgomote neobisnuite.
 - e. Verificati daca apa este evacuata. Poate dura pana la un minut pana cand unitatea incepe sa se scurga, in functie de teava de scurgere.
 - f. Asigurati-va ca nu exista scurgeri in oricare dintre conducte.
 - g. Opriti aparatul de aer conditionat. Opriti intrerupatorul principal si reinstalati capacul de testare.

NOTA

Fotografiile au doar scop explicativ. Aparatul dvs. poate fi usor diferit. Forma reala va prevala.

Toate imaginile din acest manual, au scop pur informativ. Forma reala a produsului pe care l-ati cumparat poate fi usor diferita insa functiile si operatiile sunt aceleasi. Compania nu isi asuma nici o responsabilitate pentru greselile de tipar. Aspectul fizic si specificatiile tehnice se pot schimba fara o notificare prealabila datorita imbunatatirii continue a echipamentelor noastre. Pentru mai multe detalii, va rugam sa contactati producatorul la numarul de telefon: +30 211 300 3300, sau vanzatorul echipamentului. Toate actualizarile acestui manual vor fi disponibile pe website-ul nostru si va recomandam sa verificati intotdeauna pentru aparitia unei noi versiuni.



Scanati codul QR pentru a descarca ultima versiune a manualului.
www.inventoraerconditionat.ro/biblioteca-media

Activeaza-ti garantia

Urmeaza pasii de mai jos pentru activarea garantiei:

PASUL 1

Viziteaza site-ul nostru urmand linkul:

<https://www.inventoraerconditionat.ro/certificatul-de-garantie-inventor-aer-conditionat-si-electrocasnice>

sau scaneaza cu telefonul tau codul QR de mai jos:



PASUL 2

Completeaza campurile "Detaliile cumparatorului" si "Detaliile aparatului":

Pentru a activa garantia va rugam sa completati urmatoarele campuri

| | |
|---|--|
| Detalii cumparatorului | Detalii aparatului |
| <input type="text" value="Detalii proprietar"/> | <input type="text" value="Detalii unitate"/> |
| <input type="text" value="Nume"/> | <input type="text" value="Tip"/> |
| <input type="text" value="Adresa*"/> | <input type="text" value="Numarul de Serie al aparatului*"/> |

PASUL 3

Dati clic pe butonul TRIMITE, situat in partea stanga jos a formularului de completare a datelor:

Abonati la Newsletter-ul Inventor

acceptati Termenii si Conditile.

Imediat ce formularul pentru garantie a fost completat un mesaj de confirmare va fi trimis pe adresa ta de email

PASUL 4

Un email de confirmare va fi trimis la adresa de email pe care ati declarat-o. In cazul in care nu ati primit un email avem rugamintea sa verificati de asemenea si folderul Spam.

PASUL 5

Ati activat cu succes Garantia Inventor!

Inhaltsverzeichnis

| | |
|-------------------------------|-----|
| Sicherheitsvorkehrungen | 121 |
|-------------------------------|-----|

Benutzerhandbuch

| | |
|--|------------|
| Gerätespezifikationen und Merkmale..... | 125 |
|--|------------|

| | |
|----------------------------|-----|
| 1. Geräteteile..... | 125 |
| 2. Betriebstemperatur..... | 125 |
| 3. Merkmale..... | 126 |

| | |
|-------------------------------|------------|
| Manueller Betrieb..... | 127 |
|-------------------------------|------------|

| | |
|-----------------------------------|------------|
| Reinigung und Wartung..... | 132 |
|-----------------------------------|------------|

| | |
|---------------------|------------|
| Fehler | 134 |
|---------------------|------------|

| | |
|---|------------|
| Bauteile | 137 |
| Installationsübersicht - Innengerät..... | 138 |
| Einheitsteile..... | 139 |
| Installation der Inneneinheit | 140 |
| 1. Wählen Sie einen Installationsort | 140 |
| 2. Passen Sie die Wandplatte an der Wand..... | 141 |
| 3. Bohren Sie ein Loch an der Wand für die Verbindungsleitung | 141 |
| 4. Sichern des Innengeräts | 141 |
| 5. Installieren Sie das Nagetierschutznetz | 141 |
| 6. Verrohrung und Verklebung | 141 |
| 7. Dichtungskitt auftragen und Wandlochabdeckung installieren..... | 142 |
| 8. Bohren Sie die Wand für den Anschluss Rohre..... | 142 |
| 9. Schließen Sie den Ablaufschlauch an | 143 |
| Installation der Außeneinheit..... | 144 |
| 1. Installationsort wählen | 144 |
| 2. Ablaufstutzen installieren..... | 145 |
| 3. Außengerät verankern | 145 |
| Anschlußhinweise – Kältemittelleitung..... | 147 |
| Anschließen von Kältemittelleitungen..... | 147 |
| 1. Schneiden Sie die Rohre | 147 |
| 2. Entfernen der Grate | 148 |
| 3. Muttern | 148 |
| 4. Anschließen der Rohre..... | 148 |
| Verdrahtung..... | 150 |
| 1. Verdrahtung des Außenbereichs Geräts | 151 |
| 2. Innen-Gerät-Verdrahtung | 152 |
| Entlüftung..... | 153 |
| 1. Entlüftungsanweisungen..... | 153 |
| 2. Hinweis zur Kältemittelzugabe..... | 154 |
| TESTBETRIEB..... | 155 |

Sicherheitsvorkehrungen

Lesen Sie vor dem Betrieb und der Installation die Sicherheitshinweise

Eine fehlerhafte Installation aufgrund von Nichtbeachtung der Anweisungen kann zu schweren Schäden oder Verletzungen führen.

Die Wichtigkeit der möglichen Schäden oder Verletzungen wird entweder als WARNUNG oder VORSICHT eingestuft.



WARNUNG

Die Schwere der möglichen Schäden oder Verletzungen wird entweder als WARNUNG oder ACHTUNG eingestuft.



ACHTUNG

Eine fehlerhafte Installation aufgrund von Nichtbeachtung der Anweisungen kann zu schweren Schäden oder Verletzungen führen.

WARNUNG!

Dieses Gerät kann von Kindern ab 8 Jahren und von Personen mit eingeschränkten Fähigkeiten verwendet werden.

Dieses Gerät ist nicht dafür bestimmt, durch Personen (einschließlich Kinder) mit eingeschränkten physischen, sensorischen oder geistigen Fähigkeiten oder mangels Erfahrung und mangels Wissen benutzt zu werden, es sei denn, sie werden durch eine für ihre Sicherheit zuständige Person beaufsichtigt.

Dieses Gerät ist nicht dafür bestimmt, durch Personen mit eingeschränkten physischen, sensorischen oder geistigen Fähigkeiten oder mangels Erfahrung und Wissen benutzt zu werden, es sei denn, sie werden durch eine für ihre Sicherheit zuständige Person beaufsichtigt oder erhielten von ihr Anweisungen, wie das Gerät zu benutzen ist. Kinder sollten beaufsichtigt werden, um sicherzustellen, dass sie nicht mit dem Gerät spielen.

Körperliche, sensorische oder geistige Fähigkeiten oder mangelnde Erfahrung und Kenntnisse, wenn sie wenn sie beaufsichtigt oder bezüglich des sicheren Gebrauchs des Geräts unterwiesen wurden und die damit verbundenen Gefahren verstanden haben. Kinder dürfen nicht mit dem Gerät spielen. Die Reinigung und Benutzerwartung darf nicht von Kindern ohne Aufsicht durchgeführt werden Europäische Länder.

WARNUNGEN FÜR DIE VERWENDUNG DES PRODUKTS

- Wenn eine abnormale Situation auftritt (z. B. Brandgeruch), schalten Sie das Gerät sofort aus und trennen Sie es von der Stromzufuhr. Wenden Sie sich an Ihren Händler, um Anweisungen zur Vermeidung von Stromschlag, Re oder Verletzungen zu erhalten.
- Stecken Sie **keine** Finger, Stäbe oder andere Gegenstände in den Lufterlass oder -auslass. Dies kann zu Verletzungen führen, da das Gebläse mit hoher Geschwindigkeit rotieren kann.
- Verwenden Sie **keine** brennbaren Sprays wie Haarspray, Lack oder Farbe in der Nähe des Geräts.
- Betreiben Sie das Klimagerät **nicht** an Orten in der Nähe von brennbaren Gasen oder in deren Umfeld. Dies kann einen Brand oder eine Verbrennung verursachen.
- Setzen Sie Ihren Körper **nicht** über einen längeren Zeitraum direkt der kühlen Luft aus.
- Wenn das Klimagerät zusammen mit Brennern oder anderen Heizgeräten verwendet wird, lüften Sie den Raum gründlich, um Sauerstoffmangel zu vermeiden.
- Erlauben Sie Kindern **nicht**, mit dem Klimagerät zu spielen. Kinder müssen in der Nähe des Geräts jederzeit beaufsichtigt werden.
- Betreiben Sie Ihr Klimagerät **nicht** in einem Nassraum wie z. B. einem Badezimmer oder einer Waschküche.
- In bestimmten Funktionsumgebungen, wie z. B. in Küchen, Serverräumen usw., ist der Einsatz von speziell Klimageräte zu empfehlen.

WARNHINWEISE ZUR REINIGUNG UND WARTUNG

- Schalten Sie das Gerät aus und trennen Sie es vom Stromnetz, bevor Sie es reinigen. Andernfalls kann es zu einem elektrischen Schlag kommen.
- Reinigen Sie das Klimagerät **nicht** mit übermäßigen Wassermengen.
- Reinigen Sie das Klimagerät **nicht** mit brennbaren Reinigungsmitteln. Brennbare Reinigungsmittel können einen Brand oder eine Verformung verursachen.

ACHTUNG!

- Schalten Sie das Klimagerät aus und trennen Sie es vom Stromnetz, wenn Sie es längere Zeit nicht benutzen.
- Schalten Sie das Gerät bei Gewitter aus und ziehen Sie den Netzstecker.
- Achten Sie darauf, dass Kondenswasser ungehindert aus dem Gerät ablaufen kann.
- Bedienen Sie das Klimagerät **nicht** mit nassen Händen. Dies kann zu einem elektrischen Schlag führen.
- Verwenden Sie das Gerät **nicht** für einen anderen als den vorgesehenen Zweck.
- Klettern Sie **nicht** auf das Außengerät und stellen Sie keine Gegenstände darauf ab.
- Lassen Sie das Klimagerät nicht über einen längeren Zeitraum bei geöffneten Türen oder Fenstern oder bei sehr hoher Luftfeuchtigkeit laufen.

ELEKTRISCHE WARNHINWEISE

- Verwenden Sie nur das angegebene Netzkabel. Wenn das Netzkabel beschädigt ist, muss es durch den Hersteller, seinen Kundendienst oder ähnlich qualifizierte Personen ersetzt werden, um eine Gefährdung zu vermeiden.
- Halten Sie den Netzstecker sauber. Entfernen Sie jeglichen Staub oder Schmutz, der sich auf oder um den Stecker herum ansammelt. Verschmutzte Stecker können re oder einen elektrischen Schlag verursachen.
- Ziehen Sie **nicht** am Netzkabel, um das Gerät auszustecken. Halten Sie den Stecker fest und ziehen Sie ihn aus der Steckdose. Direktes Ziehen am Kabel kann dieses beschädigen, was zu einem Brand oder Stromschlag führen kann.
- Verändern Sie **nicht** die Länge des Netzkabels und verwenden Sie kein Verlängerungskabel, um das Gerät zu betreiben.
- Teilen Sie die Steckdose **nicht** mit anderen Geräten. Unsachgemäße oder unzureichende Stromzufuhr kann zu einem elektrischen Schlag führen.
- Wenn Sie das Gerät an eine feste Verdrahtung anschließen, muss eine allpolige Trennvorrichtung mit einem Mindestabstand von 3 mm zwischen allen Polen und einem Ableitstrom von mehr als 10 mA, eine Fehlerstrom-Schutzeinrichtung (RCD) mit einem Bemessungs-Restbetriebsstrom von höchstens 30 mA und eine Trennvorrichtung gemäß den Verdrahtungsregeln in die feste Verdrahtung eingebaut werden.
- Beachten Sie bei allen elektrischen Arbeiten die lokalen und nationalen Verdrahtungsnormen, Vorschriften und das Installationshandbuch. Schließen Sie die Kabel fest an und klemmen Sie sie sicher ab, um zu verhindern, dass äußere Kräfte die Klemme beschädigen. Unsachgemäße elektrische Anschlüsse können zu Überhitzung und führen und auch einen Stromschlag verursachen. Alle elektrischen Anschlüsse müssen gemäß dem elektrischen Anschlussplan vorgenommen werden, der sich auf den Schalttafeln der Innen- und Außengeräte befindet.
- Die gesamte Verdrahtung muss ordnungsgemäß angeordnet sein, um sicherzustellen, dass die Abdeckung der Steuerplatine richtig schließen kann. Wenn die Abdeckung der Steuerplatine nicht richtig geschlossen ist, kann dies zu Korrosion führen und die Anschlussstellen an der Klemme erwärmen, sich entzünden oder einen elektrischen Schlag verursachen.
- Das Produkt muss zum Zeitpunkt der Installation ordnungsgemäß geerdet sein, andernfalls kann es zu einem elektrischen Schlag kommen.

BEACHTEN SIE DIE SICHERUNGSSPEZIFIKATIONEN

Die Leiterplatte (PCB) des Klimageräts ist mit einer Sicherung ausgestattet, die einen Überstromschutz bietet. Die Spezifikationen der Sicherung sind auf der Platine aufgedruckt, wie z. B.: T3.15AL/250VAC, T5AL/250VAC, T3.15A/250VAC, T5A/250VAC, T20A/250VAC, T30A/250VAC, usw.

HINWEIS: Für Geräte mit dem Kältemittel R32 oder R290 kann nur die explosionsgeschützte Keramiksicherung verwendet werden.

WARNHINWEISE ZUR PRODUKTINSTALLATION

1. Die Installation muss von einem autorisierten Händler oder Fachmann durchgeführt werden. Eine fehlerhafte Installation kann zu Wasseraustritt, elektrischem Schlag oder Brand führen.
2. Die Installation muss gemäß den Installationsanweisungen durchgeführt werden. Eine unsachgemäße Installation kann zu Wasseraustritt, elektrischem Schlag oder Brand führen. (In Nordamerika darf die Installation nur von autorisiertem Personal in Übereinstimmung mit den Anforderungen von NEC und CEC durchgeführt werden).
3. Wenden Sie sich für die Reparatur oder Wartung dieses Geräts an einen autorisierten Servicetechniker. Dieses Gerät muss in Übereinstimmung mit den nationalen Verdrahtungsvorschriften installiert werden.
4. Verwenden Sie für die Installation nur das mitgelieferte Zubehör, die Teile und die angegebenen Teile. Die Verwendung von nicht genormten Teilen kann zu Wasseraustritt, elektrischem Schlag, Feuer und zum Ausfall des Geräts führen.
5. Installieren Sie das Gerät an einem festen Standort, der das Gewicht des Geräts tragen kann. Wenn der gewählte Standort das Gewicht des Geräts nicht tragen kann oder die Installation nicht ordnungsgemäß durchgeführt wird, kann das Gerät herunterfallen und schwere Verletzungen und Schäden verursachen.
6. Installieren Sie die Entwässerungsleitungen gemäß den Anweisungen in diesem Handbuch. Eine unsachgemäße Entwässerung kann zu Wasserschäden an Ihrem Haus und Eigentum führen.
7. Bei Geräten mit elektrischer Zusatzheizung darf das Gerät nicht in einem Abstand von weniger als einem Meter zu brennbaren Materialien installiert werden.
8. Installieren Sie das Gerät nicht an einem Ort, an dem brennbares Gas austreten kann. Wenn sich brennbares Gas in der Nähe des Geräts ansammelt, kann dies einen Brand verursachen.
9. Schalten Sie den Strom erst ein, wenn alle Arbeiten abgeschlossen sind.
10. Wenden Sie sich an erfahrene Servicetechniker, wenn Sie das Klimagerät bewegen oder an einem anderen Ort aufstellen, um das Gerät abzutrennen und neu zu installieren.
11. Wie Sie das Gerät an seiner Halterung installieren, lesen Sie bitte die Informationen für Details in den Abschnitten "Installation der Inneneinheit" und "Installation der Außeneinheit".

Hinweis zu fluorierten Gasen (gilt nicht für das Gerät mit Kältemittel R290)

1. Dieses Klimagerät enthält fluorierte Treibhausgase. Spezifische Informationen über die Art und Menge der Gase finden Sie auf dem entsprechenden Etikett am Gerät selbst oder im "Benutzerhandbuch - Produktdatenblatt" in der Verpackung des Außengeräts. (nur Produkte der Europäischen Union).
2. Installation, Service, Wartung und Reparatur dieses Geräts müssen von einem zertifizierten Techniker durchgeführt werden.
3. Die Deinstallation und das Recycling des Produkts müssen von einem zertifizierten Techniker durchgeführt werden.
4. Bei Geräten, die fluorierte Treibhausgase in Mengen von 5 Tonnen CO₂-Äquivalent oder mehr, aber weniger als 50 Tonnen CO₂-Äquivalent enthalten, muss das System, wenn es über ein Lecksuchsystem verfügt, mindestens alle 24 Monate auf Lecks überprüft werden.
5. Wenn die Anlage auf Lecks überprüft wird, wird eine ordnungsgemäße Aufzeichnung aller Überprüfungen dringend empfohlen.



WARNUNG bei Verwendung des Kältemittels R32/R290

Bei Verwendung von ammoniakhaltigen Kältemitteln muss das Gerät in einem gut belüfteten Bereich gelagert werden, dessen Größe der für den Betrieb vorgesehenen Raumfläche entspricht.

Für Modelle mit Kältemittel R32:

Das Gerät muss in einem Raum mit einer Bodenfläche von mehr als $X \text{ m}^2$ installiert, betrieben und gelagert werden.

Das Gerät darf nicht in einem ungelüfteten Raum installiert werden, wenn dieser Raum kleiner als $X \text{ m}^2$ ist (siehe folgendes Formular).

| Modell (Btu/h) | Füllmenge des Kältemittels (kg) | maximale Installationshöhe (m) | Minimale Raumfläche (m ²) |
|----------------|---------------------------------|--------------------------------|---------------------------------------|
| > 48000 | > 3.0 | 0,6 m | 80 |

- Wiederverwendbare mechanische Verbinder und aufgeweitete Verbindungen sind im Innenbereich nicht zulässig. (Anforderungen der **EN**-Norm).
- Mechanische Verbinder, die in Innenräumen verwendet werden, dürfen bei 25 % des maximal zulässigen Drucks eine Rate von nicht mehr als 3 g/Jahr aufweisen. Wenn mechanische Verbinder in Innenräumen wiederverwendet werden, müssen die Dichtungsteile erneuert werden. Wenn aufgeweitete Verbindungen in Innenräumen wiederverwendet werden, muss das Teil neu hergestellt werden. (**UL**-Norm-Anforderungen)
- Bei der Wiederverwendung von mechanischen Verbindern im Innenbereich müssen die Dichtungsteile erneuert werden. Wenn Bei der Wiederverwendung von aufgeweiteten Verbindungen im Innenbereich müssen die Dichtungsteile neu gefertigt werden. (**IEC**-Norm-Anforderungen)
- Mechanische Steckverbinder, die in Innenräumen verwendet werden, müssen der ISO 14903 entsprechen.

Europäische Richtlinien bezüglich der Entsorgung

Diese Kennzeichnung auf dem Produkt oder seiner Literatur weist darauf hin, dass elektrische und elektrische Abfallgeräte nicht mit dem allgemeinen Hausmüll gemischt werden dürfen.

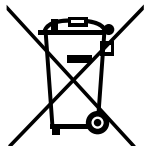

Richtige Entsorgung dieses Produkts(Elektro- und Elektronikaltgeräte)

Dieses Gerät enthält Kältemittel und andere potenziell gefährliche Stoffe. Für die Entsorgung dieses Geräts sind spezielle Sammel- und Aufbereitungsverfahren gesetzlich vorgeschrieben. Entsorgen Sie dieses Produkt nicht als Hausmüll oder ungetrennten Sperrmüll.

Um dieses Gerät entsorgen, haben Sie folgende Möglichkeiten:

- Sie können das Gerät in einer dafür vorgesehenen städtischen Sammelstelle für ausgemusterte Elektrogeräte entsorgen.
- Wenn Sie ein neues Gerät kaufen, nimmt der Händler das alte Gerät kostenlos zurück.
- Der Hersteller nimmt das alte Gerät kostenlos zurück.
- Verkaufen Sie das Gerät an einen zertifizierten Altmetallhändler.

Sonderhinweis

Die Entsorgung dieses Geräts im Wald oder in einer anderen natürlichen Umgebung kann Gesundheitsgefahren nach sich ziehen und die Umwelt schädigen. Gefahrstoffe können in das Grundwasser und in die Nahrungskette gelangen.

Gerätespezifikationen und Merkmale

Geräteteile

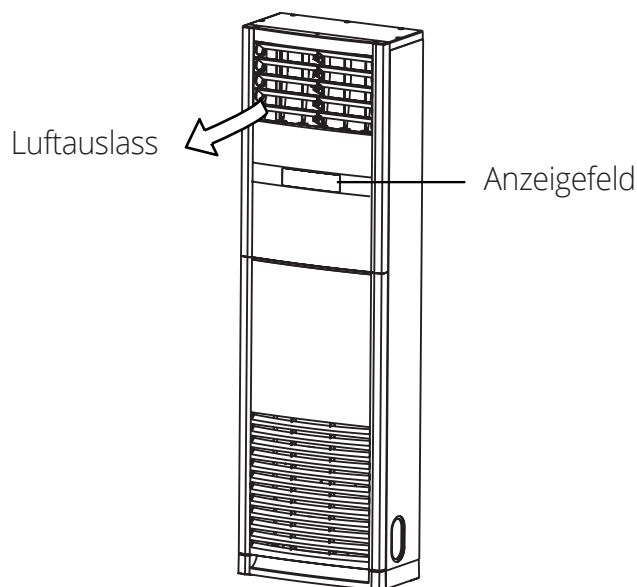

Betriebstemperatur

Wenn Ihr Klimagerät außerhalb der folgenden Temperaturbereiche verwendet wird, können bestimmte Sicherheitsschutzfunktionen aktiviert werden und dazu führen, dass das Gerät abgeschaltet wird.

Tip divizare invertor

| | KÜHLUNG | HEIZUNG | ENTFEUCHTUNG |
|----------------|---|----------------------------------|----------------------------------|
| Raumtemperatur | 17 °C - 32 °C (62 °F - 90 °F) | 0 °C - 30 °C (32 °F - 86 °F) | 10 °C - 32 °C (50 °F - 90 °F) |
| Außen-Raum | 0 °C - 50 °C (32 °F - 122 °F) | -15 °C - 24 °C (5 °F - 75 °F) | 0 °C - 50 °C (32 °F - 122 °F) |
| | -15 °C - 50 °C (5 °F - 122 °F) (Pentru modele cu racire cu temperatura scazuta sisteme) | | |
| | 0 °C - 52 °C (32 °F - 126 °F) | | 0 °C - 52 °C (32 °F - 126 °F) |

FÜR AUSSENGERÄTE MIT HILFSHEIZELEMENT

Wenn die Außentemperatur unter 0 °C liegt, empfehlen wir Ihnen, die Klimaanlage ständig am Netz zu lassen, einen fortgesetzten reibungslosen Betrieb sicherzustellen.

Typ mit fester Drehzahl

| | KÜHLUNG | HEIZUNG | ENTFEUCHTUNG |
|----------------|---|------------------------------|---|
| Raumtemperatur | 17 °C-32 °C (62 °F-90 °F) | 0 °C-30 °C (32 °F-86 °F) | 10 °C-32 °C (50 °F-90 °F) |
| Außen-Raum | 18 °C-43 °C (64 °F-109 °F) | -7 °C-24 °C (19 °F-75 °F) | 11 °C-43 °C (52 °F-109 °F) |
| | -7 °C-43 °C (19 °F-109 °F) (Pentru modele cu sisteme de racire cu temperatura scazuta) | | 18 °C-43 °C (64 °F-109 °F) |
| | 18 °C-52 °C (64 °F-126 °F) (Pentru modele tropicale speciale) | | 18 °C-52 °C (64 °F-126 °F) Für Sondermodelle |

HINWEIS: Relative Raumluftfeuchtigkeit unter 80 %: Wenn das Klimagerät oberhalb dieses Wertes betrieben wird, kann sich an der Oberfläche des Klimagerätes Kondenswasser bilden. Bitte stellen Sie den vertikalen Luftstromkanal auf den maximalen Winkel (senkrecht zum Boden) ein und stellen Sie den Ventilatormodus HOCH ein.

Für eine noch bessere Leistung des Geräts bitte folgendes beachten:

- Halten Sie die Türen und Fenster geschlossen.
- Reduzierter Stromverbrauch durch die Betriebsmodi TIMER ON und TIMER OFF.
- Blockieren Sie nicht die Luftein- und -auslässe.
- Überprüfen Sie die Filter und reinigen Sie sie regelmäßig.

Merkmale

Standardeinstellung

Wenn das Klimagerät neu startet nach einem Stromausfall wird er auf die Standardeinstellung gesetzt auf die Werkseinstellungen (AUTO-Modus, Lüfter AUTO, 24°C (76°F)). kann zu Inkonsistenzen auf der Fernbedienung führen und auf der Gerätetafel. Verwenden Sie die Fernbedienung, um Aktualisieren Sie den Status.

System zur Erkennung von Agentenlecks Kältemittel-Lecksuchsystem (einige Modelle)
Im Falle eines Kältemittellecks kann der Auf dem LCD wird «EC» oder «EH0C» angezeigt (je nach Modell).

Übersetzt mit www.DeepL.com/Translator
(kostenlose Version)

Für eine detaillierte Erklärung der einzelnen Funktionen, finden Sie im Handbuch der Fernbedienung.

Automatischer Neustart (bei einigen Modellen)
Wenn das Gerät die Stromversorgung verliert, wird es automatisch neu gestartet mit den vorherigen Einstellungen, sobald der Strom wurde wiederhergestellt.

Die Winkelspeicherfunktion Schutz
Einige Modelle sind mit einem Fensterwinkel-Speicherfunktion. Wenn das Gerät nach einem Stromausfall neu startet, wird der Fensterwinkel der Horizontaljalousien kehrt automatisch in die vorherige Position zurück.

Der Winkel der Horizontaljalousie sollte nicht zu groß eingestellt werden niedrig, da sich Kondenswasser bilden kann und kann tropfen. Zum Zurücksetzen drücken Sie die «Hilfsfunktion»-Taste, die die Einstellungen der Hilfsfunktion zurücksetzt. die horizontalen Klappeneinstellungen.

Manueller Betrieb

HINWEIS: Verschiedene Modelle haben unterschiedliche Anzeigefelder. Nicht alle der unten beschriebenen Anzeigen sind für das von Ihnen erworbene Klimagerät verfügbar. Bitte prüfen Sie das Innenanzeigefeld des von Ihnen erworbenen Geräts. Die Abbildungen in dieser Anleitung dienen nur zur Erläuterung. Die tatsächliche Form Ihres Innengeräts kann leicht abweichen. Die tatsächliche Form ist ausschlaggebend.



| | |
|---|-----------------------------------|
|  | Anzeige des Automatikbetriebs |
|  | Kühlbetrieb-Anzeige |
|  | Anzeige Trockenbetrieb |
|  | Anzeige Heizbetrieb |
|  | Anzeige Lüfterbetrieb |
|  | Anzeige Sperrbetrieb |
|  | Anzeige des Schwenkbetriebs |
|  | Anzeige Sleep-Betrieb |
|  | Anzeige des Turbo-Betriebs |
|  | Ein-Timer-Betriebsanzeige |
|  | Anzeige für Aus-Timer-Betrieb |
|  | Anzeige der Lüftergeschwindigkeit |

HINWEIS: Wenn das Gerät im COOL-, AUTO- oder DRY-Modus mit einer Solltemperatur von weniger als 24 °C ausgeschaltet wird, wird die Solltemperatur beim erneuten Einschalten des Geräts automatisch auf 24 °C eingestellt. Wenn das Gerät im HEIZEN-Modus mit einer Solltemperatur von mehr als 24 °C ausgeschaltet wird, wird die Solltemperatur automatisch auf 24 °C eingestellt, wenn Sie das Gerät wieder einschalten (gilt nur für einige Produkte).

Bedientasten

Das Anzeigefeld am Innengerät kann zur Bedienung des Geräts verwendet werden, wenn die Fernbedienung verlegt wurde oder die Batterien leer sind.

① **EIN/AUS-Taste:** Der Betrieb startet, wenn diese Taste gedrückt wird, und stoppt, wenn Sie die Taste erneut drücken.

② **MODUS-Taste:** Drücken Sie diese Taste, um die entsprechende Betriebsart zu wählen. Bei jedem Drücken der Taste wird die Betriebsart in Pfeilrichtung verschoben:

→ AUTO → COOL → DRY → HEAT (nur für Kühl- und Heizgeräte) → FAN ONLY

Auto: Wählt automatisch den Betriebsmodus, indem die Abweichung zwischen der tatsächlichen Raumtemperatur und der an der Fernbedienung eingestellten Temperatur. Die Lüftergeschwindigkeit wird automatisch geregelt.

COOL -> Kühlen: Ermöglicht es Ihnen, den Kühlauswurf bei der von Ihnen bevorzugten Einstellungstemperatur zu genießen.

DRY -> Trocknen: Ermöglicht den Entfeuchtungsbetrieb. Im Trockenmodus können Sie die Lüftergeschwindigkeit nicht auswählen.

HEAT -> Heizen: Ermöglicht den Heizbetrieb (nur für Kühl- und Heizmodelle).

FAN ONLY -> Nur Lüfter: Ermöglicht den Lüfterbetrieb ohne Kühlen oder Heizen. In diesem Fall wird jedoch die eingestellte Temperatur nicht angezeigt und Sie können die eingestellte Temperatur nicht anpassen. temperatura de setare nu este afisata si nu puteti regla temperatura setata.

③ **Taste für die Lüftergeschwindigkeit:** Mit dieser Taste wählen Sie die gewünschte Lüfterstufe. Bei jedem Tastendruck wird die Lüfterstufe in der folgenden Reihenfolge umgeschaltet:

→ LOW → MED (einige Geräte) → HIGH → AUTO □

HINWEIS: Im Modus AUTO und DRY können Sie keine Lüftergeschwindigkeit auswählen. Die Lüftergeschwindigkeit wird automatisch gesteuert.

Anzeige der Lüftergeschwindigkeit:

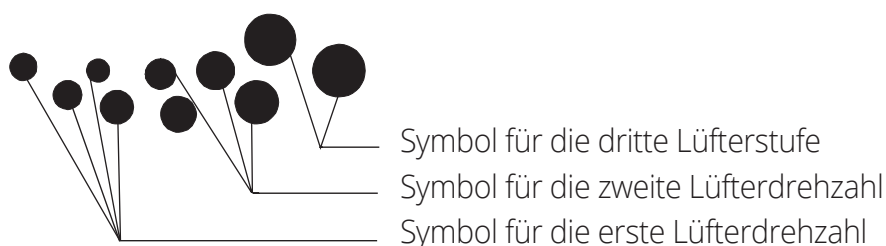

Der niederfrequente Blinkzyklus der drei Lüftergeschwindigkeitssymbole zeigt einen niedrigen Lüfter oder Auto-Lüfter an.

Der hochfrequente Blinkzyklus der Lüfterstufensymbole zeigt einen hohen Lüfter oder Auto-Lüfter an. Bei manuellem Betrieb zeigt das erste angezeigte Symbol für die Lüfterstufe einen niedrigen Lüfter an, das dritte angezeigte Symbol einen hohen Lüfter, drei gleichzeitig angezeigte Symbole bedeuten Auto-Lüfter.

Nach Beendigung der Einstellungen werden die Symbole in der Reihenfolge «Erstes Symbol für die Lüfterstufe -> Zweites Symbol für die Lüfterstufe -> Drittes Symbol für die Lüfterstufe» angezeigt. Bei Betrieb mit der Fernbedienung zeigt ein niedriger Frequenzzyklus der drei Symbole einen niedrigen Lüfter oder Auto-Lüfter an; ein hoher Frequenzzyklus der Symbole zeigt einen hohen Lüfter oder die Lüfterautomatik an.

Die Anzeige ist in 3 Zonen unterteilt. Beim Einstellen der Geschwindigkeit leuchtet die entsprechende Zone.

Wählen Sie die Lüfterstufe LOW und die erste Zone leuchtet auf;

Wählen Sie die Gebläsestufe MED und die zweite Zone leuchtet auf;

Wählen Sie die Gebläsestufe HOCH und die dritte Zone leuchtet auf;

Wählen Sie AUTO-Gebläsestufe und die Zonen 1~3 leuchten auf.

Nach der Auswahl leuchten die Zonen nach 2 Sekunden schrittweise entsprechend der gewählten Geschwindigkeit auf.

HINWEIS: Wenn der Innenventilator gestoppt ist, wird nichts angezeigt.

④ ADJUST-Taste:

1. **Temperatur einstellen:** Drücken Sie die Tasten «
» und «
», um die Temperatur in einem Bereich von 16°C/17 °C~30 °C oder 20°C~28°C einzustellen.
2. **Timer-Einstellung:** Stellen Sie die Timer-Ein-/Ausschaltzeit im Timer-Einstellmodus ein (0~24hs).
3. **Auswahl der Hilfsfunktion:** SWählen Sie die gewünschte Hilfsfunktion durch Drücken der Tasten »▲« und »▼«.
4. Im Testbetrieb können durch Drücken der Tasten «▲» und «▼» die Temperatur von T1, T2, T3 (einige Geräte) und T4 (einige Geräte), die Schutz- oder Fehlercodes angezeigt werden. Die Sensorfehlfunktion kann auch erkannt werden.

⑤ **Taste AUXILIARY FUNCTION (FUNC):** Verwenden Sie diese Taste, um die Zusatzfunktion auszuwählen oder zu deaktivieren. Wenn das Gerät eingeschaltet ist, drücken Sie diese Taste und dann die Taste ADJUST «▲» oder «▼», um die gewünschte Funktion auszuwählen. Bei jedem Drücken der Taste wird der Modus in Pfeilrichtung verschoben: Wenn Sie die Taste «
» drücken:

Beim Drücken der Taste «▲»:

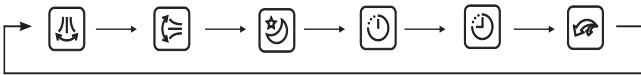

Beim Drücken der Taste «▼»:

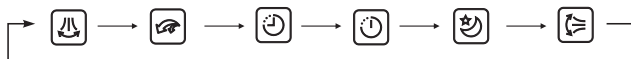

Sobald die gewünschte Funktion eingestellt ist, drücken Sie die Taste AUXILIARTY FUNCTION erneut, um sie zu registrieren.

Wenn die Taste AUXILIARY FUNCTION(FUNC), «▲» oder «▼» innerhalb von 10 Sekunden nicht gedrückt wird, oder die andere Taste gedrückt wird, oder irgendeine Fernbedienungsoperation durchgeführt wird, wird die Einstellungsfunktion der Zusatzfunktion automatisch aufgehoben.

HINWEIS : Wenn die gewählte Funktion von dem von Ihnen erworbenen Gerät nicht unterstützt wird, wird der Modus automatisch in Pfeilrichtung zur nächsten Funktion umgeschaltet, wie oben gezeigt.

⑥ Taster Testlauf:

Diese Taste ist speziell für Wartungstechniker vorgesehen.

Drücken Sie diese Taste, um den Testlaufbetrieb zu starten, drücken Sie sie erneut, um den Betrieb zu stoppen (für Modell B/C/D).

Halten Sie die Tasten FAN und FUNC. gleichzeitig eine Sekunde lang gedrückt, um den Testlaufbetrieb zu starten/stoppen (für Modell A).

Der Testlaufbetrieb dauert unabhängig von der eingestellten Temperatur 30 Minuten.

⑦ Taste LOCK:

Halten Sie die Tasten und gedrückt, um die Sperrfunktion zu aktivieren.

Alle Tasten reagieren nicht, außer Sie drücken diese beiden Tasten erneut, um die Sperrfunktion zu deaktivieren.

Wenn Sie im Sperrmodus eine andere Taste auf dem Anzeigefeld drücken, blinkt das Sperrsymbol 5 Sekunden lang mit 1 Hz. Im Sperrmodus ist die Fernbedienung verfügbar.

Steuerung der Luftstromrichtung

Horizontale Luftstromrichtung (AUTO)

Die horizontale Luftstromrichtung (links/rechts) kann mit der Fernbedienung oder der Gerätesteuerung eingestellt werden.

Drücken Sie die Taste «AUXILIARY FUNCTION» (FUNC.) auf dem Bedienfeld des Geräts, und drücken Sie dann die Tasten ADJUST « ▲ » und « ▼ », um die Funktion « ↶ » ,« ↷ » oder « ↸ » auszuwählen und die Lamellen schwingen nach links und rechts.

Wiederholen Sie die oben genannten Vorgänge, um den Schwenkvorgang zu stoppen.

Verstellen Sie die vertikalen Lamellen niemals von Hand.

Vertikale Luftstromrichtung (MANUELL) (einige Geräte)

Die Luftstromrichtung nach oben/unten (Vertical Airow) kann durch horizontale Lamellen eingestellt werden. Halten Sie die Kante der horizontalen Jalousie fest und bewegen Sie sie nach oben oder unten, um die gewünschte Luftstromrichtung einzustellen.

Vertikale Luftstromrichtung (AUTO) (einige Geräte)

Die Aufwärts-/Abwärtsrichtung (vertikale Luftströmung) kann mit der Fernbedienung oder der Gerätesteuerung eingestellt werden.

Drücken Sie die Taste «AUXILIARY FUNCTION» (FUNC.) auf dem Bedienfeld des Geräts, und drücken Sie dann die Tasten ADJUST « ▲ » und « ▼ », um die Funktion « ↷ » (einige Modelle) auszuwählen, und die horizontalen Lamellen schwingen nach oben und unten. Wiederholen Sie die obigen Schritte, um den Schwenkvorgang zu stoppen. Wenn Sie das Gerät ausschalten, werden die horizontalen Lamellen automatisch geschlossen, um Staub zu vermeiden.



WARNUNG :

Das manuelle Bewegen der horizontalen und vertikalen Luftstromrichtungslamellen könnte das Klimagerät beschädigen (bei den Geräten mit automatischer Schwenkfunktion).

HINWEIS:

- Der Startwinkel der Horizontaljalousie sollte nicht zu klein sein, da sonst der schmale Luftaustritt die Kühl- oder Heizleistung beeinträchtigt.
- Stellen Sie den Startwinkel der Lamellen während des Kühl- oder Trocknungsbetriebs nicht zu klein ein. Andernfalls kann es zu Kondensation an der Oberfläche der Horizontaljalousie und damit zu Tautropfen kommen.
- Wenn die Lamellen während des Betriebs nicht normal schwingen können, schalten Sie das Gerät aus und ziehen Sie den Netzstecker für einige Minuten, schließen Sie ihn dann wieder an und starten Sie den Betrieb erneut.
- Die Horizontaljalousie kann während des Betriebs leicht vibrieren. Dies ist normal.

Reinigung und Wartung

Reinigung der Inneneinheit

VOR DER REINIGUNG ODER WARTUNG

VOR DER REINIGUNG UND WARTUNG STETS DIE KLIMAAANLAGE ABSCHALTEN UND VOM NETZ TRENNEN.

VORSICHT

Wenn das Innengerät sehr verschmutzt ist, können Sie es mit einem feuchten Tuch reinigen und anschließend mit einem trockenen Tuch abwischen.

- **Keine** Chemikalien oder ein chemisch behandeltes Staubtuch zum Reinigen verwenden.
- **Kein** Benzin, Lösungsmittel, Polituren oder ähnliche Lösungen zum Reinigen verwenden. Sie können Verformungen oder Risse auf den Kunststoffoberflächen des Geräts verursachen.
- Verwenden Sie **nicht** zur Reinigung der Fronttafel Wasser, das wärmer als 40 °C (104 °F) ist. Das könnte zu Verformung oder Verfärbung führen..

VORSICHT

Den Luftauffrischungsfilter (Plasma-Filter) mindestens 10 Minuten nach dem Ausschalten des Geräts nicht berühren.

VORSICHT

- Schalten Sie das Gerät aus und trennen Sie es von der Stromversorgung, bevor Sie die Filter wechseln oder reinigen.
- Beim Bewegen der Filter, die Metallteile des Geräts nicht berühren. Es besteht Verletzungsgefahr.
- Verwenden Sie kein Wasser zum Reinigen des Innenbereichs des Innengeräts. Dies kann die Isolierung beschädigen und einen elektrischen Schlag verursachen.
- Den Filter keiner direkten Sonnenstrahlung aussetzen. Er kann schrumpfen.

VORSICHT

- Jegliche Wartung oder Reinigung des Außengeräts muss von einem autorisierten Lieferanten oder einem qualifizierten Servicecenter durchgeführt werden.
- Jede Reparatur einer Klimaanlage muss von einem autorisierten Lieferanten oder einem qualifizierten Servicecenter ausgeführt werden.

Kältemittel-Lecksuchsystem (einige Modelle)

- Im Falle eines Kältemittellecks wird auf der LCD-Anzeige "EC" angezeigt.

Wartung Große Stillstandszeiten

Wenn Sie vorhaben, die Klimaanlage längere Zeit nicht zu verwenden, beachten Sie folgendes:

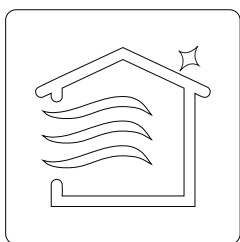

Schalten Sie die FAN-Funktion ein, bis das Gerät vollständig getrocknet ist

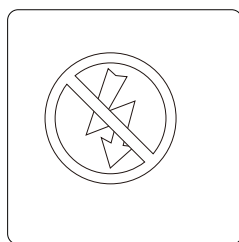

Schalten Sie das Gerät aus und trennen Sie es von der Stromversorgung

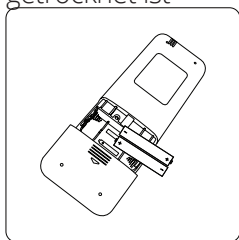

Nehmen Sie die Batterien aus der Fernbedienung heraus

Wartung Vor Beginn der Nutzungsperiode

Nach längerer Nichtbenutzung oder fortgesetzter Verwendung des Geräts folgendes durchführen:

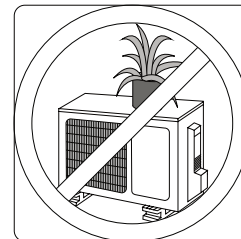
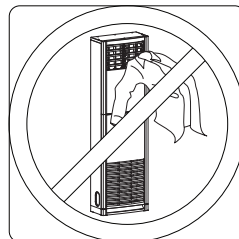

Stellen Sie sicher, dass nichts alle Lufteinlässe und -auslässe blockiert



Überprüfung auf Lecks

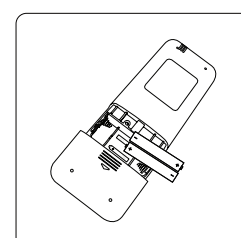

Ersetzen Sie die Batterien

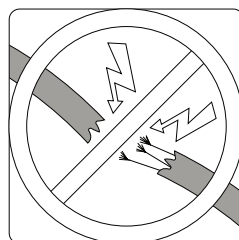

Überprüfen Sie, ob Kabel beschädigt sind

Fehler



SICHERHEITSHINWEISE

Wenn eine der folgenden Bedingungen eintritt, schalten Sie Ihre Klimaanlage sofort aus!

- Das Netzkabel ist beschädigt oder ungewöhnlich heiß
- Sie riechen einen seltsamen Geruch
- Das Gerät macht Lärm oder ungewöhnliche Geräusche
- Die Sicherung brennt ist oft durch oder der Sicherungsschalter öffnet sich häufig
- Wasser oder andere Gegenstände fallen in das Gerät oder aus ihm heraus

VERSUCHEN SIE NICHT, ES SELBST ZU REPARIEREN! WENDEN SIE SICH SOFORT AN EIN AUTORISIERTES SERVICECENTER!

Häufige Probleme

Die folgenden Probleme sind keine Fehlfunktionen und müssen in den meisten Fällen nicht repariert werden.

| Problem | Mögliche Ursache |
|--|--|
| Das Gerät lässt sich nicht einschalten, wenn Sie die ON / OFF-Taste drücken | Das Gerät verfügt über eine 3-Minuten-Schutzfunktion, um die Klimaanlage vor Überlastung zu schützen. Das Gerät kann innerhalb dieser 3 Minuten nach der Deaktivierung nicht neu gestartet werden. |
| Das Gerät wechselt vom KÜHL/HEIZ-Modus in den FAN-Modus | Das Gerät ändert die Einstellungen, um die Bildung von Eis zu vermeiden. Sobald die Temperatur einmal erhöht wird, arbeitet das Gerät wieder mit den vorherigen Einstellungen. |
| | Die gewünschte Temperatur wurde erreicht und an diesem Punkt ist der Kompressor deaktiviert. Das Gerät wird wieder aktiviert, wenn die Temperatur wieder schwankt. |
| Das Innengerät gibt Dunst ab | An Orten mit Feuchtigkeit kann ein großer Temperaturunterschied zwischen der Raumluft und der Klimaanlage Dunst erzeugen. |
| Das Innengerät und das Außengerät geben Dunst ab | Wenn das Gerät im HEAT-Modus neu gestartet wird, kann nach dem Defrosten aufgrund der beim Abtauen entstehenden Feuchtigkeit weißer Dunst ausgestoßen werden. |
| Innengerät macht Lärm | Luftgeräusch kann verursacht werden, wenn die Luftklappe ihre Position zurücksetzt. |
| | Wenn sich das Gerät im HEIZ-Modus befindet, kann es zu starken Geräuschen kommen, wenn sich die Kunststoffteile des Geräts ausdehnen und zusammenziehen. |
| Das Innen- und das Außengerät machen Lärm | Geräuscharmes Pfeifen während des Betriebs: Dies ist normal und wird durch das in den Innen- und Außengeräten strömende Kältemittel verursacht. |
| | Intensives Geräusch: Natürliche Ausdehnung und Kontraktion von Kunststoff und Metall, verursacht durch Temperaturänderungen während des Betriebs. |

| Problem | Mögliche Ursache |
|---|--|
| das Außengerät macht Lärm | Das Gerät kann je nach aktuellem Betriebsmodus verschiedene Geräusche erzeugen. |
| Staub wird aus dem Innen oder Außengerät geblasen | Wenn das Gerät längere Zeit nicht benutzt wird, kann sich Staub ansammeln, der beim Starten ausgestoßen werden kann. Dies kann durch Abdecken des Geräts während Nichtbetriebszeiten eingeschränkt werden. |
| Das Gerät stößt einen schlechten Geruch aus | Das Gerät kann Umgebungsgerüche absorbieren (z. B. von Möbeln, Kochen, Zigaretten usw.), die während des Betriebs wieder ausgestoßen werden. |
| | Auf den Gerätefiltern hat sich Schimmel gebildet, und sie müssen gereinigt werden. |
| Der Ventilator der Außeneinheit funktioniert nicht | Während des Betriebs wird die Ventilatorgeschwindigkeit gesteuert, um die Leistung zu optimieren. |

HINWEIS: Wenn das Problem weiterhin besteht, wenden Sie sich an Ihren örtlichen Händler oder das nächstgelegene Servicecenter. Erklären Sie detailliert die Funktionsstörung des Geräts und nennen Sie die Modellnummer.

FEHLER

Wenn ein Fehler auftritt, überprüfen Sie bitte die folgenden Punkte, bevor Sie sich an das Reparaturunternehmen wenden.







| Problem | Mögliche Ursache | Solutie |
|---|--|--|
| Reduzierte Kühlleistung | Die Temperatureinstellung ist möglicherweise höher als die Temperatur der Umgebung | Niedrigere Temperatureinstellung |
| | Der Wärmetauscher im Innen- oder Außengerät ist verschmutzt. | Reinigen Sie den verschmutzten Wärmetauscher. |
| | Der Luftfilter ist verschmutzt | Filter ausbauen und gemäß den Anweisungen reinigen |
| | Der Lufteinlass oder -auslass einer der Einheit ist blockiert | Schalten Sie das Gerät aus, entfernen Sie die Hindernisse und starten Sie es erneut |
| | Die Fenster und Türen sind offen | Stellen Sie sicher, dass alle Türen und Fenster während des Betriebs des Geräts geschlossen sind |
| | Übermäßige Wärme durch die Sonnenstrahlung | Schließen Sie Fenster und Vorhänge bei erhöhter Hitze oder Sonnenschein |
| | Übermäßige Wärmequellen im Raum (Personen, Computer, elektronische Geräte usw.) | Reduzieren Sie die Anzahl der Wärmequellen |
| Reduziertes Kältemittel aufgrund von Lecks oder längerer Verwendung | Überprüfung auf Lecks, ggf. erneut versiegeln und Kältemittel nachfüllen | |

| Problem | Mögliche Ursache | Lösung |
|--|--|--|
| Das Gerät arbeitet nicht | Stromausfall | Așteptati ca energia electrica sa fie restabilita |
| | Von der Stromversorgung trennen | Reveniti la alimentare |
| | Durchgebrannte Sicherung | Inlocuiti siguranta |
| | Die Batterien sind verbraucht | Inlocuiti bateriile |
| | Der 3-Minuten-Schutz des Geräts ist aktiviert | Așteptati trei minute dupa repornirea unitatii |
| | Der Timer wurde aktiviert | Dezactivati temporizatorul |
| Das Gerät startet und stoppt häufig | Es ist viel oder wenig Kältemittel im System | Prüfen Sie auf Lecks und füllen Sie das System mit Kältemittel auf. |
| | Nicht verdichtetes Gas oder Feuchtigkeit ist in das System eingedrungen. | Evakuieren und Auffüllen des Kältemittelsystems |
| | Der Kompressor ist beschädigt | Bestimmen Sie, welcher Stromkreis blockiert ist, und ersetzen Sie das Teil, das nicht funktioniert |
| | Die Spannung ist zu hoch oder zu niedrig | Kompressor austauschen |
| | Spannung ist zu hoch oder zu niedrig | Installieren Sie einen Druckschalter zum Einstellen der Spannung |
| Reduzierte Heizleistung | Außentemperatur niedriger als 7 °C (44,5 °F) | Verwenden Sie zusätzliche Heizkörper |
| | Kalte Luft dringt durch Türen und Fenster ein | Stellen Sie sicher, dass alle Türen und Fenster während des Betriebs geschlossen sind |
| | Reduziertes Kältemittel aufgrund von Lecks oder längerer Verwendung | Überprüfung auf Lecks, ggf. versiegeln und Kältemittel nachfüllen. |
| Die Kontrollleuchten blinken weiter | Das Gerät kann möglicherweise den Betrieb einstellen oder in Sicherheitsmodus versetzt werden. Warten Sie 10 Minuten, wenn die Fehlercodes weiterhin blinken oder angezeigt werden, ob das Gerät von selbst zurückgesetzt wird. Falls nicht, trennen Sie es von der Stromversorgung und schließen Sie es wieder an. Schalten Sie das Gerät ein. Falls das Problem weiterhin besteht, trennen Sie das Gerät vom Netz und wenden Sie sich an das nächstgelegene Servicecenter. | |
| Ein Fehlercode erscheint auf dem Display des Innengeräts: <ul style="list-style-type: none"> • E0, E1, E2... • P1, P2, P3... • F1, F2, F3.. | | |

HINWEIS: Bleibt der Fehler trotz der Überprüfungen und Diagnosen bestehen, schalten Sie das Gerät sofort aus und wenden Sie sich an ein autorisiertes Servicecenter.

Bauteile

Die Klimaanlage wird mit folgenden Zubehörteilen geliefert. Benutzen Sie alle Bau- und Zubehörteile des Geräts, um die Klimaanlage zu installieren. Durch eine nicht ordnungsgemäße Installation kann ein Wasserleck, Stromschlag, Brand oder Schaden an der Ausstattung verursacht werden.

| Name | Menge (Stück) | Gestalten | Name | Menge (Stück) | Gestalten |
|--|---------------|---|---|---------------|--|
| Handbuch | 2 |  | Fernbedienung | 1 |  |
| Ablaufverbindung (nur Modelle mit Kühl- und Heizbetrieb) | 1 |  | Trockenbatterie AAA. LR03 | 2 |  |
| Dichtung (nur Modelle mit Kühl- und Heizbetrieb) | 1 |  | Fernbedienungshalterung (Optionale Bauteile) | 1 |  |
| | | | Anschluss Rohrverbindungen (Bauteile, die Sie kaufen müssen. Beraten Sie sich mit unserem Vertreter wegen der Rohrquerschnitte) | 2 |  |

| Nume | Forma | Cantitate |
|----------------------------|--------------------|--|
| Anschluss Rohrverbindungen | Flüssig keitsseite | Φ 6.35 (1/4 in) |
| | | Φ 9.52 (3 / 8in) |
| | | Φ 12,7 (1/2 inch) |
| | Gasseite | Φ 9.52 (3 / 8in) |
| | | Φ 12.7 (1/2 inch) |
| | | Φ 16 (5 / 8in) |
| | | Φ 19 (3/4 in) |
| | | Φ 22 (7 / 8in) |
| | | Bauteile, die Sie kaufen Beraten Sie sich mit unserem Vertreter wegen der Rohrquerschnitte |

Installationsübersicht - Innengerät

INSTALLATIONSVORGANG BEFEHL

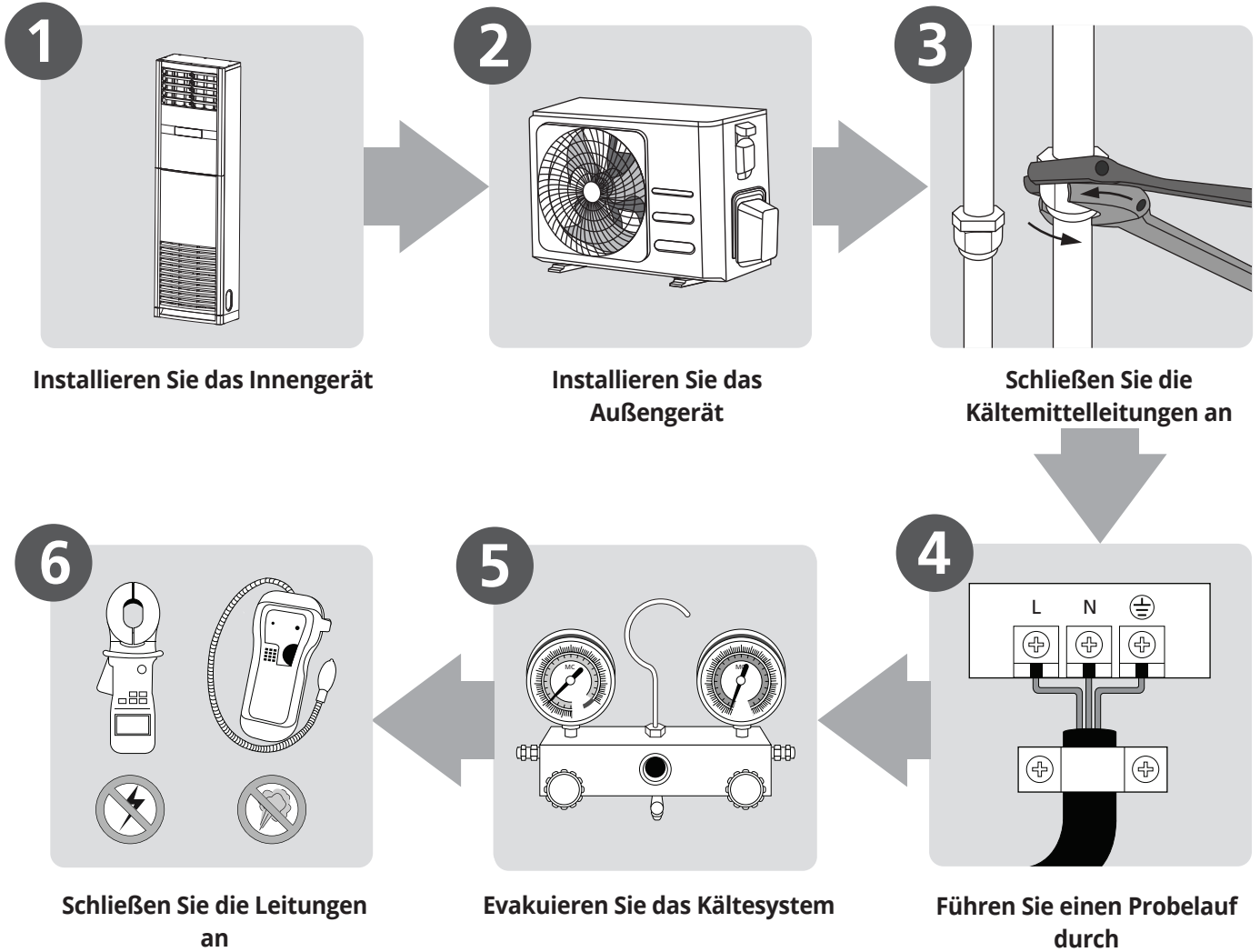

Einheitsteile

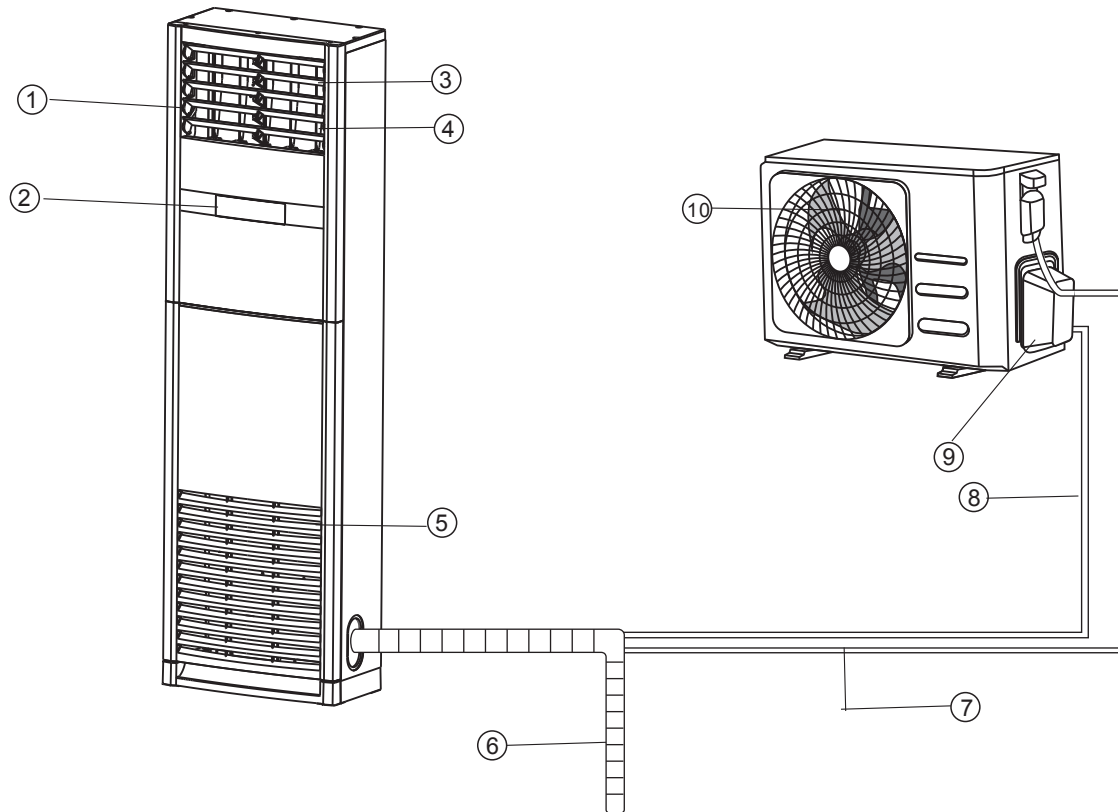

Innengerät

- ① Luftauslass
- ② Bedienfeld
- ③ Horizontale Luftstromregelжалousie
- ④ Vertikale Luftstromregelжалousie
- ⑤ Admision aer

Außeneinheit

- ⑥ Abflussrohr, Entlüftungsrohr
- ⑦ Anschlussleitung
- ⑧ Anschlussleitung
- ⑨ Anschluss Kältemittelleitung
- ⑩ Luftaustritt

HINWEIS ZU ABBILDUNGEN

Die Abbildungen in dieser Anleitung dienen der Veranschaulichung. Die tatsächliche Form Ihres Innengeräts kann geringfügig davon abweichen. Die tatsächliche Form ist ausschlaggebend.

Installation der Inneneinheit

Installationsanleitung - Innengerät

WICHTIG BEI DER INSTALLATION

Vergewissern Sie sich vor der Installation des Innengeräts, dass die auf der Produktverpackung angegebene Modellnummer des Innengeräts mit der Modellnummer des Außengeräts übereinstimmt.

Schritt 1: Wählen Sie einen Installationsort

Bevor Sie das Innengerät installieren, müssen Sie einen geeigneten Standort auswählen. Die folgenden Voraussetzungen sind hilfreich, um einen geeigneten Standort zu finden.

Befolgen Sie für einen korrekten Installationsort die folgenden Anweisungen:

- Gute Luftzirkulation
- Ausreichender Ablauf
- Das Geräusch des Geräts wird die Anwesenden nicht stören
- Stabiler und robuster Standort, um Vibrationen zu vermeiden
- Stark genug, um das Gewicht des Geräts zu tragen
- Standort mindestens 1 Meter von elektrischen Geräten entfernt (z.B. TV, Radio, Computer)

Installieren Sie das Gerät **NICHT** an folgenden Orten:

- ⊗ Neben brennbaren Gegenständen wie Vorhängen oder Kleidungsstücken
- ⊗ Neben Hindernissen, die die Luftzirkulation blockieren können
- ⊗ Neben der Türöffnung
- ⊗ In Bereichen, die direkt der Sonneneinstrahlung ausgesetzt sind

HINWEIS ZUM WANDLOCH:

Wenn keine feste Kühlmittelleitung vorhanden ist: Beim Ausschuchen nach einem Installationsort, beachten Sie, dass Sie genügend Platz für das Loch an der Wand lassen müssen (siehe Schritt "Öffnen Sie das Loch an der Wand für die Verbindungsleitung") für das Signalkabel und die Kühlmittelleitung, die den Innenraum der Außeneinheit verbindet. Die Voreinstellung für die Installation aller Leitungen ist die rechte Seite der Inneneinheit (so wie Sie die Einheit sehen). Leitungen können jedoch auf beiden Seiten des Geräts, links und rechts, angepasst werden.

Überprüfen Sie anhand des folgenden Diagramms den angemessenen Abstand von den Wänden und dem Dach:

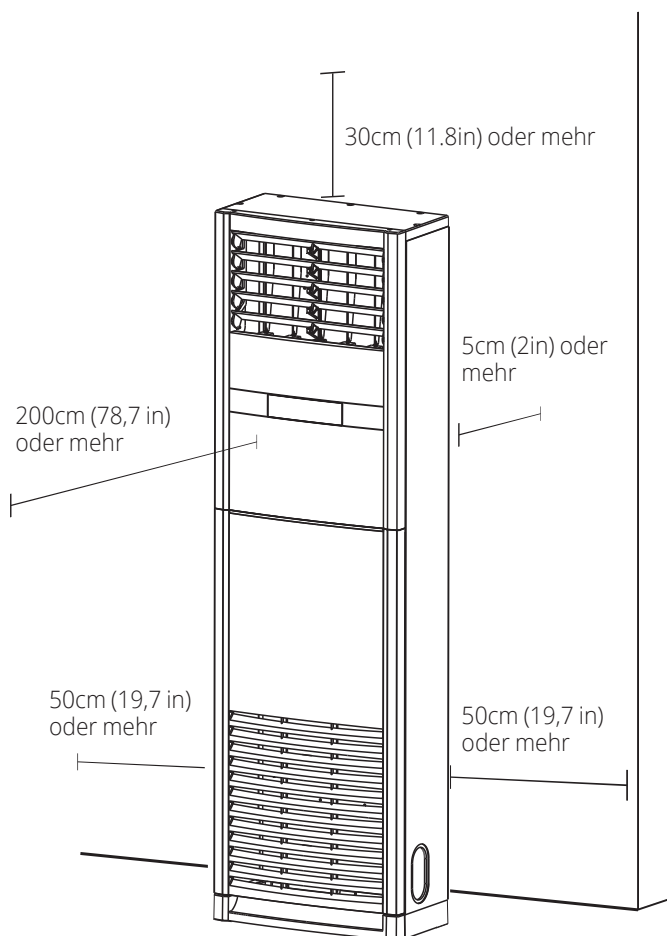

Schritt 2: Passen Sie die Wandplatte an der Wand

1. Entfernen Sie die Schraube, wo die Wandplatte auf der Rückseite des Innengeräts angepasst wird.
2. Bringen Sie die Wandeinheit an einer Stelle an der Wand an, die den Anforderungen des Schritts "Installationsort auswählen" entspricht (weitere Informationen zu den Wandplattengrößen finden Sie unter Abmessungen der Wandplatte.)

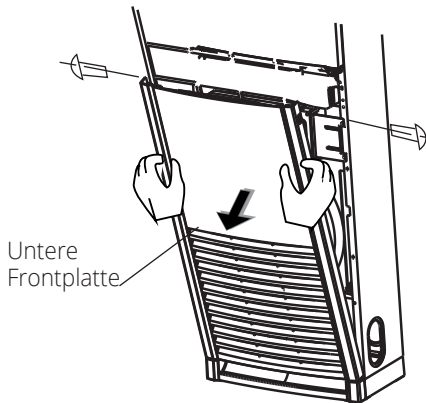

3. Bestätigen Sie, ob die Schrauben zwischen Wandplatte und Wand übereinstimmen
4. Stellen Sie sicher, dass die Wandplatte flach an der Wand liegt.

Schritt 3: Bohren Sie ein Loch an der Wand für die Verbindungsleitung

1. Prüfen Sie, ob die Rolle auf der Innenseite des Geräts mit Befestigungselementen versehen ist, und reißen Sie den Hinweisaufkleber ab.
2. Entfernen Sie die Befestigungselemente von der Rolle, wie auf dem Aufkleber angegeben.

Schritt 4. Sichern des Innengeräts (gegen Herausfallen)

1. Messen Sie die Position der Montagebohrungen ein.
2. Setzen Sie die M8-Schrauben in das Gerät ein, während es auf dem Boden steht (die Anzahl der verwendeten Schrauben hängt von der Anzahl der Löcher am Gerätechassis ab).
3. Heben Sie das Innengerät an, so dass die Installationslöcher die Schrauben abdecken, und ziehen Sie dann die Muttern auf die Schrauben auf und ziehen Sie sie fest.

! ACHTUNG

Wenn eine zusätzliche Abstützung erforderlich ist, um ein Herunterfallen des Geräts zu verhindern, kann ein Schutzkeil installiert werden. Das Installationsverfahren für diesen Keil ist wie folgt:

- Entfernen Sie die Schutzplatte und messen Sie die richtige Größe.
- Verwenden Sie die selbstschneidenden Schrauben, um die Schutzplatte an der oberen Abdeckung des Innengeräts zu befestigen.
- Befestigen Sie das andere Ende des Keils mit den selbstschneidenden Schrauben fest an der Wand.

Schritt 5. Installieren Sie das Nagetierschutznetz

1. Entfernen Sie das nagetiersichere Metallgitter aus den am Gerät befindlichen Rohren durch leichten Druck darauf.
2. Schneiden Sie mit einem Messer ein kleines Loch entsprechend den Markierungen auf der rattenfesten Platte.
3. Setzen Sie die rattenfeste Platte in das Gerät ein und halten Sie sie fest.

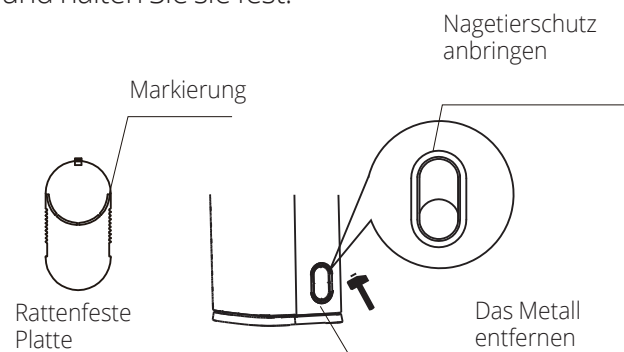

Schritt 6. Verrohrung und Verklebung

1. Legen Sie das Anschlussrohr auf den Boden. Installieren Sie den Ablaufschlauch, die Kältemittelleitung und alle elektrischen Kabel (stellen Sie sicher, dass alle Kabel sicher angeschlossen sind, dass beide Enden richtig angeordnet sind) neben den Rohren.
2. Messen Sie anhand des Ablassschlauchs die Länge der Niederspannungskabel, der Hochspannungskabel, aller anderen elektrischen Kabel und der Kältemittelleitung und passen Sie sie an. Verwenden Sie Kabelbinder, um sie zunächst zu fixieren.

3. Ordnen Sie die Rohre so an, dass der Ablaufschlauch unten, die Anschlussrohre in der Mitte und die elektrische Verdrahtung oben liegen.
4. Verwenden Sie Vinylband, um mit dem Abkleben der Rohre zu beginnen. Beginnen Sie mit dem Abkleben des unteren Endes des Ablaufschlauchs und stellen Sie sicher, dass die Anschlüsse sicher befestigt sind.
Rohr-/Drahtlochpositionen auf beiden Seiten

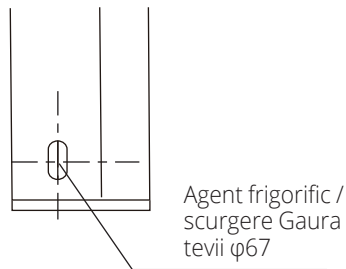

Position der Rohr-/Drahtbohrung am Boden

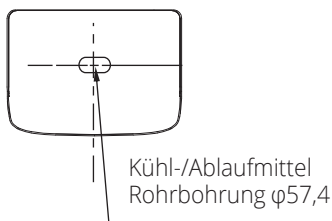

Position der Rohr-/Drahtöffnung auf der Rückseite

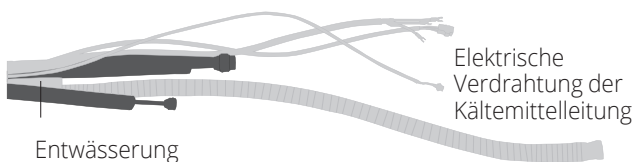

! ACHTUNG

Die elektrische Verdrahtung, der Ablaufschlauch und die Kältemittelleitung müssen den Anschluss an einer geeigneten Stelle verlassen. Alle Anschlüsse müssen miteinander verbunden, gleichmäßig und ästhetisch angebracht sein.

HINWEIS

- Nur Modelle mit Lüftungsfunktion enthalten Lüftungskanäle.
- Die Anzahl und Art der verwendeten elektrischen Leitungen kann je nach Modell variieren.
- Die Enden der Lüftungskanäle und der elektrischen Kabel sind unterschiedlich, bitte prüfen Sie dies sorgfältig, bevor Sie mit dem Anschluss beginnen.

Schritt 7: Dichtungskitt auftragen und Wandlochabdeckung installieren

1. Ordnen Sie die bereits angeschlossenen Leitungen.
2. Tragen Sie die Dichtungsmasse gleichmäßig auf die Spalten zwischen den Rohren und der Wand auf und drücken Sie die Dichtungsmasse dann fest an.
3. Ziehen Sie die Wandlochabdeckung auf. Nach der festen Befestigung an den Rohren schieben Sie es in das Loch in der Wand, um es an der Wand zu befestigen und die Installation abzuschließen.

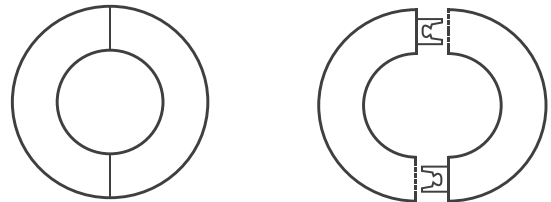

Schritt 8: Bohren Sie die Wand für den Anschluss Rohre

1. Bestimmen Sie die Position des Wandlochs am Sockel Standort des Außengeräts.
2. Verwenden Sie einen 65 mm (2,5“) Bohrer, um ein Loch in der Wand. Stellen Sie sicher, dass die Bohrung auf einen leichten Winkel nach unten, so dass das Ende der Bohrung ist kleiner als das äußere Ende der Bohrung, das innere Ende um ca. 1 cm (0,4“). Diese sorgt für einen ordnungsgemäßen Wasserabfluss. Ort die Wandschutzhülse in die Bohrung. Diese schützt die Kanten der Bohrung und hilft, die besiegeln Sie den Abschluss des Installationsvorgangs.

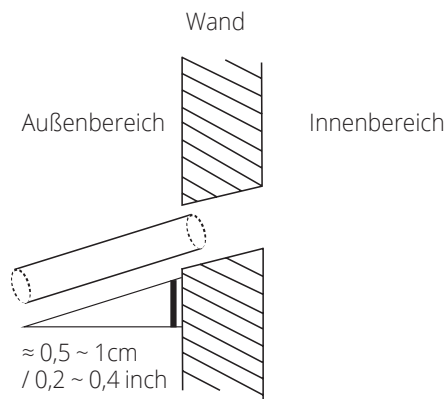

3. Setzen Sie die Wandschutzhülse in die Bohrung. Dies schützt die Ränder des Lochs und hilft, den Abschluss des Installationsvorgangs abzudichten.

! ACHTUNG

Achten Sie beim Bohren von Löchern in der Wand darauf, dass Sie Drähte, Sanitäranlagen und andere empfindliche Gegenstände vermeiden.

Schritt 9: Schließen Sie den Ablaufschlauch an

Der Ablaufschlauch dient dazu, Wasser aus dem Gerät abzulassen. Eine unsachgemäße Installation kann zu Schäden am Gerät und am Eigentum führen.

! ACHTUNG

- Isolieren Sie alle Leitungen, um Kondensation zu vermeiden, die zu Wasserschäden führen kann.
- Wenn die Ablaufleitung geknickt oder falsch installiert ist, kann Wasser austreten und einen Ausfall des Wasserstandsschalters verursachen.
- Im HEIZEN-Modus gibt das Außengerät Wasser ab. Vergewissern Sie sich, dass der Ablaufschlauch in einem geeigneten Bereich verlegt ist, um Wasserschäden und Rutschen durch gefrierendes Ablaufwasser zu vermeiden.

HINWEIS AUF DEN KAUF VON ROHREN

Für diese Installation wird ein Polyethylen-Rohr (Außendurchmesser = 3,7-3,9 cm, Innendurchmesser = 3,2 cm) benötigt, das Sie im Fachhandel erhalten können.

Installation des Ablaufschlauchs innen

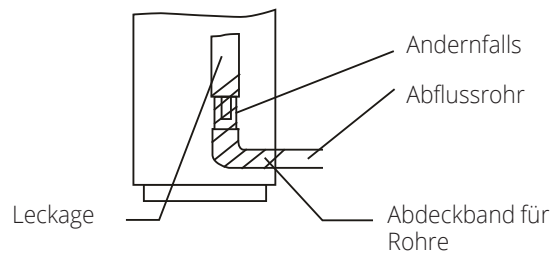

1. Stellen Sie sicher, dass die Ablaufleitung mit der Außenseite nach unten verbunden ist.
2. Polyvinylchlorid-Hartkunststoffrohr (PVC) (Außendurchmesser 26 mm) verkauft auf geeignet für das weiche Rohr von angeschlossenem Abflussrohr.
3. Bitte schließen Sie die Ablaufleitung an das weiche Ablaufrohr, dann befestigen Sie es mit dem Band; wenn Sie das weiche Ablaufrohr anschließen müssen, müssen Sie zur Vermeidung von Kondenswasserbildung durch Luftzufuhr die Leitung mit wärmedämmendem Material (Polyethylen mit einem spezifischen Gewicht von 0,03, mindestens 9 mm dick) und befestigen Sie es mit Klebeband.
4. Prüfen Sie nach dem Anschluss der Ablaufleitung, ob das Wasser effizient aus der Leitung abläuft und nicht ausläuft.
5. Kältemittel: Die Leitung und das Abflussrohr sollten thermisch isoliert werden, um eine Kondensation und Wasserverlust.
6. Führen Sie den Ablaufschlauch durch das Loch der Wand. Vergewissern Sie sich, dass das Wasser in einen Behälter abläuft an einem sicheren Ort, an dem es keine Schäden verursacht durch Wasser- oder Rutschgefahren.

HINWEIS

Das Ablaufrohr muss sich mindestens 5 cm über dem Boden befinden. Wenn sie den Boden berührt, kann das Gerät blockieren und eine Fehlfunktion aufweisen. Wenn Sie das Wasser direkt in einen Abfluss leiten, vergewissern Sie sich, dass der Abfluss ein U- oder S-Rohr hat, um Gerüche aufzufangen, die in die Wohnung zurückkehren können.

Installation der Außeneinheit

Installieren Sie das Gerät gemäß den örtlichen Vorschriften und Bestimmungen, es kann leichte Unterschiede zwischen verschiedenen Regionen geben.



Abb. 5.1

Installationsanleitung - Außenbereich

1. Schritt Wählen Sie einen Installationsort

Bevor Sie das Außengerät installieren, müssen Sie einen geeigneten Platz auswählen. Die folgenden Vorgaben helfen Ihnen, einen geeigneten Standort für das Gerät auszuwählen.

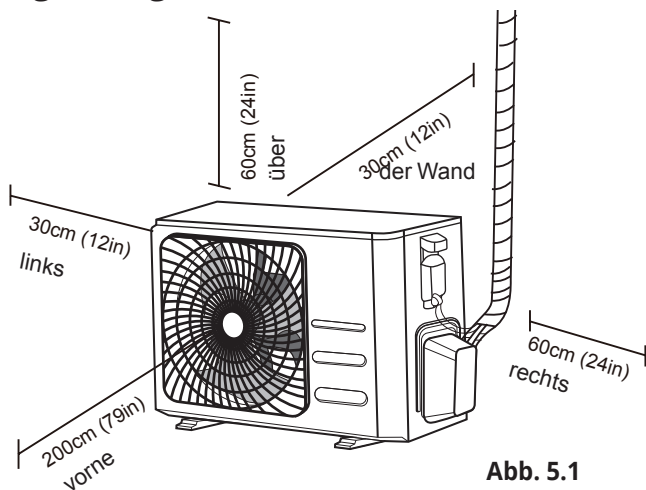
Geeignete Installationsorte erfüllen die folgenden Spezifikationen:

- ☑ Erfüllt alle dargestellten Platzanforderungen in den oben genannten Anforderungen an den Installationsraum.
- ☑ Gute Zirkulation und Belüftung Fest und solide der Standort kann das Gerät tragen und wird nicht vibrieren
- ☑ Gerätegeräusche stören andere nicht
- ☑ Geschützt vor längerer Lichteinwirkung direkte Sonneneinstrahlung oder Regen
- ☑ Wo Schnee zu erwarten ist, sollte der Lift das Gerät oberhalb der Grundplatte zu verhindern Eisansatz und Schäden die Spule.
- ☑ Montieren Sie das Gerät hoch genug, um über der durchschnittlichen akkumulierten Schneehöhe. Die Mindesthöhe sollte 18 Zoll betragen.

Installieren Sie das Gerät NICHT an den folgenden Orten:

- ⊗ In der Nähe von Hindernissen, die den Eintritt und Austritt der Luft behindern
- ⊗ In der Nähe von Tieren oder Pflanzen, die durch den Austritt der heißen Luft Schaden nehmen können
- ⊗ In der Nähe einer brennbaren Quelle jeglicher Art
- ⊗ In Bereichen mit hoher Staubbelastung
- ⊗ In einem Bereich, in dem sich viel Salzmenge in der Luft befindet.

BESONDERE ÜBERLEGUNGEN FÜR EXTREMWETTER

Wenn das Gerät starkem Wind ausgesetzt ist:

Installieren Sie das Gerät so, dass der Abluftventilator in einem 90°-Winkel zur Windrichtung steht. Bauen Sie ggf. eine Barriere vor dem Gerät auf, um es vor extrem starkem Wind zu schützen. Siehe die folgenden Abbildungen.

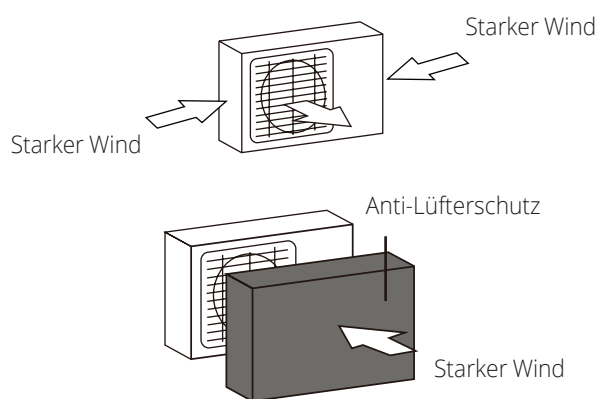

Wenn das Gerät häufig starkem Regen oder Schnee ausgesetzt ist:

Bauen Sie ein Schutzdach über dem Gerät, um es vor Regen und Schnee zu schützen. Achten Sie darauf, die Luftzirkulation um das Gerät nicht zu behindern.

Wenn das Gerät häufig salzhaltiger Luft ausgesetzt ist (am Meer):

Verwenden Sie ein speziell entwickeltes Gerät zur Vermeidung von Korrosion.

Schritt 2: Installieren Sie die Ablaufkupplung (nur Wärmepumpe)

Bevor Sie das Außengerät festschrauben, müssen Sie die Ablaufgarnitur an der Unterseite des Geräts installieren.

Beachten Sie, dass es je nach Typ des Außengeräts zwei verschiedene Arten von Ablaufanschlüssen gibt.

Wenn die Abflussarmatur mit einer Gummidichtung ausgestattet ist (siehe Abb. A), oder befolgen Sie die nachstehenden Anweisungen:

1. Montieren Sie die Gummidichtung am Ende des die Ablaufkupplung, die mit dem Außengerät.
2. Stecken Sie den Ablaufstutzen in die Bohrung im Boden der Geräteablage.
3. Drehen Sie den Ablaufstutzen um 90°, bis rastet in der Position nach vorne ein des Geräts.
4. Schließen Sie eine Ablaufschlauchverlängerung an (nicht im Lieferumfang enthalten) an den Abflussanschluss zur Umleitung von Wasser vom Gerät weg während Heizung.

Wenn die Ablaufkupplung nicht mit Gummi ausgestattet ist (siehe Abb. B), gehen Sie wie folgt vor:

1. Stecken Sie den Ablassstopfen in das Loch in der Bodenwanne des Geräts und der Ablassstopfen wird einrasten.
2. Schließen Sie eine Ablaufschlauchverlängerung (nicht im Lieferumfang enthalten) an den Ablaufstutzen an, um das Wasser während des Aufheizens aus dem Gerät umzuleiten.

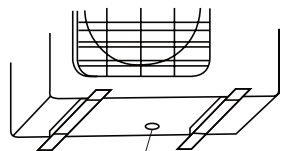

Umlaufbahn der Grundplatte des Geräts

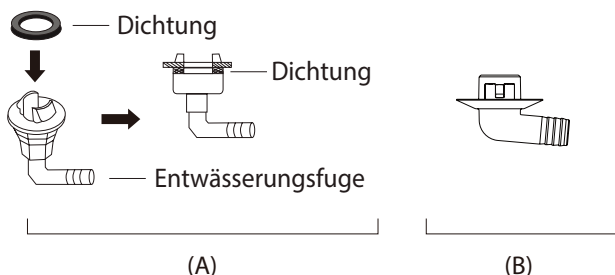

! IN KALTEN KLIMAZONEN

Achten Sie in kalten Klimazonen darauf, dass der Ablaufschlauch möglichst senkrecht verläuft, um einen schnellen Wasserabfluss zu gewährleisten. Wenn das Wasser zu langsam abläuft, kann es den Schlauch einfrieren und das Gerät überfluten.

Schritt 3: Verankerung des Außengeräts

Die Montagemaße variieren für verschiedene Außengeräte.

Der Durchmesser des Befestigungsschraubenkopfes muss größer als 12 mm sein.

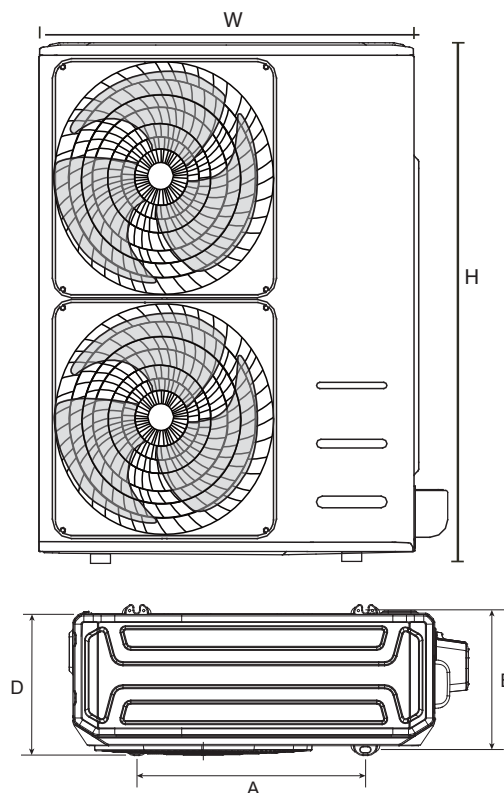

| Unitate exterioara (mm) | | | Montare (mm) | |
|-------------------------|------|-----|--------------|-----|
| L | I | D | A | B |
| 952 | 1333 | 415 | 634 | 404 |
| 900 | 1170 | 350 | 590 | 378 |

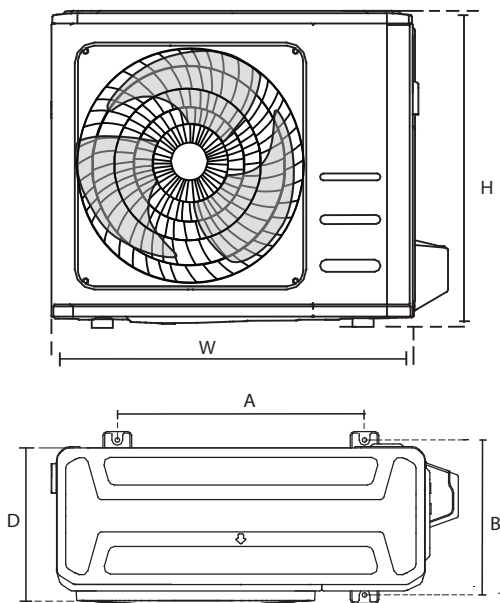

Installationsreihen in Reihe Die Beziehungen zwischen H, A und L sind wie folgt

| | L | A |
|------------|-------------------------------|----------------------------------|
| $L \leq H$ | $L \leq 1/2H$ | 25 cm / 9,8 "keine Installation |
| | $1/2H < L \leq H$ | 30 cm / 11,8 "keine Installation |
| $L > H$ | Kann nicht installiert werden | |

| Unitate exterioara (mm) | | | Montare (mm) | |
|-------------------------|------|-----|--------------|-----|
| L | I | D | A | B |
| 681 | 434 | 285 | 460 | 292 |
| 700 | 550 | 275 | 450 | 260 |
| 770 | 555 | 300 | 487 | 298 |
| 800 | 554 | 333 | 514 | 340 |
| 807 | 555 | 328 | 514 | 340 |
| 845 | 702 | 363 | 540 | 350 |
| 946 | 810 | 420 | 673 | 403 |
| 958 | 1333 | 417 | 634 | 404 |

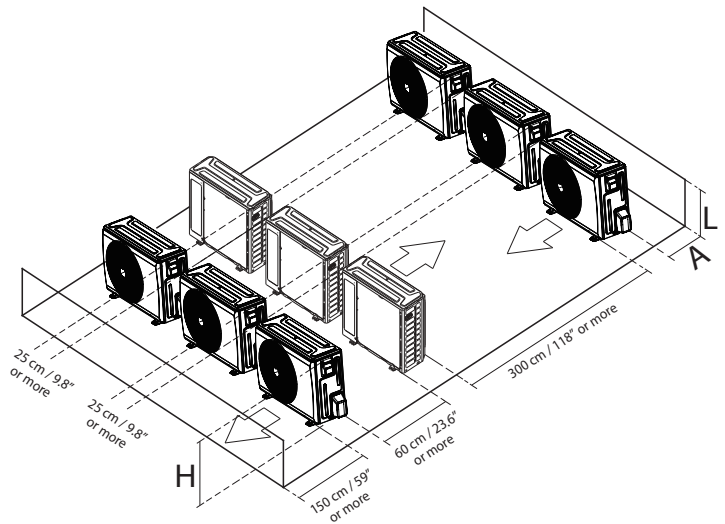

Anschließen von Kältemittelleitungen

Achten Sie beim Anschluss der Kältemittelleitungen darauf, dass keine anderen Stoffe oder Gase als das angegebene Kältemittel in das Gerät gelangen. Das Vorhandensein anderer Gase oder Substanzen verringert die Leistung des Geräts und kann einen abnormal hohen Druck im Kühlkreislauf verursachen. Dies kann zu Explosionen und Verletzungen führen.

Hinweis zur Rohrlänge

Stellen Sie sicher, dass die Länge des Kältemittelleitens, die Anzahl der Biegungen und die Fallhöhe zwischen den Innen- und Außengeräten den in der folgenden Tabelle aufgeführten Anforderungen entsprechen:

Die maximale Länge und Fallhöhe basierend auf Modellen. (Einheit: m / ft.)

| Tipul modelului | Capacitate (BTU / h) | Lungimea conductei | Inaltimea maxima de cadere |
|--|----------------------|--------------------|----------------------------|
| America de Nord, Australia si conversia de frecventa europeana Split Tip | <15K | 25/82 | 10/32.8 |
| | ≥15K - <24K | 30/98.4 | 20/65.6 |
| | ≥24K - <36K | 50/164 | 25/82 |
| | ≥36K - ≤60K | 75/246 | 30/98.4 |
| Alt tip divizat | 12K | 15/49 | 8/26 |
| | 18K-24K | 25/82 | 15/49 |
| | 30K-36K | 30/98.4 | 20/65.6 |
| | 42K-60K | 50/164 | 30/98.4 |

Bordsteine: nicht mehr als 5 Stellen. Um Vibrationen und übermäßigen Lärm zu minimieren, ist eine Mindestrohrlänge von 3 Metern erforderlich.

! VORSICHT

Wenn Öl in den Kompressor des Außengeräts zurückfließt, kann dies eine Flüssigkeitsverdichtung oder eine Beschädigung des Ölrücklaufs verursachen. Fallstricke
Ölabscheider in aufsteigenden Gasleitungen können dies verhindern. Ein Ölabscheider sollte alle 6m (20ft) der vertikalen Saugleitungs montage installiert werden (Gerät 36000Btu/h). Ein Ölabscheider sollte alle 10 m (32,8 ft) der vertikalen Saugleitungssteigleitung installiert werden (Gerät ≥36000Btu/h).

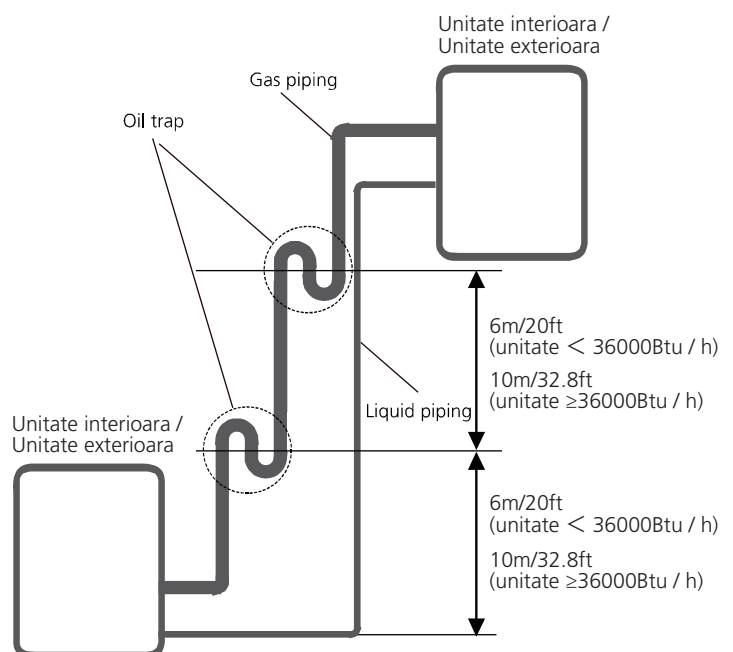

Hinweise zum Anschluss von Kältemittelleitungen

Schritt 1: Schneiden Sie die Rohre

Achten Sie bei der Vorbereitung der Kältemittelleitungen besonders darauf, dass diese richtig geschnitten und beleuchtet werden. Dadurch wird ein reibungsloser Betrieb gewährleistet effizienten Betrieb und minimieren den Bedarf an zukünftiger Wartung.

1. Messen Sie den Abstand zwischen Innen- und Außengeräten.
2. Schneiden Sie das Rohr mit einem Rohrschneider etwas mehr als den gemessenen Abstand ab.
3. Stellen Sie sicher, dass das Rohr in einem 90°-Winkel geschnitten wird.

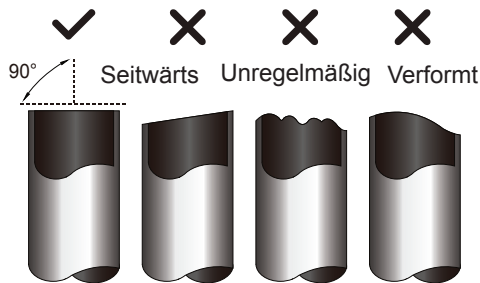

⊘ VERFORMEN SIE DAS ROHR NICHT IN DEN ZEITPUNKT DES SCHNEIDENS

Achten Sie darauf, dass das Rohr beim Schneiden nicht beschädigt oder verformt wird. Dadurch wird die Heizleistung des Geräts drastisch reduziert.

Schritt 2: Entfernen der Grate

Grate können die Dichtigkeit des Kältemittelrohranschlusses beeinträchtigen. Sie müssen vollständig entfernt werden.

1. Halten Sie das Rohr schräg nach unten, damit keine Grate in das Rohr fallen.
2. Entfernen Sie mit einer Reibahle oder einem Entgratungswerkzeug alle Grate von dem geschnittenen Rohrabschnitt.

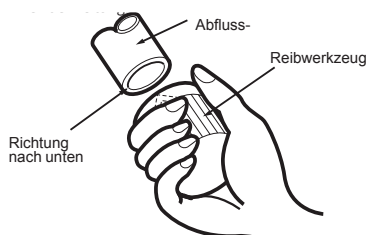

Schritt 3: Muttern

Eine ordnungsgemäße Evakuierung ist für das Erreichen der Luftdichtheit unerlässlich.

1. Nachdem Sie die Grate vom geschnittenen Rohr entfernt haben, versiegeln Sie die Enden mit PVC-Band, um das Eindringen von Fremdkörpern in das Rohr zu verhindern.
2. Umwickeln Sie das Rohr mit Isoliermaterial.
3. Platzieren Sie Spikes an beiden Enden des Rohrs. Achten Sie darauf, dass sie in die richtige Richtung zeigen, da Sie sie nach dem Durchbrennen nicht mehr einstecken oder die Richtung ändern können.

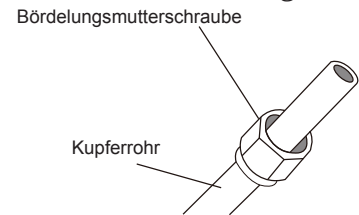

4. Entfernen Sie das PVC-Band von den Rohrenden, wenn Sie bereit sind, den Aufweitungsvorgang durchzuführen.
5. Die Schelle bildet sich am Ende des Rohrs. Das Ende des Rohrs sollte über die Bördelform hinausragen.

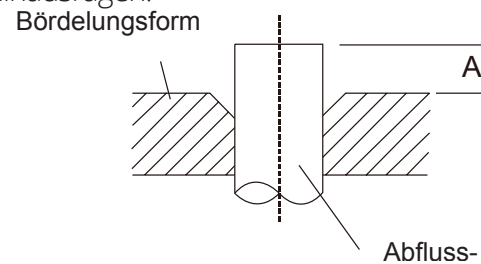

6. Setzen Sie das Ausweichwerkzeug auf das Formular.
7. Drehen Sie den Griff des Bördelwerkzeugs im Uhrzeigersinn, bis das Rohr vollständig aufgeweitet ist. Evakuieren Sie das Rohr gemäß den in der Tabelle angegebenen Abmessungen.
8. Entfernen Sie das Bördelwerkzeug und die Bördelform und prüfen Sie dann das Rohrende auf Risse und gleichmäßige Bördelung.

| Rohrlehre | Anzugsmoment | Fackeldimension (A) (Einheit: mm / Zoll) | | Fackelform |
|-----------|-------------------------------|---|-----------|------------|
| | | Min. | Max. | |
| Ø 6.35 | 18-20 N.m (183-204 kgf.cm) | 8.4/0.33 | 8.7/0.34 | |
| Ø 9.52 | 25-26 N.m (255-265 kgf.cm) | 13.2/0.52 | 13.5/0.53 | |
| Ø 12.7 | 35-36 N.m (357-367 kgf.cm) | 16.2/0.64 | 16.5/0.65 | |
| Ø 16 | 45-47 N.m (459-480 kgf.cm) | 19.2/0.76 | 19.7/0.78 | |
| Ø 19 | 65-67 N.m (663-683 kgf.cm) | 23.2/0.91 | 23.7/0.93 | |
| Ø 22 | 75-85 N.m (765-867 kgf.cm) | 26.4/1.04 | 26.9/1.06 | |

Schritt 4: Anschließen der Rohre

Schließen Sie zuerst die Kupferrohre an das Innengerät und dann an das Außengerät an. Sie sollten zuerst die Niederdruckleitung und dann die Hochdruckleitung anschließen.

1. Tragen Sie beim Anschließen der Nippel eine dünne Schicht Kältemittelöl auf die Bördelenden der Rohre auf.
2. Richten Sie die Mitte der beiden Rohre aus, die Sie verbinden werden.

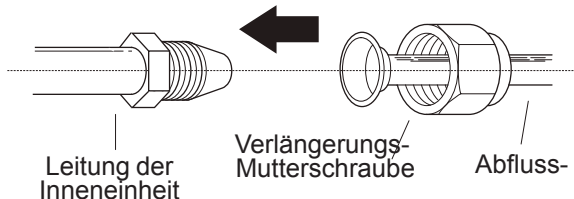

3. Drücken Sie die Flammutter so fest wie möglich zusammen.
4. Greifen Sie die Mutter mit einem Schraubenschlüssel an das Gerät.
5. Während Sie die Mutter fest anziehen, verwenden Sie einen Drehmomentschlüssel, um die Mutter gemäß den Drehmomentwerten in der Tabelle festzuziehen.

HINWEIS

Verwenden Sie sowohl einen Drehmomentschlüssel als auch einen Schraubenschlüssel, wenn Sie Rohre mit dem Gerät verbinden oder von ihm trennen.

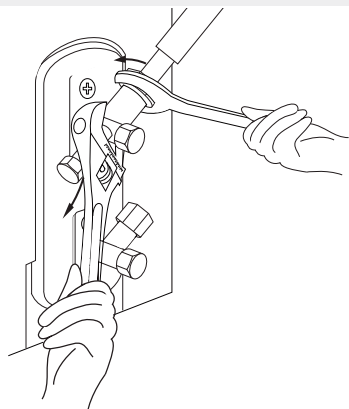

! ACHTUNG

- Achten Sie darauf, die Isolierung um die Rohre zu wickeln. Der direkte Kontakt mit blanken Rohren kann zu Verbrennungen oder Erfrierungen führen.
- Stellen Sie sicher, dass die Leitung richtig angeschlossen ist. Ein zu starkes Anziehen kann den Glockenmund beschädigen, und ein zu starkes Anziehen kann zu Undichtigkeiten führen.

HINWEISE AUF DEN MINDESTRADIUS VON BIEGEN

Biegen Sie die Schläuche vorsichtig in der Mitte gemäß der untenstehenden Abbildung. Biegen Sie die Schläuche NICHT mehr als 90° oder mehr als 3 Mal.

Biegen Sie das Rohr mit dem Daumen

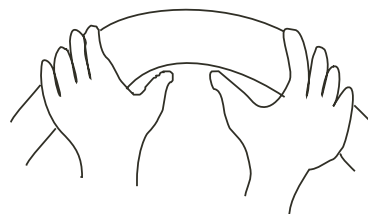

Min-Radius 10cm (3,9")

6. Wickeln Sie nach dem Anschluss der Kupferleitungen an das Innengerät das Netzkabel, das Signalkabel und die Leitungen mit Isolierband zusammen.

HINWEIS

Flechten Sie Kabel **NICHT** mit anderen Drähten. Verflechten oder kreuzen Sie das Signalkabel beim Bündeln dieser Teile nicht mit anderen Leitungen.

7. Führen Sie dieses Rohr durch die Wand und schließen Sie es an das Außengerät an.
8. Isolieren Sie alle Rohrleitungen, einschließlich der Ventile des Außengeräts.
9. Öffnen Sie die Absperrventile des Außengeräts, um den Kältemittelfluss zwischen Innen- und Außengerät zu starten.

! ACHTUNG

Prüfen Sie nach Abschluss der Installationsarbeiten, dass keine Kältemittelleckagen vorhanden sind. Wenn ein Kältemittelleck vorhanden ist, lüften Sie sofort den Bereich und evakuieren Sie das System (siehe Abschnitt "Evakuierung der Luft" in diesem Handbuch).

Installation des Außengeräts



BEVOR SIE IRGENDETWAS DAVON MERKEN ELEKTRISCHE ARBEITEN, LESEN DIESE REGELN

1. Alle Kabel müssen den folgenden Anforderungen entsprechen lokale und nationale elektrische Vorschriften und muss von einer Elektrofachkraft installiert werden Elektriker.
2. Alle elektrischen Anschlüsse müssen vorgenommen werden gemäß dem elektrischen Anschlussplan die sich an den Schalttafeln der Innengeräte befinden und Außengeräte.
3. Wenn ein ernsthaftes Sicherheitsproblem vorliegt mit der Spannungsversorgung, stellen Sie die Arbeit sofort ein. Erklären Sie dem Kunden Ihre Gründe und lehnen Sie ab das Gerät zu installieren, bis das Problem behoben ist, wird der Kunde ordnungsgemäß aufgelöst.
4. Die Versorgungsspannung muss zwischen 90-110% der Spannung Nennspannung. Unzureichende Versorgung kann Fehler, elektrischen Schlag oder Brand verursachen.
5. Wenn Sie die Spannungsversorgung an feste Kabel anschließen, installieren Sie einen Überspannungsschutz und einen Hauptstromkreisunterbrecher mit einer Kapazität von Das 1,5-fache des maximalen Stroms des Geräts.
6. Wenn Sie die Spannungsversorgung an eine feste Verdrahtung anschließen, ein Leitungsschutzschalter eingebaut werden muss oder Leistungsschalter, der alle Pole trennt und hat einen Kontaktabstand von mindestens 1/8in (3mm) vom festen Kabelbaum. Techniker qualifizierter Techniker muss einen Schutzschalter verwenden Leitungsschutzschalter oder Stromkreisunterbrecher.
7. Schließen Sie das Gerät nicht an einen Stromkreisauslass an Zweigstromkreisauslass. Schließen Sie keine anderen Gerät an diese Steckdose anschließen.
8. Stellen Sie sicher, dass Sie die Luft korrekt geladen haben Klimagerät.

Jeder Anschluss muss fest verbunden sein. Lose Drähte können zu einer Überhitzung des Terminals führen, was zu einem Produktausfall und einem Brand führen kann. Achten Sie darauf, dass die Drähte nicht die Kältemittelleitungen, den Verdichter oder andere bewegliche Teile des Geräts berühren oder darauf liegen.

10. Wenn das Gerät über eine elektrische Heizung verfügt Zusatzheizung, muss diese mindestens installiert werden 1 Meter Abstand zu jeglichem Material brennbarem Material.

Um einen elektrischen Schlag zu vermeiden, berühren Sie nicht elektrische Komponenten bei kurz nach der Spannungsversorgung elektrische Leistung.

12. warten Sie nach dem Ausschalten der Spannung immer 10 Minuten oder mehr warten, bevor Sie elektrische Komponenten berühren.

13. achten Sie darauf, dass Sie die Kabel nicht kreuzen elektrische Leitungen mit Signalkabeln. Diese kann dies zu Verzerrungen und Störungen.

14. Das Gerät muss an eine Steckdose angeschlossen werden. Steckdose. Normalerweise wird die Spannungsversorgung Die Stromversorgung sollte eine Impedanz von 32 Ohm.

15. keine anderen Geräte angeschlossen werden dürfen an denselben Stromkreis angeschlossen werden.

16. Schließen Sie die externen Drähte an, bevor Sie den Schließen Sie die inneren Drähte an.



WARNUNG

**SCHALTEN SIE VOR DER
DURCHFÜHRUNG VON ELEKTRO-
ODER VERDRAHTUNGSARBEITEN DIE
STROMVERSORGUNG DES SYSTEMS AUS**

HINWEIS ZUM LUFTSCHALTER

Wenn der maximale Strom des Klimageräts mehr als 16 A beträgt, muss ein Luftschalter oder ein Leckageschutzschalter mit Schutzvorrichtung (separat erhältlich) verwendet werden.

Wenn die maximale Stromstärke des Klimageräts weniger als 16 A beträgt, muss das Netzkabel des Klimageräts mit einem Stecker versehen werden (separat erhältlich).

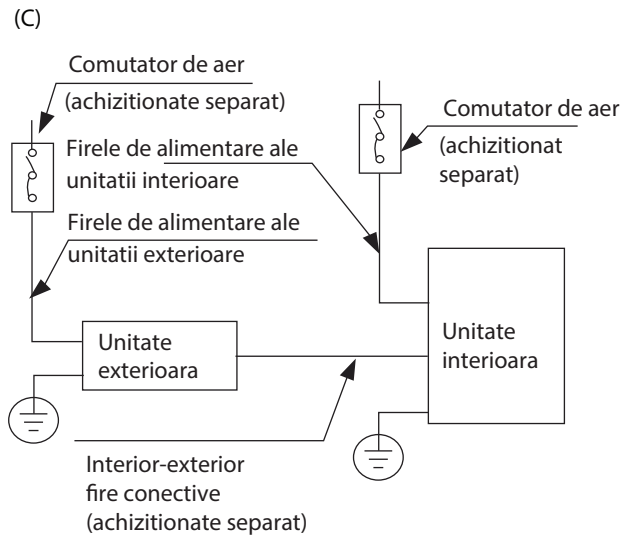
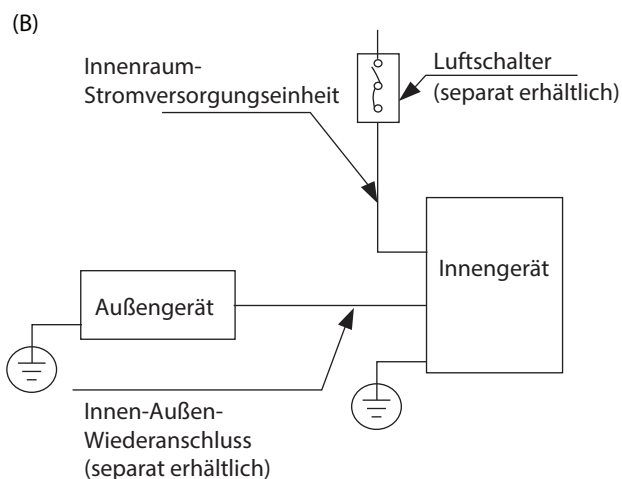
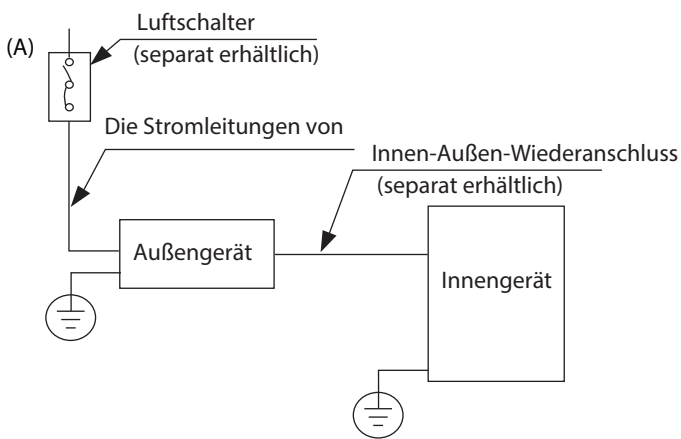

HINWEIS

Die Fotos dienen nur zur Veranschaulichung. Ihre Kamera kann etwas anders aussehen. Die tatsächliche Form ist maßgebend.

Außengerät. Verdrahtung

! WARNUNG

Schalten Sie vor der Durchführung von Elektro- oder Verdrahtungsarbeiten die Hauptstromversorgung des Systems aus.

1. Bereiten Sie das Kabel für den Anschluss vor
 - a. Zunächst müssen Sie die richtige Kabelgröße auswählen. Verwenden Sie unbedingt die Kabel H07RN-F.

Minimale Querschnittsfläche von Strom- und Signalkabeln (als Referenz)

| Gerätesspannung (A) | Kabelquerschnitt (mm ²) |
|---------------------|-------------------------------------|
| > 3 and ≤ 6 | 0.75 |
| > 6 and ≤ 10 | 1 |
| > 10 and ≤ 16 | 1.5 |
| > 16 and ≤ 25 | 2.5 |
| > 25 and ≤ 32 | 4 |
| > 32 and ≤ 40 | 6 |

- b. Entfernen Sie mit einer Abisolierzange die Gummiummantelung an beiden Enden des Signalkabels, so dass ca. 15 cm Kabel freiliegen.
- c. Entfernen Sie die Isolierung an den Enden.
- d. Schneiden Sie die U-Kabelschuhe mit einer Drahtzange von der Wurzel ab.

HINWEIS

Halten Sie sich beim Anschließen der Drähte strikt an den Schaltplan im Deckel des Schaltkastens.

2. Entfernen Sie die elektrische Abdeckung des Außengeräts.
 3. Schließen Sie die U-Stecker an die Klemme an. Stimmen Sie die Aderfarben/-beschriftungen mit den Beschriftungen auf der Klemmenleiste ab und schrauben Sie die U-Lasche jeder Ader fest an die entsprechende Klemme.
 4. Ziehen Sie das Kabel mit der Klemme fest.
 5. Isolieren Sie nicht verwendete Drähte mit Isolierband.
- Halten Sie sie von allen elektrischen oder metallischen Teilen fern.
Bringen Sie die Abdeckung des elektrischen Schaltkastens wieder an.

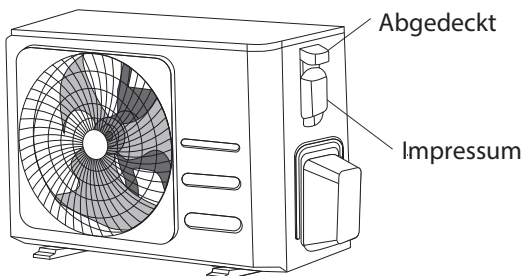

Verdrahtung des Innengeräts

1. Bereiten Sie das Kabel für den Anschluss vor
 - a. Entfernen Sie mit einer Abisolierzange die Gummiummantelung an beiden Enden des Signalkabels, so dass ca. 15 cm Kabel freiliegen.
 - b. Entfernen Sie die Isolierung an den Enden.
 - c. Schneiden Sie die U-Kabelschuhe mit einer Drahtzange von der Wurzel ab.
2. Lösen Sie die Schraube an der Abdeckung des elektrischen Schaltkastens und nehmen Sie die Abdeckung ab.

3. Schließen Sie die U-Stecker an die Klemme an. Stimmen Sie die Farben/Beschriftungen der Drähte mit den Beschriftungen auf der Klemmenleiste ab und schrauben Sie die U-Lasche jedes Drahtes fest an die entsprechende Klemme. Beachten Sie die Seriennummer und den Schaltplan, die sich auf dem Deckel des elektrischen Schaltkastens befinden.

⚠ ACHTUNG

- Beachten Sie beim Anschließen der Drähte den Verdrahtungsplan.
 - Der Kältemittelkreislauf kann sehr heiß werden. Halten Sie das Verbindungskabel vom Kupferrohr fern.
4. Ziehen Sie die Kabelklemme fest. Das Kabel darf nicht lose sein oder an den U-Laschen gezogen werden.
 5. Bringen Sie den Deckel des Schaltkastens wieder an.

Entlüftung

Vorarbeit und Anweisungen

Luft und andere Fremdkörper im Kühlkreislauf können zu einem ungewöhnlichen Druckanstieg führen, der die Klimaanlage beschädigen, die Leistung beeinträchtigen und Verletzungen verursachen kann. Verwenden Sie eine Vakuumpumpe, um den Kühlkreislauf zu entlüften, um alle nicht brennbaren Gase und Feuchtigkeit aus dem System abzulassen.

Die Entlüftung sollte während der Erstinstallation und wenn sich das Gerät an einen anderen Ort bewegt, durchgeführt werden.

BEVOR SIE DIE ENTLÜFTUNG VORNEHMEN

- ☑ Vergewissern Sie sich, dass sowohl der hohe als auch der niedrige Leitungsdruck zwischen den Innen- und Außengeräten gemäß dem Abschnitt Anschluss der Kältemittelleitungen dieses Handbuchs vollständig angeschlossen sind.
- ☑ Prüfen Sie, ob alle Kabel ordnungsgemäß angeschlossen sind.

Entlüftungsanweisungen

1. Schließen Sie die Ladeleitung des Ventilblocks an das Ladeende des Niederdruckventils der Außeneinheit an.
2. Schließen Sie die Ladeleitung des Ventilblocks an die Vakuumpumpe an.
3. Öffnen Sie die Niederdruckseite des Ventilblocks. Halten Sie die Hochdruckseite geschlossen.
4. Aktivieren Sie die Vakuumpumpe, um das System zu entlüften.
5. Aktivieren Sie die Vakuumpumpe für mindestens 15 Minuten oder bis der Messanschluss -76cmHg (-105Pa) anzeigt.

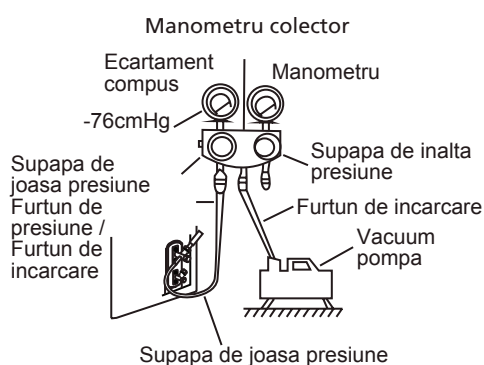

6. Schließen Sie die Seite der niedrigen Heizung des Ventilblocks und schalten Sie die Vakuumpumpe aus.
7. Warten Sie 5 Minuten und prüfen Sie dann, ob sich der Systemdruck nicht ändert.
8. Wenn sich der Systemdruck ändert, finden Sie im Abschnitt Flüssigkeitsleckkontrolle Informationen zu Methoden für die Überprüfung auf Lecks. Wenn sich der Systemdruck nicht ändert, schrauben Sie die Kappe vom Hochdruckventil ab.
9. Stecken Sie den Sechskantschlüssel auf das (Hochdruck-) Ventil und öffnen Sie das Ventil, indem Sie den Schlüssel um 1/4 im Uhrzeigersinn drehen. Hören Sie wie die Abgase aus dem System abgelassen werden und schließen Sie das Ventil nach 5 Sekunden.
10. Beobachten Sie das Druck-Manometer eine Minute lang, um sicherzustellen, dass sich der Druck nicht ändert. Das Manometer sollte einen Wert leicht über dem Atmosphärendruck anzeigen.

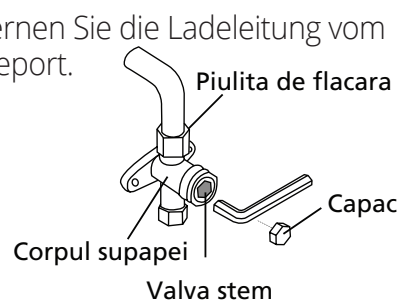

11. Entfernen Sie die Ladeleitung vom Serviceport.
12. Benutzen Sie einen Sechskantschlüssel und öffnen Sie die Hoch- und Niederdruckventile vollständig.
13. Die Kappen aller drei Ventile (Service-, Hoch- und Niederdruckport) manuell festziehen. Für ein festeres Festziehen können Sie bei Bedarf einen mechanischen Schlüssel verwenden.

! ÖFFNEN SIE VORSICHTIG DIE VENTILE

Wenn Sie die Ventile öffnen, drehen Sie den Sechskantschlüssel bis zum Ende. Versuchen Sie nicht, mehr Kraft für mehr Öffnen auszuüben.

Hinweis zur Kältemittelzugabe

Bei einigen Systemen muss je nach Leitungslänge mehr Kältemittel hinzugefügt werden. Die Standardleitungslängen weichen gemäß den örtlichen Bestimmungen ab. In Nordamerika beträgt die Standardleitungslänge beispielsweise 7,5 m (25'). In anderen Regionen beträgt die Standardleitungslänge 5 Meter (16'). Das Kältemittel muss über den Serviceport des Niederdruckventils des Außengeräts hinzugefügt werden. Das zusätzliche Kältemittel kann nach folgender Formel berechnet werden

HINZUFÜGEN VON KÜHLMITTEL FÜR JEDE LEITUNGSLÄNGE

| Länge der Verbindungsleitung (m) | Luftentfernungsvfahren | Zusätzliches Kältemittel | |
|----------------------------------|------------------------|--|---|
| ≤ Standardleitungslänge | Vakuumpumpe | N/A | |
| > Standardlänge der Leitung | Vakuumpumpe | Flüssigkeitsleitung: Ø 6,35 (ø 0,25") R32: (Leitungslänge - Standardlänge) x 12 g/m (Leitungslänge - normale Länge) x 0.13oZ/ft R290: (Leitungslänge - normale Länge) x 10g/m (Leitungslänge - Standardlänge) x 0,10 oZ/ft R410A: (Leitungslänge - Standardlänge) x 15 g/m (Leitungslänge - normale Länge) x 0.16oZ/ft | Partea lichidă: Ø 9,52 (ø 0,375") R32: (Leitungslänge - Standardlänge) x 24 g/m (Leitungslänge - normale Länge) x 0.26oZ/ft R290: (Leitungslänge - normale Länge) x 18g/m (Leitungslänge - Standardlänge) x 0,19 oZ/ft R410A: (Leitungslänge - Standardlänge) x 30 g/m (Leitungslänge - Standardlänge) x 0,32 oZ/ft |

 **VORSICHT** Vermischen Sie KEINE Kältemitteltypen.

TESTBETRIEB

Vor dem Test

Nach der Installation muss ein Test durchgeführt werden Installation des gesamten Systems. Bestätigen Sie die folgenden Punkte, bevor Sie den Test durchführen:

- a) Die Innen- und Außengeräte sind ordnungsgemäß installiert.
- b) Rohrleitungen und Verdrahtung sind korrekt angeschlossen.
- c) Es gibt keine Hindernisse in der Nähe des Eingangs und Ausgang des Geräts, die zu schlechte Leistung oder Ausfall von Produktausfall.
- d) Das Kältesystem ist nicht undicht.
- e) Das Entwässerungssystem ist frei von Verstopfungen und ist Abfluss an einem sicheren Ort.
- f) Heizungsisolierung ist installiert ordnungsgemäß installiert.
- g) Die Isolationsdrähte sind angeschlossen richtig.
- h) Länge der Rohre und Kapazität zusätzliche Speicherkapazität des Mediums aufgezeichnet worden sind.
- i) Die Versorgungsspannung ist für das Klimagerät richtig.

VORSICHT

Die Missachtung der Prüfung kann zu Schäden am Gerät, zu Sach- oder Personenschäden führen.

Testanweisungen

1. Öffnen Sie sowohl das Flüssigkeits- als auch das Gasabsperrentil.
2. Schalten Sie den Hauptnetzschalter ein und lassen Sie das Gerät warmlaufen.
3. Stellen Sie die Klimaanlage auf den Modus COOL.
4. Für das Innengerät
 - a. Vergewissern Sie sich, dass die Fernbedienung und ihre Tasten richtig funktionieren.
 - b. Stellen Sie sicher, dass sich die Klappen richtig bewegen und mit der Fernbedienung verändert werden können.

- c. Prüfen Sie doppelt, um zu sehen, ob die Raumtemperatur wird erfasst richtig.
 - d. Vergewissern Sie sich, dass die Anzeigen leuchten. Die Fernbedienung und das Anzeigefeld am Innengerät ordnungsgemäß funktionieren.
 - e. Stellen Sie sicher, dass die Handtasten am Innengerät ordnungsgemäß funktionieren.
 - f. Prüfen Sie, ob das Abflusssystem einwandfrei funktioniert. und läuft leicht ab.
 - g. Stellen Sie sicher, dass keine Vibrationen oder Geräusche vorhanden sind abnormale Geräusche während des Betriebs.
5. Für das Außengerät
- a. Prüfen Sie, ob das Kühlsystem Lecks.
 - b. Stellen Sie sicher, dass keine Vibrationen oder Geräusche vorhanden sind abnormale Geräusche während des Betriebs.
 - c. Sicherstellen, dass Wind, Lärm und Wasser die vom Gerät erzeugt werden, stören die Nachbarn nicht oder ein Sicherheitsrisiko darstellen ihre Sicherheit.
6. Drainage-Test
- a. Sicherstellen, dass die Ablaufleitung fließt reibungslos. Neue Gebäude sollten dies leisten Test vor der Fertigstellung der Decke.
 - b. Entfernen Sie die Testabdeckung. Geben Sie 2.000 ml Wasser durch das angebaute Gerät in den Tank.
 - c. Schalten Sie den Hauptstromkreisunterbrecher ein und schalten Sie die Klimaanlage im COOL-Modus ein.
 - d. Hören Sie auf das Geräusch der Ablaufpumpe für um zu sehen, ob es ungewöhnliche Geräusche macht.
 - e. Prüfen Sie, ob das Wasser abläuft. Es kann bis zu einer Minute dauern, bis das Gerät zu entleeren beginnt, abhängig von der Ablaufleitung.
 - f. Vergewissern Sie sich, dass keine Undichtigkeiten in einem der Rohre.
 - g. Schalten Sie das Klimagerät aus. Ausschalten den Hauptschalter und bringen Sie die Abdeckung wieder an Testabdeckung.

HINWEIS

Die Fotos dienen nur zur Veranschaulichung. Die Kamera können leicht unterschiedlich sein. Die tatsächliche Form ist maßgebend.

Die Abbildungen in diesem Handbuch dienen lediglich zur Erläuterung der Funktionen. Die tatsächliche Form der Einheit, die Sie gekauft haben, kann etwas abweichen, aber die Bedienung und Funktionen sind gleich.

Das Unternehmen übernimmt keinerlei Haftung für eventuell in diesem Dokument enthaltene falsch gedruckte Informationen. Der Inhalt dieses Handbuchs und die technischen Daten dieses Produkts können für Verbesserungsgründe ohne Vorankündigung geändert werden.

Bitte wenden Sie sich an den Hersteller unter +30 211 300 3300 oder an die Verkaufagentur, um weitere Informationen zu erhalten. Alle zukünftigen Aktualisierungen des Handbuchs werden auf die Service-Website hochgeladen. Es wird empfohlen, immer nach der neuesten Version zu suchen.



Scannen Sie bitte hier, um die neueste Version dieses Handbuchs herunterladen zu können.
www.inventorairconditioner.com/media-library

Aktivieren Sie Ihre Garantie

Die Garantie kann mit den folgenden Schritte aktiviert werden:

1 Schritt

Besuchen Sie unsere Webseite über den unten stehenden Link:

<http://www.inventorappliances.com/garantie>

oder durch Scannen des folgenden QR-Code:



2 Schritt

Füllen Sie alle Felder aus, wie nachfolgend dargestellt:

Um die Garantie zu aktivieren, füllen Sie bitte die folgenden Felder aus

| | |
|-------------------|--------------------------|
| Eigentümerangabe | Geräte Angaben |
| Vor- und Nachname | Geräteart |
| Adresse* | Seriennummer des Geräts* |

3 Schritt

Klicken Sie an SENDEN an der linken Seite des Garantie Antrags:

E-mail*

Abonnieren Sie den Newsletter von Inventor

Ich akzeptiere unsere Geschäftsbedingungen.

Sobald der Garantieantrag eingegangen ist, wird Ihnen eine Bestätigungsnachricht an Ihre E-Mail-Adresse gesendet

4 Schritt

Sie erhalten eine Bestätigungsnachricht an Ihre E-Mail-Adresse. Wenn dies nicht der Fall ist bitte überprüfen Sie auch den Spam-folder

5 Schritt

Ihre Inventor-Garantie ist erfolgreich aktiviert!



AIR CONDITIONING SYSTEMS

FLOOR STANDING

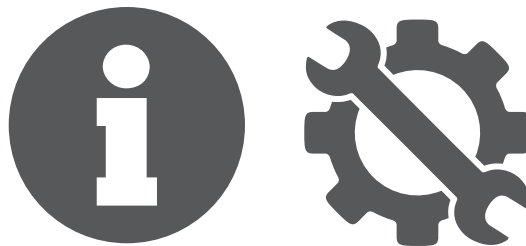

V:1.0 042021

Please check the applicable models, F-GAS and manufacturer information from the "Owner's Manual - Product Fiche" in the packaging of the outdoor unit. (European Union products only).

Manufacturer: **INVENTOR A.G. S.A.**

24th km National Road Athens - Lamia & 2 Thoukididou Str., Ag.Stefanos, 14565

Tel.: +30 211 300 3300, Fax: +30 211 300 3333 - www.inventor.ac

