

TOSHIBA

R32

INVERTER

ΕΛΛΗΝΙΚΑ

INSTALLATION MANUAL
AIR CONDITIONER (SPLIT TYPE)

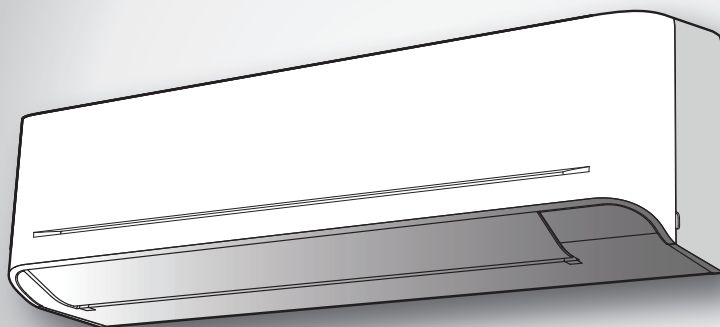

Indoor unit
RAS-24E2KVG-E

Outdoor unit
RAS-24E2AVG-E

ΠΡΟΦΥΛΑΞΕΙΣ ΑΣΦΑΛΕΙΑΣ	1
ΕΞΑΡΤΗΜΑΤΑ	5
ΔΙΑΓΡΑΜΜΑ ΕΓΚΑΤΑΣΤΑΣΗΣ ΤΗΣ ΕΣΩΤΕΡΙΚΗΣ ΚΑΙ ΕΞΩΤΕΡΙΚΗΣ ΜΟΝΑΔΑΣ	6
■ Προαιρετικά Εξαρτήματα Εγκατάστασης.....	6
ΕΣΩΤΕΡΙΚΗ ΜΟΝΑΔΑ	7
■ Σημείο Εγκατάστασης	7
■ Κόψιμο Τρύπας και Τοποθέτηση Πλάτης Εγκατάστασης	7
■ Σύνδεση του τηλεχειριστηρίου για την Ενσύρματη λειτουργία	7
■ Εγκατάσταση Σωλήνωσης και Εύκαμπτου Σωλήνα Αποστράγγισης	8
■ Στερέωση Εσωτερικής Μονάδας.....	9
■ Αποστράγγιση.....	10
ΕΞΩΤΕΡΙΚΗ ΜΟΝΑΔΑ	10
■ Σημείο Εγκατάστασης	10
■ Προφυλάξεις σχετικά με την εγκατάσταση σε περιοχές με χιονοπτώση και χαμηλές Θερμοκρασίες	10
■ Αποστράγγιση του νερού	11
■ Σύνδεση Ψυκτικών Σωληνώσεων	11
■ Εκκένωση.....	11
ΗΛΕΚΤΡΙΚΕΣ ΕΡΓΑΣΙΕΣ	13
■ Σύνδεση Καλωδίωσης.....	13
■ Καλώδιο Τροφοδοσίας και Σύνδεσης Συνδέσετε	14
■ Διάγραμμα καλωδίωσης εισόδου παροχής ρεύματος	15
ΛΟΙΠΑ	16
■ Έλεγχος Διαρροής Αερίου	16
■ Επιλογή A-B του τηλεχειριστηρίου	16
■ Δοκιμή Λειτουργίας.....	16
■ Ρύθμιση Λειτουργίας Auto Restart	16
ΠΑΡΑΡΤΗΜΑ	17

ΠΡΟΦΥΛΑΞΕΙΣ ΑΣΦΑΛΕΙΑΣ



Διαβάστε προσεκτικά τις προφυλάξεις σε αυτό το εγχειρίδιο πριν θέσετε σε λειτουργία τη μονάδα.



Η συσκευή περιέχει R32.

■ Προειδοποιητικές ενδείξεις για τη μονάδα κλιματιστικού

Προειδοποιητική ένδειξη	Περιγραφή
 CAUTION BURST HAZARD Open the service valves before the operation, otherwise there might be the burst.	ΠΡΟΣΟΧΗ ΚΙΝΔΥΝΟΣ ΕΚΡΗΞΗΣ Ανοίξτε τις βαλβίδες σέρβις πριν τη λειτουργία, διαφορετικά ενδέχεται να υπάρξει έκρηξη.

- Πριν από την εγκατάσταση, διαβάστε προσεκτικά αυτές τις προφυλάξεις για την ασφάλεια.
- Ακολουθήστε τις προφυλάξεις που παρέχονται εδώ για την αποφυγή κινδύνων ασφαλείας. Τα σύμβολα και οι σημασίες τους παρατίθενται παρακάτω.

ΠΡΟΕΙΔΟΠΟΙΗΣΗ : Δηλώνει ότι η εσφαλμένη χρήση της μονάδας μπορεί να προκαλέσει σοβαρό τραυματισμό ή θάνατο.

ΠΡΟΣΟΧΗ : Δηλώνει ότι η εσφαλμένη χρήση της μονάδας μπορεί να προκαλέσει προσωπικό τραυματισμό (*1) ή ζημιά σε περιουσία (*2).

*1: Προσωπικός τραυματισμός σημαίνει ένα μικρό ατύχημα, έγκαυμα ή ηλεκτροπληξία που δεν απαιτεί την εισαγωγή ή επανειλημμένη θεραπεία σε νοσοκομείο.

*2: Ζημιά σε περιουσία σημαίνει μεγαλύτερη ζημιά που επηρεάζει τα περιουσιακά στοιχεία ή τους πόρους.

Για γενική κοινή χρήση

Το καλώδιο ρεύματος και το καλώδιο σύνδεσης της συσκευής πρέπει να είναι τουλάχιστον εύκαμπτο καλώδιο με περίβλημα πολυχλωροπρενίου (σχέδιο H07RN-F) ή καλώδιο με χαρακτηρισμό 60245 IEC66. (Η τοποθέτηση θα πρέπει να γίνει σύμφωνα με τον εθνικό κανονισμό που αφορά τις καλωδιώσεις.)

ΠΡΟΣΟΧΗ Για να αποσυνδέσετε τη συσκευή από την ηλεκτρική παροχή

Η συσκευή αυτή θα πρέπει να συνδεθεί στην παροχή ρεύματος μέσω ασφαλειοδιακόπτη ή διακόπτη με διαχωρισμό επαφής τουλάχιστον 3 mm, σε όλους τους πόλους.

ΚΙΝΔΥΝΟΣ

- ΓΙΑ ΧΡΗΣΗ ΜΟΝΟ ΑΠΟ ΑΡΜΟΔΙΟΥΣ ΤΕΧΝΙΚΟΥΣ.
- ΑΠΕΝΕΡΓΟΠΟΙΗΣΤΕ ΤΗΝ ΗΛΕΚΤΡΙΚΗ ΠΑΡΟΧΗ ΠΡΟΤΟΥ ΚΑΤΑΦΥΓΕΤΕ ΣΕ ΟΠΟΙΑΔΗΠΟΤΕ ΗΛΕΚΤΡΙΚΗ ΕΡΓΑΣΙΑ. ΔΙΑΣΦΑΛΙΣΤΕ ΟΤΙ ΟΛΟΙ ΟΙ ΔΙΑΚΟΠΤΕΣ ΙΣΧΥΟΣ ΕΙΝΑΙ ΑΠΕΝΕΡΓΟΠΟΙΗΜΕΝΟΙ. ΕΑΝ ΑΥΤΟ ΔΕΝ ΠΡΑΓΜΑΤΟΠΟΙΗΘΕΙ ΜΠΟΡΕΙ ΝΑ ΠΡΟΚΛΗΘΕΙ ΗΛΕΚΤΡΟΠΛΗΞΙΑ.
- ΣΥΝΔΕΣΤΕ ΣΩΣΤΑ ΤΟ ΚΑΛΩΔΙΟ ΣΥΝΔΕΣΗΣ. ΕΑΝ ΤΟ ΚΑΛΩΔΙΟ ΣΥΝΔΕΣΗΣ ΣΥΝΔΕΘΕΙ ΛΑΝΘΑΣΜΕΝΑ, ΜΠΟΡΕΙ ΝΑ ΠΡΟΚΛΗΘΕΙ ΒΛΑΒΗ ΣΤΑ ΗΛΕΚΤΡΙΚΑ ΕΞΑΡΤΗΜΑΤΑ.
- ΕΛΕΓΞΤΕ ΟΤΙ ΤΟ ΚΑΛΩΔΙΟ ΓΕΙΩΣΗΣ ΔΕΝ ΕΙΝΑΙ ΚΟΜΜΕΝΟ Η ΑΠΟΣΥΝΔΕΔΕΜΕΝΟ ΠΡΙΝ ΞΕΚΙΝΗΣΕΤΕ ΤΗΝ ΕΓΚΑΤΑΣΤΑΣΗ.
- ΜΗΝ ΕΓΚΑΤΑΣΤΗΣΕΤΕ ΚΟΝΤΑ ΣΕ ΣΥΓΚΕΝΤΡΩΣΕΙΣ ΕΥΦΛΕΚΤΩΝ ΑΕΡΙΩΝ Η ΑΤΜΩΝ ΑΕΡΙΩΝ.
ΕΑΝ ΔΕΝ ΑΚΟΛΟΥΘΗΣΕΤΕ ΤΗΝ ΟΔΗΓΙΑ ΑΥΤΗ ΜΠΟΡΕΙ ΝΑ ΠΡΟΚΛΗΘΕΙ ΠΥΡΚΑΓΙΑ Ή ΕΚΡΗΞΗ.
- ΓΙΑ ΝΑ ΑΠΟΤΡΕΨΕΤΕ ΤΗΝ ΥΠΕΡΘΕΡΜΑΝΣΗ ΤΗΣ ΕΣΩΤΕΡΙΚΗΣ ΜΟΝΑΔΑΣ ΚΑΙ ΤΟΝ ΚΙΝΔΥΝΟ ΠΡΟΚΛΗΣΗΣ ΠΥΡΚΑΓΙΑΣ, ΤΟΠΟΘΕΤΗΣΤΕ ΤΗ ΜΟΝΑΔΑ ΣΕ ΑΡΚΕΤΗ ΑΠΟΣΤΑΣΗ (ΤΟΥΛΑΧΙΣΤΟΝ 2 Μ) ΑΠΟ ΠΗΓΕΣ ΘΕΡΜΟΤΗΤΑΣ ΟΠΩΣ Π.Χ. ΘΕΡΜΑΝΤΙΚΑ ΣΩΜΑΤΑ, ΘΕΡΜΑΣΤΡΕΣ, ΚΑΥΣΤΗΡΕΣ, ΣΟΜΠΕΣ Κ.Λ.Π.
- ΕΑΝ ΜΕΤΑΚΙΝΗΣΕΤΕ ΤΟ ΚΛΙΜΑΤΙΣΤΙΚΟ ΓΙΑ ΕΚ ΝΕΟΥ ΕΓΚΑΤΑΣΤΑΣΗ ΣΕ ΑΛΛΟ ΣΗΜΕΙΟ, ΠΡΟΣΕΞΤΕ ΠΟΛΥ ΝΑ ΜΗΝ ΕΙΣΑΓΕΤΑΙ ΣΤΟ ΨΥΚΤΙΚΟ ΚΥΚΛΩΜΑ ΜΑΖΙ ΜΕ ΤΟ ΨΥΚΤΙΚΟ (R32) ΜΕΣΟ ΚΑΙ ΟΠΟΙΟΔΗΠΟΤΕ ΑΛΛΟ ΑΕΡΙΟ ΜΕΣΟ. ΕΑΝ ΑΝΑΜΙΧΘΕΙ ΑΕΡΑΣ Η ΑΛΛΟ ΑΕΡΙΟ ΜΑΖΙ ΜΕ ΤΟ ΨΥΚΤΙΚΟ ΜΕΣΟ, Η ΠΙΕΣΗ ΤΟΥ ΑΕΡΙΟΥ ΣΤΟ ΨΥΚΤΙΚΟ ΚΥΚΛΩΜΑ ΓΙΝΕΤΑΙ ΕΞΑΙΡΕΤΙΚΑ ΥΨΗΛΗ ΚΑΙ ΕΧΕΙ ΩΣ ΑΠΟΤΕΛΕΣΜΑ ΤΗΝ ΕΚΡΗΞΗ ΤΩΝ ΣΩΛΗΝΩΣΕΩΝ ΚΑΙ ΤΟΝ ΤΡΑΥΜΑΤΙΣΜΟ ΑΝΘΡΩΠΩΝ.
- ΣΤΗΝ ΠΕΡΙΠΤΩΣΗ ΠΟΥ ΔΙΑΡΡΕΥΣΕΙ ΤΟ ΨΥΚΤΙΚΟ ΑΕΡΙΟ ΑΠΟ ΤΗ ΣΩΛΗΝΩΣΗ ΚΑΤΑ ΤΗ ΔΙΑΡΚΕΙΑ ΤΩΝ ΕΡΓΑΣΙΩΝ ΕΓΚΑΤΑΣΤΑΣΗΣ, ΑΕΡΙΣΤΕ ΑΜΕΣΑ ΜΕ ΦΡΕΣΚΟ ΑΕΡΑ ΤΟ ΧΩΡΟ. ΕΑΝ ΤΟ ΨΥΚΤΙΚΟ ΑΕΡΙΟ ΘΕΡΜΑΝΘΕΙ ΑΠΟ ΦΛΟΓΑ Η ΑΠΟ ΚΑΤΙ ΑΛΛΟ, ΠΑΡΑΓΕΙ ΔΗΛΗΤΗΡΙΩΔΗ ΑΕΡΙΑ.

ΠΡΟΕΙΔΟΠΟΙΗΣΗ

- Μη τροποποιήσετε ποτέ τη μονάδα αυτή αφαιρώντας κάποιο από τα μέσα προστασίας ή παρακάμπτοντας κάποιον από τους διακόπτες ασφαλείας.
- Μην εγκαταστήσετε σε σημείο που δεν αντέχει το βάρος της μονάδας. Εάν η μονάδα πέσει, μπορεί να προκληθεί τραυματισμός ανθρώπου και καταστροφή ιδιοκτησίας.
- Προτού ξεκινήσετε τις ηλεκτρικές εργασίες, συνδέστε ένα εγκεκριμένο φως στο καλώδιο παροχής ισχύος.
Βεβαιωθείτε επίσης ότι η συσκευή γειώνεται σωστά.
- Η συσκευή πρέπει να εγκατασταθεί σύμφωνα με τους εθνικούς κανονισμούς ηλεκτρικών εγκαταστάσεων.
Εάν ανιχνεύσετε οποιαδήποτε βλάβη, μην εγκαταστήσετε τη μονάδα. Επικοινωνήστε αμέσως με την αντιπροσωπία.
- Να χρησιμοποιείτε αποκλειστικά και μόνο το καθορισμένο ψυκτικό για συμπλήρωση ή αντικατάσταση.
Σε διαφορετική περίπτωση, ενδέχεται να προκληθεί αφύσικα υψηλή πίεση

στον κύκλο ψύξης, η οποία μπορεί να οδηγήσει σε αστοχία ή έκρηξη του προϊόντος ή στον σωματικό τραυματισμό του χρήστη.

- Μη χρησιμοποιείτε μέσα για να επιταχύνετε τη διαδικασία απόψυξης ή για καθαρισμό, εκτός από αυτά που προτείνονται από τον κατασκευαστή.
- Η συσκευή θα πρέπει να φυλάσσεται σε δωμάτιο χωρίς συνεχείς πηγές ανάφλεξης (για παράδειγμα: γυμνές φλόγες, μια συσκευή αερίου σε λειτουργία ή μια ηλεκτρική θερμάστρα σε λειτουργία).
- Σημειώστε ότι τα ψυκτικά μπορεί να είναι άοσμα.
- Μην τρυπάτε και μην καίτε καθώς η συσκευή είναι υπό πίεση. Μην εκθέτετε τη συσκευή σε θερμότητα, φλόγα, σπίθες ή άλλες πηγές ανάφλεξης. Διαφορετικά μπορεί να εκραγεί και να προκαλέσει τραυματισμό ή θάνατο.
- Για το μοντέλο R32, χρησιμοποιήστε σωλήνες, το εκτονούμενο περικόχλιο και τα εργαλεία που προβλέπονται για το ψυκτικό R32. Η χρήση υπάρχουσας (R22) σωλήνωσης, του εκτονούμενου περικόχλιου και εργαλείων μπορεί να προκαλέσει ασυνήθιστα υψηλή πίεση στον κύκλο του ψυκτικού (σωλήνωση) και ενδεχομένως να οδηγήσει σε έκρηξη και τραυματισμό.
- Το πάχος των σωλήνων χαλκού που χρησιμοποιούνται με το R32 πρέπει να υπερβαίνει τα 0,8 mm. Ποτέ μη χρησιμοποιείτε σωλήνες χαλκού λεπτότερους από 0,8 mm.
- Μετά την ολοκλήρωση της εγκατάστασης ή του σέρβις, βεβαιωθείτε ότι δεν υπάρχει διαρροή του ψυκτικού αερίου. Μπορεί να δημιουργηθούν τοξικά αέρια όταν το ψυκτικό έρθει σε επαφή με φωτιά.
- Η συσκευή και οι σωληνώσεις πρέπει να εγκατασταθούν, να χρησιμοποιηθούν και να αποθηκευτούν σε δωμάτιο με εμβαδό δαπέδου μεγαλύτερο από A_{\min} m². Πώς να προσδιορίσετε το A_{\min} m²: $A_{\min} = (M / (2,5 \times 0,22759 \times h_0))^2$
M είναι η ποσότητα πλήρωσης ψυκτικού σε kg. h_0 είναι το ύψος εγκατάστασης της συσκευής σε m: 0,6 m για στήριξη στο δάπεδο/1,8 m για στήριξη στον τοίχο/1,0 m για στήριξη σε παράθυρο/2,2 m για στήριξη στην οροφή. (Για αυτές τις μονάδες το συνιστώμενο ύψος εγκατάστασης είναι 2,5 m.)
- Ακολουθείτε τους εθνικούς κανονισμούς για το αέριο.

ΠΡΟΕΙΔΟΠΟΙΗΣΗ

- **Μετά τις εργασίες εγκατάστασης, ελέγξτε τα παρακάτω πριν από τη λειτουργία.**
 - Οι σωλήνες σύνδεσης είναι συνδεδεμένοι σωστά και δεν υπάρχουν διαρροές.
 - Οι συμπαγείς βαλβίδες είναι πλήρως ανοικτές.Η λειτουργία του συμπιεστή ενώ δεν είναι ανοικτές οι συμπαγείς βαλβίδες μπορεί να προκαλέσει υπερβολικά υψηλή πίεση και βλάβη εξαρτημάτων. Αν υπάρχει διαρροή στη σωλήνωση σύνδεσης, μπορεί να υπάρξει εισροή αέρα και η πίεση να αυξηθεί περαιτέρω, προκαλώντας έκρηξη και τραυματισμό.
- **Κατά τη διαδικασία περισυλλογής του ψυκτικού, φροντίστε να ακολουθήσετε την παρακάτω διαδικασία.**
 - Μην αναμιγνύετε αέρα στον κύκλο ψυκτικού.
 - Διακόψτε τη λειτουργία του συμπιεστή πριν αφαιρέσετε τη σωλήνωση, αφού κλείσετε πλήρως τις συμπαγείς βαλβίδες.Η αφαίρεση της σωλήνωσης ενώ λειτουργεί ο συμπιεστής και είναι ανοικτές οι συμπαγείς βαλβίδες, μπορεί να προκαλέσει εισροή αέρα και να αυξηθεί υπερβολικά η πίεση του κύκλου ψύξης, προκαλώντας έκρηξη ή τραυματισμό.

ΠΡΟΣΟΧΗ

- Η έκθεση της μονάδας στο νερό ή στην υγρασία πριν από την εγκατάσταση μπορεί να οδηγήσει σε ηλεκτροπληξία. Μην αποθηκεύετε σε υγρά υπόγεια και μην εκθέτετε σε βροχή ή νερό.
- Αφού αποσυσκευάσετε τη μονάδα, εξετάστε την προσεκτικά για πιθανές ζημιές.
- Μην εγκαθιστάτε τη μονάδα σε μέρος όπου μπορεί να λάβει χώρα διαρροή εύφλεκτου αερίου. Σε περίπτωση που συσσωρεύονται γύρω από τη μονάδα αέρια από διαρροή, μπορεί να προκληθεί πυρκαγιά.
- Μην εγκαταστήσετε σε σημείο που μπορεί να αυξήσει τους κραδασμούς της μονάδας. Μην εγκαθιστάτε τη συσκευή σε σημείο όπου ενδέχεται να ενισχυθεί η ένταση του θορύβου της μονάδας ή όπου ο θόρυβος και ο εξερχόμενος αέρας μπορούν να ενοχλήσουν τους γείτονες.
- Για να αποφύγετε τραυματισμούς, προσέχετε όταν χειρίζεστε εξαρτήματα με αιχμηρά άκρα.
- Παρακαλούμε διαβάστε το εγχειρίδιο εγκατάστασης προσεκτικά πριν εγκαταστήσετε τη μονάδα. Περιέχει επιπρόσθετες σημαντικές οδηγίες για τη σωστή εγκατάσταση.
- Ο κατασκευαστής αποποιείται κάθε ευθύνη για ζημιές που τυχόν προκύψουν λόγω της μη τήρησης των οδηγιών του παρόντος εγχειριδίου.

ΑΠΑΙΤΗΣΗ ΔΗΛΩΣΗΣ ΠΡΟΣ ΤΗΝ ΤΟΠΙΚΗ ΕΠΙΧΕΙΡΗΣΗ ΗΛΕΚΤΡΙΣΜΟΥ

Θα πρέπει οπωσδήποτε να φροντίσετε να αναφέρετε την εγκατάσταση της συσκευής αυτής στην τοπική επιχείρηση ηλεκτρισμού. Στην περίπτωση που αντιμετωπίσετε οποιοδήποτε πρόβλημα ή η επιχείρηση δεν εγκρίνει την εγκατάσταση, η υπηρεσία σέρβις θα προβεί στα κατάλληλα αντίμετρα.

■ **Σημαντικές πληροφορίες σχετικά με το χρησιμοποιούμενο ψυκτικό μέσο**

Το προϊόν αυτό περιέχει φθοριούχα αέρια που προκαλούν το φαινόμενο του θερμοκηπίου.

Μην εκκενώνετε αέρια στην ατμόσφαιρα.

Τύπος ψυκτικού μέσου: **R32**











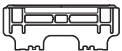

Τιμή GWP⁽¹⁾: **675** * (π.χ. R32 αναφ. AR4)

⁽¹⁾GWP = δυναμικό πλανητικής αύξησης της θερμοκρασίας

Η ποσότητα του ψυκτικού μέσου αναγράφεται στην πινακίδα χαρακτηριστικών της μονάδας.

* Η τιμή αυτή βασίζεται στον κανονισμό 517/2014 περί φθοριούχων αερίων

ΕΞΑΡΤΗΜΑΤΑ

Εσωτερική Μονάδα			
Αρ.	Όνομα εξαρτήματος	Αρ.	Όνομα εξαρτήματος
①	 Πλάτη εγκατάστασης × 1	②	 Ασύρματ τηλεχειριστήριο × 1
③	 Μπαταρία × 2	④	 Βάση τηλεχειριστηρίου × 1
⑤	 Φίλτρο Ultra Fresh × 2	⑥	 Βίδες εγκατάστασης × 6
⑦	 Ξυλόβιδα επίπεδης κεφαλής × 2	⑧	 Εγχειρίδιο χρήσης × 1
⑨	 Εγχειρίδιο εγκατάστασης × 1	⑩	 Βίδα × 2
⑪	 Ξυλόβιδα επίπεδης κεφαλής × 1	⑫	 Κάλυμμα μπαταρίας × 1

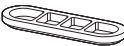
Εξωτερική Μονάδα			
Αρ.	Όνομα εξαρτήματος	Αρ.	Όνομα εξαρτήματος
⑬	 Μαστός αποστράγγισης × 1	⑭	 Υδατοστεγές καπάκι × 2

Φίλτρο αέρα

Καθαρίζετε τα κάθε 2 εβδομάδες.

1. Ανοίξτε τη γρίλια εισόδου αέρα.
2. Αφαιρέστε τα φίλτρα αν βρίσκονται στο φίλτρο αέρα.
3. Σκουπίστε με ηλεκτρική σκούπα ή πλύνετε και έπειτα στεγνώστε τα.
4. Τοποθετήστε πάλι τα φίλτρα και κλείστε τη γρίλια εισόδου αέρα.

Φίλτρο Ultra Fresh

Συντήρηση του φίλτρου ισχυρού καθαρισμού και αναζωογόνησης.

Καθαρίζετε κάθε 6 μήνες ή όποτε η σκόνη καλύπτει το φίλτρο.

1. Τινάζτε και φυσήξτε με κανονικό αέρα ή
2. Ξεπλύνετε το φίλτρο με νερό και στεγνώστε το στον ήλιο ή στον αέρα.
(Μην πλένετε ή ξεπλένετε με νερό υψηλής πίεσης)
3. Να το αντικαθιστάτε κάθε 3 έτη ή συντομότερα. (P/N: RB-A701FE)

Σημείωση: Η διάρκεια ζωής του φίλτρου εξαρτάται από το επίπεδο ρύπων στο περιβάλλον λειτουργίας.

Σε υψηλότερα επίπεδα ρύπων μπορεί να απαιτείται πιο συχνός καθαρισμός και αντικατάσταση.

Σε κάθε περίπτωση, συνιστάται ένα επιπλέον σετ φίλτρων για τη βελτίωση της απόδοσης καθαρισμού και απομάκρυνσης οσμών του κλιματιστικού σας.

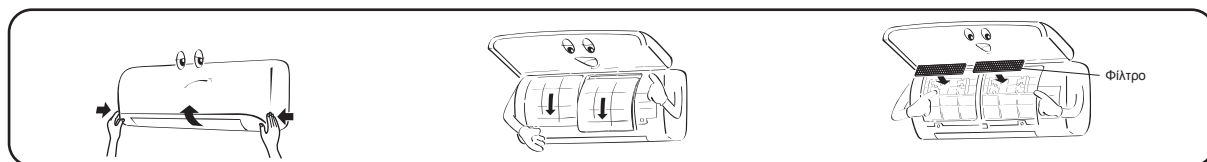

ΔΙΑΓΡΑΜΜΑ ΕΓΚΑΤΑΣΤΑΣΗΣ ΤΗΣ ΕΣΩΤΕΡΙΚΗΣ ΚΑΙ ΕΞΩΤΕΡΙΚΗΣ ΜΟΝΑΔΑΣ

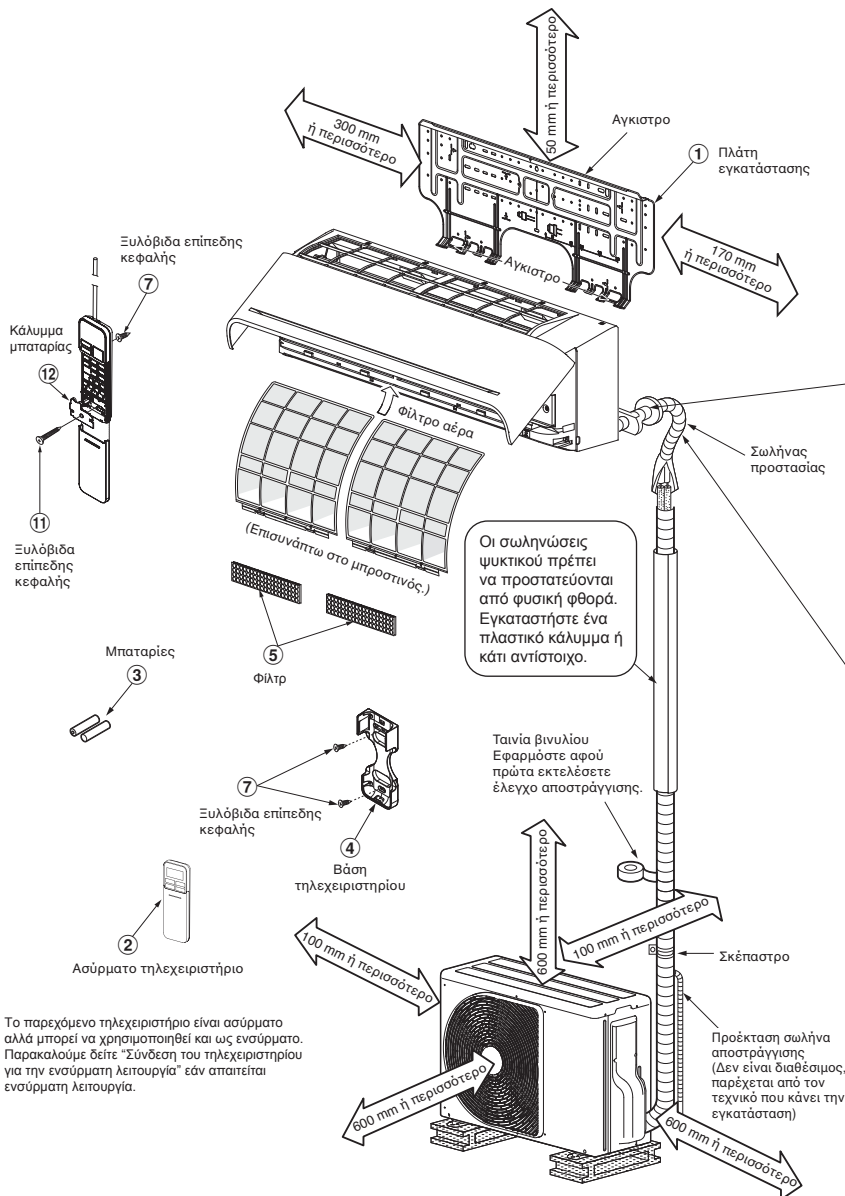

Για την πίσω αριστερή, την κάτω αριστερή και την αριστερή σωληνώση

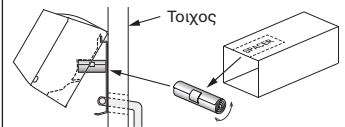

Κόψτε ένα κομμάτι SPACER από τη συσκευασία της εσωτερικής μονάδας, κάντε το ρολό και τοποθετήστε το ανάμεσα στην εσωτερική μονάδα και τον τοίχο, ώστε η εσωτερική μονάδα να αποκτήσει μια ελαφριά κλίση για καλύτερη λειτουργία.

Η πρόσθετη σωληνώση μπορεί να συνδεθεί στα αριστερά, πίσω αριστερά, πίσω δεξιά, δεξιά, κάτω δεξιά ή κάτω αριστερά.

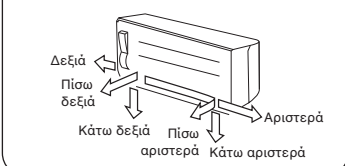

Μην αφήσετε το σωλήνα αποστράγγισης να χαλαρώσει.



Οι ψυκτικοί σωλήνες πρέπει να μονώνονται ο καθένας χωριστά και όχι όλοι μαζί.



Το παρεχόμενο τηλεχειριστήριο είναι ασύρματο αλλά μπορεί να χρησιμοποιηθεί και ως ενσύρματο. Παρακαλούμε δείτε "Σύνδεση του τηλεχειριστήριου για την ενσύρματη λειτουργία" εάν απαιτείται ενσύρματη λειτουργία.

Προαιρετικά Εξαρτήματα Εγκατάστασης

Κωδικός εξαρτήματος	Όνομα εξαρτήματος	Ποσότητα
A	Σωληνώση ψυκτικού Γραμμή υγρού : Ø6,35 mm Γραμμή αερίου : Ø12,70 mm	Ένα το καθένα
B	Υλικό μόνωσης σωληνών (αφρώδες πολυαιθυλένιο πάχους 8 mm)	1
C	Στόκος, ταινίες PVC	Ένα το καθένα

Διάταξη κοχλιών στερέωσης εξωτερικής μονάδας

- Ασφαλίστε την εξωτερική μονάδα με τους κοχλίες και τα παξιμάδια στερέωσης εάν υπάρχει πιθανότητα να εκτεθεί η μονάδα σε ισχυρό άνεμο.
- Χρησιμοποιήστε κοχλίες και παξιμάδια των Ø8 mm, ή Ø10 mm.
- Εάν απαιτείται αποστράγγιση του νερού απόψυξης, συνδέστε το μαστό αποστράγγισης (13) και το υδατοστεγές καπάκι (14) στην κάτω πλάκα της εξωτερικής μονάδας πριν από την εγκατάστασή της.

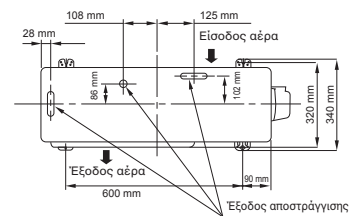

* Κατά τη χρήση εξωτερικής μονάδας πολυδιαιρούμενου συστήματος, ανατρέξτε στο εγχειρίδιο οδηγιών εγκατάστασης που παρέχεται με το αντίστοιχο μοντέλο.

ΕΣΩΤΕΡΙΚΉ ΜΟΝΑΔΑ

Σημείο Εγκατάστασης

- Ένα σημείο που δημιουργεί τα κενά γύρω από την εσωτερική μονάδα, όπως φαίνεται στο διάγραμμα.
- Ένα σημείο όπου δεν υπάρχουν εμπόδια κοντά στην εισαγωγή και την έξοδο του αέρα.
- Ένα σημείο που επιτρέπει την εύκολη εγκατάσταση της σωλήνωσης προς την εξωτερική μονάδα.
- Ένα σημείο που επιτρέπει το άνοιγμα του μπροστινού καλύμματος.
- Η εσωτερική μονάδα θα πρέπει να εγκατασταθεί σε ύψος τουλάχιστον 2,5 m. Επίσης, θα πρέπει να αποφεύγεται η τοποθέτηση αντικειμένων επάνω στην εσωτερική μονάδα.

ΠΡΟΣΟΧΗ

- Να αποφεύγεται η έκθεση του δέκτη του τηλεχειριστηρίου της εσωτερικής μονάδας σε άμεσο ηλιακό φως.
- Ο μικροεπεξεργαστής της εσωτερικής μονάδας δεν πρέπει να βρίσκεται πολύ κοντά σε πηγές θορύβου ραδιοσυχνότητας (RF). (Για λεπτομέρειες βλέπε το εγχειρίδιο χρήσης.)

Τηλεχειριστήριο

- Ένα σημείο όπου δεν παρεμβάλλονται εμπόδια όπως μια κουρτίνα που μπορεί να παρεμποδίζουν τη λήψη του σήματος από την εσωτερική μονάδα.
- Μην εγκαταστήσετε το τηλεχειριστήριο σε σημείο εκτεθειμένο στο άμεσο ηλιακό φως ή κοντά σε πηγή θερμότητας, όπως ηλεκτρικός φούρνος.
- Κρατήστε το τηλεχειριστήριο σε απόσταση τουλάχιστον 1 m από την πλησιέστερη τηλεόραση ή στερεοφωνικό συγκρότημα. (Είναι απαραίτητο για να μην προκαλούνται διαταραχές στην εικόνα ή παράσιτα στον ήχο.)
- Η τοποθεσία του τηλεχειριστηρίου πρέπει να καθοριστεί όπως φαίνεται ακολούθως.

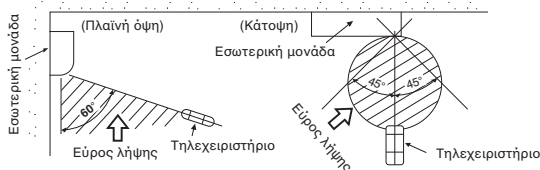

Κόψιμο Τρύπας και Τοποθέτηση Πλάτης Εγκατάστασης

Κόψιμο τρύπας

Όταν εγκαθιστάτε τους ψυκτικούς σωλήνες από την πίσω πλευρά

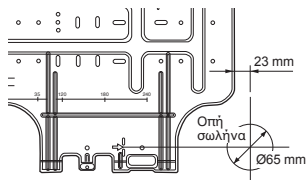

Το κέντρο της οπής του σωλήνα είναι πάνω απ. το βέλος.

1. Αφού καθορίσετε τη θέση της οπής του σωλήνα στην πλάκα στήριξης (➔), ανοίξτε με τρυπάνι την οπή του σωλήνα (Ø65 mm) με ελαφρή κλίση προς τα κάτω, προς την εξωτερική πλευρά.

ΣΗΜΕΙΩΣΗ

- Όταν τρυπάτε τοίχο που περιέχει μεταλλικό πλέγμα, πλέγμα καλωδίου ή μεταλλική πλάκα εξασφαλίστε τη χρήση του ειδικού δαχτυλιδιού που απαιτείται και το οποίο πωλείται χωριστά.

Τοποθέτηση της πλάτης εγκατάστασης

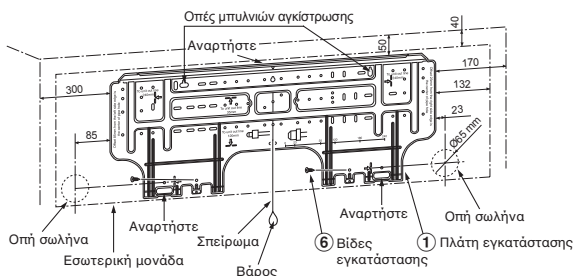

Όταν η πλάτη εγκατάστασης τοποθετείται απευθείας στον τοίχο

1. Τοποθετείτε σταθερά την πλάτη εγκατάστασης βιδώνοντας τη στα πάνω και κάτω τμήματα της για να αναρτήσετε την εσωτερική μονάδα.
2. Για να τοποθετήσετε την πλάτη της εγκατάστασης πάνω σε τοίχο από σκυρόδεμα με κοχλίες αγκύρωσης, χρησιμοποιήστε τις οπές των κοχλίων αγκύρωσης, όπως υποδεικνύεται στην εικόνα.
3. Τοποθετήστε σε οριζόντια θέση την πλάτη στον τοίχο.

ΠΡΟΣΟΧΗ

Όταν τοποθετείτε την πλάτη εγκατάστασης με απλές βίδες, μη χρησιμοποιείτε τις τρύπες των στριφονιών. Διαφορετικά, η μονάδα μπορεί να πέσει και να προκαλέσει τραυματισμούς και ζημιές.

Πλάτη εγκατάστασης
(Διατηρήστε σε οριζόντια θέση.)



Τρύπα διαμέτρου 5 mm



6 Βίδες εγκατάστασης
Ø4 mm x 25 l

Ούπατ
(τοπικά εξαρτήματα)

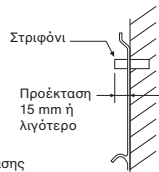

ΠΡΟΣΟΧΗ

Η όχι σταθερή εγκατάσταση της μονάδας μπορεί να προκαλέσει τραυματισμούς και ζημιές σε περίπτωση που πέσει η μονάδα.

- Στην περίπτωση τοιχοποιίας με τούβλα ή σκυρόδεμα ή παρόμοιους τοίχους κάντε στον τοίχο τρύπες διαμέτρου 5 mm.
- Τοποθετήστε ούπατ για τις κατάλληλες βίδες ⑥.

ΣΗΜΕΙΩΣΗ

- Στερεώστε τις τέσσερις γωνίες και τα χαμηλά σημεία της πλάκας τοποθέτησης με 4 έως 6 βίδες για την τοποθέτηση.

Σύνδεση του τηλεχειριστηρίου για την Ενσύρματη Λειτουργία

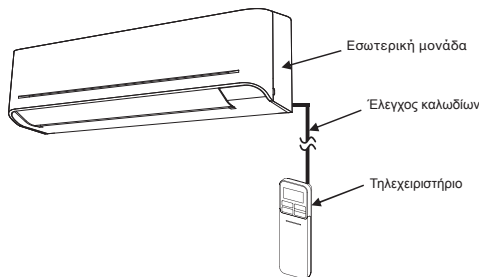

Για την εσωτερική μονάδα

1. Ανοίξτε τα δύο καπάκια βιδών και αφαιρέστε προσεκτικά δύο βίδες από το μπροστινό κάλυμμα.
2. Ανοίξτε ελαφρώς το κάτω μέρος του μπροστινού καλύμματος και, στη συνέχεια, τραβήξτε το πάνω μέρος του μπροστινού καλύμματος προς το μέρος σας για να το αφαιρέσετε όπως βλέπετε στην εικόνα ①.
3. Τοποθετήστε καλά το καλώδιο ελέγχου όπως βλέπετε στην Εικόνα ②.
4. Συνδέστε γαρά το καλώδιο ελέγχου στον ακροδέκτη της μονάδας οπτικής παρουσίας όπως βλέπετε στην εικόνα ③ (σφίξτε καλά, αλλά όχι πάνω από 0,12 N·m (0,01 kgf·m)).
5. Ρυθμίστε το καλώδιο ελέγχου έξω από την εσωτερική μονάδα και συνδέστε το καλώδιο όπως περιγράφεται στην Εικόνα ③. (Εγκοπτή για έξοδο καλωδίου)
6. Επανατοποθετήστε την εσωτερική μονάδα ακολουθώντας την αντίστροφη διαδικασία του 1 έως 2.

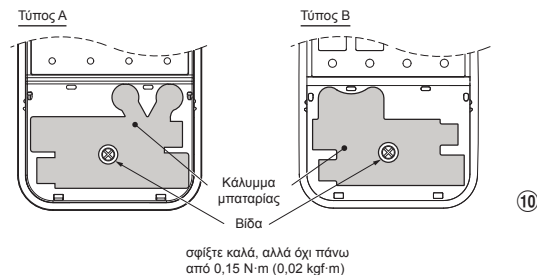
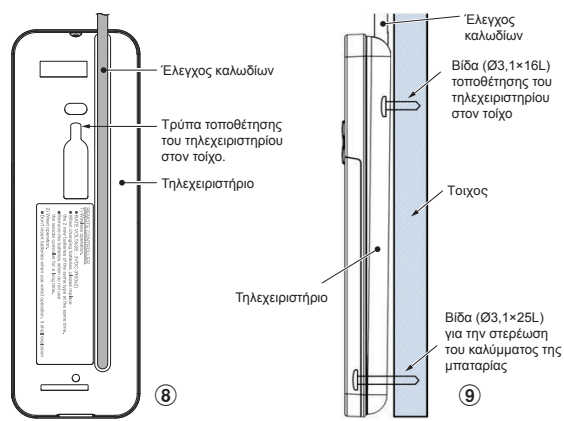
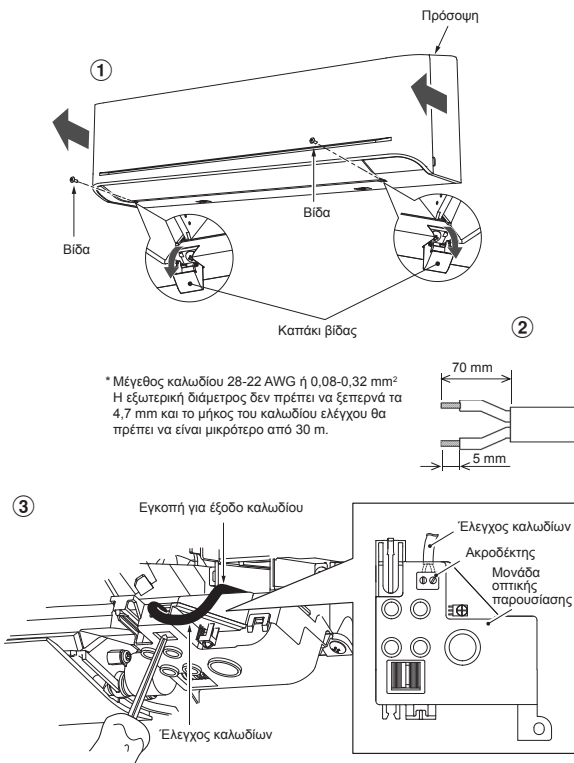

- *Σημείωμα :**
1. Συνιστάται διπλή μόνωση καλωδίων μολύβδου για την σύνδεση του τηλεχειριστηρίου και του κλιματιστικού
 2. Για τη ενσύρματη λειτουργία, 1 τηλεχειριστήριο μπορεί να ελέγξει μόνο 1 εσωτερική μονάδα.
 3. Κατά τη ενσύρματη λειτουργία, όταν ο χρήστης βγάλει το καλώδιο του κλιματιστικού από την παροχή ρεύματος, το τηλεχειριστήριο θα λειτουργήσει με τις προεπιλεγμένες ρυθμίσεις (PRESET (ΠΡΟΚΑΘΟΡΙΣΜΟΣ), TIMER (ΧΡΟΝΟΜΕΤΡΟΣ) και CLOCK (ΡΟΛΟΙ)).

Για το τηλεχειριστήριο

1. Αφαιρέστε το κάλυμμα του τηλεχειριστηρίου τραβώντας το προς τα κάτω και βγάλτε το.
2. Εάν υπάρχουν μπαταρίες, βγάλτε τις έξω. Η χρήση του ηλεκτρικού καλωδίου μαζί με τις μπαταρίες μπορεί να προκαλέσει έκρηξη των μπαταριών.
3. Κάντε μια οπή για την τοποθέτηση του καλωδίου ελέγχου με τη χρήση ενός κατασαβιδιού ώστε και σπάσετε το πλαστικό για την οπή του καλύμματος όπως βλέπετε στην Εικόνα 4.
4. Τοποθετήστε το καλώδιο ελέγχου στο πίσω μέρος του τηλεχειριστηρίου, όπως βλέπετε στην Εικόνα 5.
5. Στερεώστε το καλώδιο ελέγχου όπως βλέπετε στην Εικόνα 6 και Εικόνα 7 χρησιμοποιώντας τις παρεχόμενες βίδες (σφίξτε καλά, αλλά όχι πάνω από 0,25 N·m (0,03 kgf·m)).
6. Ορίστε το καλώδιο ελέγχου στην υδροφορική, που βρίσκεται στο πίσω μέρος του τηλεχειριστηρίου, όπως βλέπετε στην Εικόνα 8.
7. Χρησιμοποιήστε τις παρεχόμενες βίδες (Ø3,1x16L) για να το στερεώσετε στον τοίχο του τηλεχειριστηρίου όπως βλέπετε στην Εικόνα 9.
8. Σημειώστε και σφίξτε την κάτω βίδα (Ø3,1x25L), όπως βλέπετε στην Εικόνα 9.
9. Συναρμολογήστε το κάλυμμα μπαταρίας που παρέχεται στην βοηθητική τσάντα και στη συνέχεια χρησιμοποιήστε την παρεχόμενη βίδα (Ø3,1x25L) για να στερεώσετε την μπαταρία, όπως βλέπετε στην Εικόνα 10 (σφίξτε καλά, αλλά όχι πάνω από 0,15 N·m (0,02 kgf·m)).
10. Επανασυναρμολογήστε το κάλυμμα του τηλεχειριστηρίου.

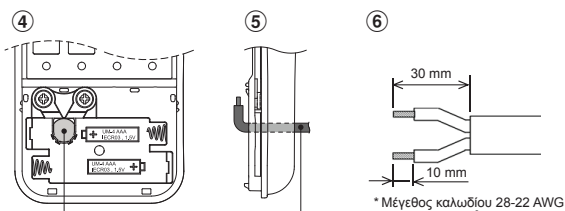

το πλαστικό για την οπή του καλύμματος

Έλεγχος καλωδίων

*Μέγεθος καλωδίου 28-22 AWG ή 0,08-0,32 mm²
Η εξωτερική διάμετρος δεν πρέπει να ξεπερνά τα 4,7 mm και το μήκος του καλωδίου ελέγχου θα πρέπει να είναι μικρότερο από 30 m.

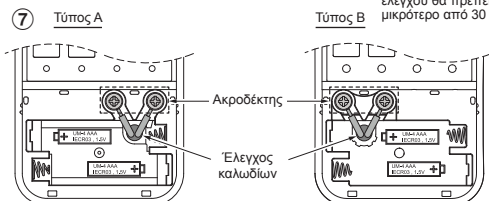

* Οι ακροδέκτες για την καλωδίωση μπορούν να είναι είτε στα δεξιά (τύπος Α) ή στα αριστερά (τύπος Β), ανάλογα με το τηλεχειριστήριο που περιλαμβάνεται στη συσκευασία.

Εγκατάσταση Σωλήνωσης και Εύκαμπτου Σωλήνα Αποστράγγισης

Διαμόρφωση σωλήνωσης και εύκαμπτου σωλήνα αποστράγγισης

* Ο σχηματισμός υγρασίας προκαλεί προβλήματα στο μηχανήμα και, για τον λόγο αυτό, θα πρέπει να μονώσετε και τους δύο σωλήνες ύνδεσης. (Χρησιμοποιήστε αφρώδες πολυαιθυλένιο σα μονωτικό υλικό.)

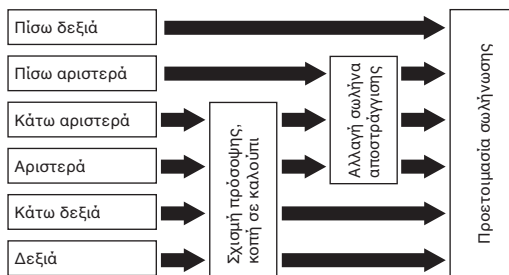

1. **Σχισμή πρόσοψης, κομμένη σε καλούπι**
Με μια πένα, αποκόψτε τη σχισμή που βρίσκεται στα αριστερά ή στα δεξιά της πρόσοψης, για την αριστερή ή τη δεξιά σύνδεση, και τη σχισμή που βρίσκεται στην κάτω αριστερή ή δεξιά πλευρά της πρόσοψης, για την κάτω αριστερή ή δεξιά σύνδεση.
2. **Αλλαγή σωλήνα αποστράγγισης**
Για σύνδεση αριστερά, αριστερά και κάτω ή αριστερά και πίσω, θα πρέπει να αλλάξετε τον εύκαμπτο σωλήνα και το καπάκι αποστράγγισης.

Πώς να αφαιρέσετε τον εύκαμπτο σωλήνα αποστράγγισης

- Ο σωλήνας αποστράγγισης μπορεί να αφαιρεθεί με την αφαίρεση της βίδας που στερεώνει το σωλήνα αποστράγγισης και στη συνέχεια τραβώντας το σωλήνα προς τα έξω.
- Όταν αφαιρείτε το σωλήνα αποστράγγισης, προσέξτε τις αιχμηρές άκρες της πλάκας χάλυβα. Οι άκρες μπορεί να προκαλέσουν τραυματισμό.
- Για να εγκαταστήσετε το σωλήνα αποστράγγισης, εισάγετε το σωλήνα αποστράγγισης σταθερά μέχρι το τμήμα σύνδεσης να έρθει σε επαφή με τη θερμική μόνωση, και στερεώστε το με την αρχική βίδα.

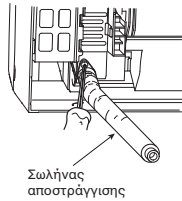

Πώς να αφαιρέσετε το κάλυμμα της αποστράγγισης

Αποκόψτε το καπάκι αποστράγγισης με μια μυτερή πένα και τραβήξτε το προς τα έξω

Στερέωση του καπακιού αποστράγγισης

- 1) Εισαγάγετε ένα εξαγωνικό κλειδί (4 mm) σε μια κεντρική κεφαλή.
- 2) Εισαγάγετε σταθερά το καπάκι αποστράγγισης.

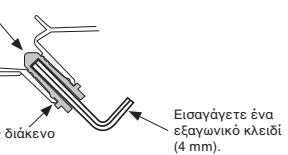
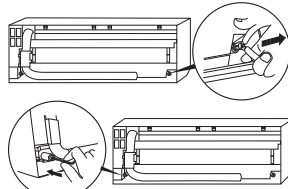

ΠΡΟΣΟΧΗ

Εισαγάγετε σταθερά τον εύκαμπτο σωλήνα αποστράγγισης και το καπάκι αποστράγγισης. Διαφορετικά ενδέχεται να προκύψει διαρροή νερού.

Σε περίπτωση σύνδεσης της σωλήνωσης δεξιά ή αριστερά

- Ανοίξτε σχισμές στο μπροστινό κάλυμμα με ένα μαχαίρι ή ένα κοπίδι και, κατόπιν, κόψτε τις με πένα ή ανάλογο εργαλείο.

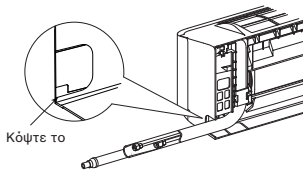

Σε περίπτωση σύνδεσης κάτω δεξιά ή κάτω αριστερά

- Ανοίξτε σχισμές στο μπροστινό κάλυμμα με ένα μαχαίρι ή ένα κοπίδι και, κατόπιν, κόψτε τις με πένα ή ανάλογο εργαλείο.

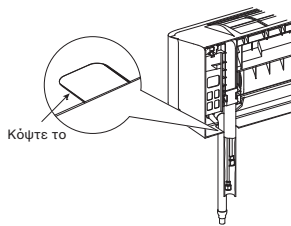

Αριστερή σύνδεση σωλήνωσης

- Λυγίστε το σωλήνα σύνδεσης έτσι ώστε να βρίσκεται σε απόσταση μικρότερη από 43 mm από την επιφάνεια του τοίχου. Εάν ο σωλήνας σύνδεσης τοποθετηθεί σε απόσταση μεγαλύτερη από 43 mm από την επιφάνεια του τοίχου, η εσωτερική μονάδα μπορεί να μη στεκεται σταθερά στον τοίχο. Χρησιμοποιήστε ειδικό εργαλείο κάμψης σωλήνων ώστε να μη σπάσετε το σωλήνα.

Λυγίστε το σωλήνα σύνδεσης με ακτίνα καμπύλης μικρότερη των 30 mm.

Για να συνδέσετε το σωλήνα μετά την εγκατάσταση της μονάδας (εικόνα)

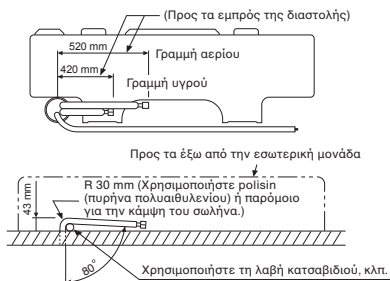

ΣΗΜΕΙΩΣΗ

Εάν ο σωλήνας δε λυγιστεί σωστά, η εσωτερική μονάδα ενδέχεται να μην τοποθετηθεί σταθερά στον τοίχο.

Αφού περάσετε το σωλήνα σύνδεσης από την τρύπα του σωλήνα, συνδέστε το σωλήνα σύνδεσης στους πρόσθετους σωλήνες και τυλίξτε την ταινία επένδυσης (μονωτική ταινία) γύρω από τους σωλήνες.

ΠΡΟΣΟΧΗ

- Ενώστε σφικτά με ταινία επένδυσης τους (δύο) πρόσθετους σωλήνες και το σωλήνα σύνδεσης. Στην περίπτωση αριστερής και πίσω αριστερής σύνδεσης σωλήνων, ενώστε με ταινία επένδυσης μόνο τους (δύο) πρόσθετους σωλήνες.

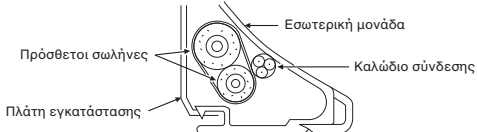

- Τοποθετήστε με προσοχή τους σωλήνες ώστε να μην εξείχει κανένας σωλήνας από το πίσω κάλυμμα της εσωτερικής μονάδας.
- Συνδέστε με προσοχή τους πρόσθετους σωλήνες με τους σωλήνες σύνδεσης και κόψτε τη μονωτική ταινία που είναι τυλιγμένη στο σωλήνα σύνδεσης για να αποφύγετε διπλό τύλιγμα στο σημείο ένωσης. Επιπλέον σφραγίστε το σημείο ένωσης με ταινία βινυλίου κλπ.
- Σιγουρευτείτε ότι έχετε μονώσει και τους δύο σωλήνες σύνδεσης, καθώς η συμπύκνωση υγρασίας μπορεί να προκαλέσει ζημιά στο μηχανήμα. (Χρησιμοποιήστε αφρώδες πολυαιθυλένιο σε μονωτικό υλικό.)
- Λυγίστε με προσοχή τους σωλήνες για να μην τους τσακίσετε.

Στερέωση Εσωτερικής Μονάδας

1. Περάστε το σωλήνα από την τρύπα στον τοίχο και αναρτήστε τη μονάδα στην πλάτη εγκατάστασης στα πάνω άγκιστρα.
2. Περιστρέψτε αριστερά και δεξιά τη μονάδα για να επιβεβαιώσετε ότι έχει αναρτηθεί σταθερά στην πλάτη εγκατάστασης.
3. Ενώ πιέζετε την εσωτερική μονάδα προς τον τοίχο, στερεώστε τη και στο κάτω τμήμα της πλάτης εγκατάστασης. Τραβήξτε προς το μέρος σας την εσωτερική μονάδα για να επιβεβαιώσετε ότι έχει αναρτηθεί σταθερά στην πλάτη της εγκατάστασης.

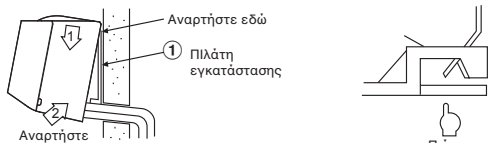

- Για να αποσπάσετε την εσωτερική μονάδα από την πλάτη εγκατάστασης, τραβήξτε προς το μέρος σας ενώ ταυτόχρονα πιέζετε τη βάση της στα καθορισμένα σημεία.

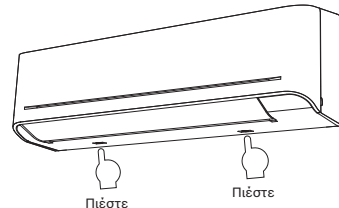

Πληροφορία

Το κάτω τμήμα της εσωτερικής μονάδας μπορεί να αιωρείται, λόγω της κατάστασης της σωλήνωσης και δεν μπορείτε να τη στερεώσετε στην πλάτη εγκατάστασης. Σε αυτήν την περίπτωση, χρησιμοποιήστε τις βίδες ⑩ που παρέχονται για τη στερέωση της μονάδας και της πλάτη εγκατάστασης.

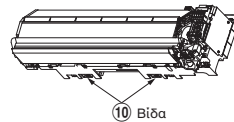

Αποστράγγιση

1. Τοποθετήστε το σωλήνα αποστράγγισης με καθοδική κλίση.

ΣΗΜΕΙΩΣΗ

• Η τρύπα στην εξωτερική πλευρά πρέπει να ανοιχτεί με ελαφρώς καθοδική κλίση.

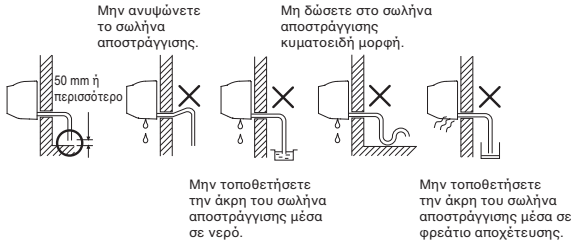

2. Βάλτε νερό στη λεκάνη αποστράγγισης και σιγουρευτείτε ότι το νερό αποστραγγίζεται σε εξωτερικό χώρο.
3. Όταν συνδέετε προέκταση στο σωλήνα αποστράγγισης, μονώστε το τμήμα σύνδεσης της προέκτασης με σωλήνα προστασίας.

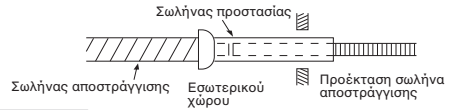

ΠΡΟΣΟΧΗ

Τοποθετήστε το σωλήνα αποστράγγισης έτσι ώστε να εκρέει σωστά το νερό από τη μονάδα. Λανθασμένη αποστράγγιση μπορεί να προκαλέσει εμφάνιση υγρασίας στο εσωτερικό.

Το κλιματιστικό αυτό μηχανήμα έχει σχεδιαστεί έτσι ώστε να αποστραγγίζει το νερό που συλλέγεται από την υγρασία που συμπυκνώνεται στο πίσω τμήμα της εσωτερικής μονάδας, εντός της λεκάνης αποστράγγισης. Συνεπώς, μην αποθηκεύετε το καλώδιο ισχύος και άλλα εξαρτήματα σε ύψος πάνω από τον οδηγό αποστράγγισης.

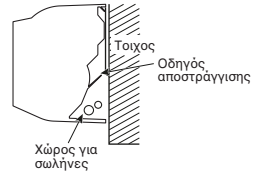

ΕΞΩΤΕΡΙΚΗ ΜΟΝΑΔΑ

Σημείο Εγκατάστασης

- Ένα σημείο που δημιουργεί τα κενά γύρω από την εξωτερική μονάδα, όπως φαίνεται στο διάγραμμα.
- Ένα σημείο που να αντέχει το βάρος της εξωτερικής μονάδας και που να μην προκαλεί αύξηση του επιπέδου θορύβου και των κραδασμών.
- Ένα σημείο όπου ο θόρυβος λειτουργίας και ο αέρας απόρριψης δεν ενοχλούν τους γείτονες.
- Ένα σημείο που δεν είναι εκτεθειμένο σε ισχυρούς ανέμους.
- Ένα σημείο όπου δεν παρατηρούνται διαρροές εύφλεκτων αερίων.
- Ένα σημείο όπου δεν παρεμποδίζετε η διέλευση.
- Όταν η εξωτερική μονάδα πρόκειται να εγκατασταθεί σε υπερυψωμένη θέση, σιγουρευτείτε ότι έχετε στερεώσει τη βάση της.
- Το επιτρεπτό μήκος του αγωγού σύνδεσης.

Μοντέλα	RAS-24E2AVG-E
Χωρίς πλήρωση	Έως 15 m
Μέγιστο μήκος	20 m
Πλήρωση πρόσθετου ψυκτικού	16 - 20 m (20 g / 1 m)
Πλήρωση μέγιστο ψυκτικού	1,28 kg

• Το επιτρεπτό ύψος του χώρου εγκατάστασης της εξωτερικής μονάδας.

Μοντέλα	RAS-24E2AVG-E
Μέγιστο ύψος	12 m

- Ένα σημείο όπου η αποστράγγιση του νερού δεν προκαλεί προβλήματα ή σε σημείο με καλή αποστράγγιση.
- Σε θέση όπου μπορεί να εγκατασταθεί οριζόντια.

Προφυλάξεις σχετικά με την προσθήκη ψυκτικού υλικού

Χρησιμοποιήστε ζυγαριά με ακρίβεια τουλάχιστον 10 g ανά γραμμή ένδειξης κατά την προσθήκη του ψυκτικού υλικού. Μην χρησιμοποιείτε ζυγαριά μπάνιου ή άλλο παρόμοιο όργανο.

ΠΡΟΣΟΧΗ

Όταν η εξωτερική μονάδα είναι εγκατεστημένη σε μέρος όπου μπορεί να δημιουργηθούν προβλήματα από το νερό απορροής, σφραγίστε το σημείο διαρροής νερού γερά χρησιμοποιώντας σιλικόνη ή συνθετικό στεγάνωσης.

Προφυλάξεις σχετικά με την εγκατάσταση σε περιοχές με χιονοπτώση και χαμηλές θερμοκρασίες

- Μη χρησιμοποιείτε το παρεχόμενο στόμιο αποστράγγισης για την αποστράγγιση νερού. Αποστραγγίστε το νερό απευθείας από όλες τις σπές αποστράγγισης.
- Για να προστατεύσετε την εξωτερική μονάδα από τη συσσώρευση χιονιού, εγκαταστήστε ένα πλαίσιο συγκράτησης και επικολήστε ένα κάλυμμα και μια πλάκα προστασίας από το χιόνι.
- Μη χρησιμοποιήσετε ένα σχέδιο διπλής στοιβαξης.

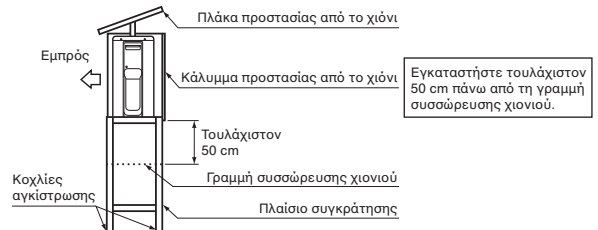

ΠΡΟΣΟΧΗ

1. Εγκαταστήστε την εξωτερική μονάδα έτσι ώστε να μην παρεμποδίζεται η απόρριψη του αέρα.
2. Όταν η εξωτερική μονάδα τοποθετηθεί σε σημείο συνεχώς εκτεθειμένο σε ισχυρούς ανέμους όπως στην ακτή ή σε υψηλό όροφο, εξασφαλίστε την κανονική λειτουργία του ανεμιστήρα χρησιμοποιώντας έναν αγωγό ή έναν ανεμοφράκτη.
3. Σε περιοχές με ισχυρούς ανέμους, εγκαταστήστε τη μονάδα με τέτοιο τρόπο ώστε να αποτρέπεται η είσοδος του ανέμου.
4. Η εγκατάσταση στα ακόλουθα σημεία μπορεί να προκαλέσει προβλήματα. Μην εγκαταστήσετε τη μονάδα σε τέτοια σημεία.
 - Ένα σημείο με λάδια μηχανής.
 - Ένα σημείο με αλμύρα όπως μια ακτή.
 - Ένα σημείο με θειούχα αέρια.
 - Ένα σημείο όπου είναι πιθανό να παράγονται κύματα υψηλής συχνότητας όπως από ηχητικό εξοπλισμό, από μηχανήματα ηλεκτροσυγκόλλησης και από ιατρικό εξοπλισμό.

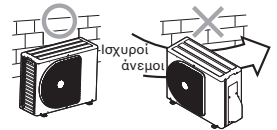

Αποστράγγιση του νερού

• Παρέχονται οπές στην πλάκα βάσης της εξωτερικής μονάδας για να διασφαλιστεί ότι το νερό απόψυξης που παράγεται κατά τις λειτουργίες θέρμανσης αποστραγγίζεται αποτελεσματικά. Αν κατά την εγκατάσταση της μονάδας σε μπαλκόνι ή σε τοίχο απαιτείται αποστράγγιση κεντρικής εγκατάστασης, ακολουθήστε τα παρακάτω βήματα για την αποστράγγιση του νερού.

1. Προχωρήστε με τη στεγάνωση εγκαθιστώντας τα υδατοστεγή ελαστικά καπάκια στις 2 επιμηκυσμένες οπές στην πλάκα βάσης της εξωτερικής μονάδας. (Τρόπος εγκατάστασης των υδατοστεγών ελαστικών καπακιών)
 - 1) Τοποθετήστε τέσσερα δάχτυλα σε κάθε καπάκι και εισαγάγετε τα καπάκια στις οπές αποστράγγισης νερού σπρώχνοντάς τα στη θέση τους από το κάτω μέρος της πλάκας βάσης.
 - 2) Πιέστε τις εξωτερικές περιφέρειες των καπακιών ώστε να βεβαιωθείτε ότι έχουν τοποθετηθεί γερά. (Μπορεί να υπάρξει διαρροή νερού αν τα καπάκια δεν έχουν τοποθετηθεί σωστά, αν η εξωτερική τους περιφέρεια σηκωθεί ή αν τα καπάκια πιαστούν ή σφηνωθούν σε κάτι.)

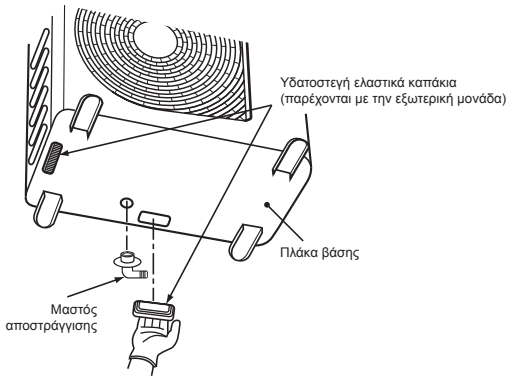

2. Εγκαταστήστε τον μαστό αποστράγγισης και έναν εμπορικά διαθέσιμο σωλήνα αποστράγγισης (με εσωτερική διάμετρο 16 mm) και αποστραγγίστε το νερό. (Για τη θέση εγκατάστασης του μαστού αποστράγγισης, ανατρέξτε στο διάγραμμα εγκατάστασης της εσωτερικής και της εξωτερικής μονάδας.)
 - Ελέγξτε ότι η εξωτερική μονάδα είναι οριζόντια και δρομολογήστε τον σωλήνα αποστράγγισης με κατηφορική κλίση, φροντίζοντας ταυτόχρονα ότι είναι σφικτά συνδεδεμένος.

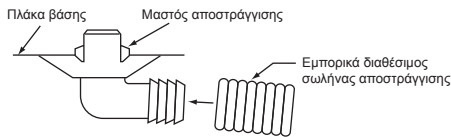

Μη χρησιμοποιείτε κοινό σωλήνα πόσιματος κήπου, καθώς μπορεί να συμπιεστεί και να αποτρέψει την αποστράγγιση του νερού.

Σύνδεση Ψυκτικών Σωληνώσεων

Διεύρυνση

1. Κόψτε το σωλήνα με έναν κόφτη σωλήνων.



2. Εισάγετε ένα εκτονούμενο περικόχλιο μέσα στο σωλήνα και διογκώστε το σωλήνα.

• Περιθώρια προέκτασης κατά την εκτόνωση : A (Μονάδα : mm)

RIDGID (τύπου σφικτήρα)

Εξωτερικό διάγραμμα σωληνώσεως χαλκού	Χρησιμοποιούμενα εργαλεία με το R32	Συμβατικά χρησιμοποιούμενα εργαλεία
Ø6,35	0 σε 0,5	1,0 σε 1,5
Ø9,52	0 σε 0,5	1,0 σε 1,5
Ø12,70	0 σε 0,5	1,0 σε 1,5
Πάχος σωληνών	0,8 mm ή περισσότερο	

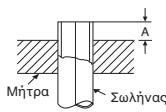

IMPERIAL (τύπος παξιμαδιού-πεταλούδας)

Εξωτερικό διάγραμμα σωληνώσεως χαλκού	R32
Ø6,35	1,5 σε 2,0
Ø9,52	1,5 σε 2,0
Ø12,70	2,0 σε 2,5
Πάχος σωληνών	0,8 mm ή περισσότερο

ΠΡΟΣΟΧΗ

- Μη γρατζουνίσετε την εσωτερική επιφάνεια του μέρους του στομίου κατά την αφαίρεση των γραζιών.
- Η επεξεργασία του στομίου όταν υπάρχουν γρατζουνιές στην εσωτερική επιφάνεια του τμήματος επεξεργασίας στομίου θα προκαλέσει διαρροή του ψυκτικού αερίου.

Σύσφιξη σύνδεσης

Ευθυγραμμίστε τα κέντρα των σωληνών που θα συνδεθούν και σφίξτε το εκτονούμενο περικόχλιο όσο μπορείτε με τα χέρια σας. Στη συνέχεια σφίξτε το περικόχλιο με ένα γαλλικό κλειδί και ένα ροπόκλειδο όπως φαίνεται στην εικόνα.

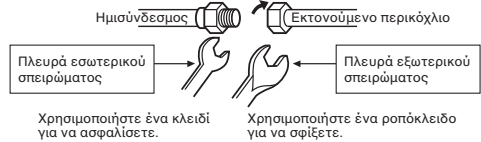

ΠΡΟΣΟΧΗ

Μην εφαρμόσετε υπερβολική ροπή. Διαφορετικά, το περικόχλιο μπορεί να σπάσει ανάλογα με τις συνθήκες.

(Μονάδα : N·m)

Εξωτερικό διάγραμμα σωληνώσεως χαλκού	Ροπή σύσφιξης
Ø6,35 mm	16 σε 18 (1,6 σε 1,8 kgf·m)
Ø9,52 mm	30 σε 42 (3,0 σε 4,2 kgf·m)
Ø12,70 mm	50 σε 62 (5,0 σε 6,2 kgf·m)

- Ροπή σύσφιξης συνδέσεων σωληνών με εκτονούμενα περικόχλια

Η πίεση του R32 γίνεται υψηλότερη από αυτήν του R22 (περίπου 1,6 φορές). Συνεπώς, χρησιμοποιώντας ένα ροπόκλειδο, σφίξτε σταθερά τα τμήματα που ενώνονται με εκτονούμενα περικόχλια και τα οποία συνδέουν τις εσωτερικές με τις εξωτερικές μονάδες μέχρι την καθορισμένη ροπή σύσφιξης. Λανθασμένες συνδέσεις μπορεί να προκαλέσουν όχι μόνο διαρροή αερίου αλλά και προβλήματα στο ψυκτικό κύκλο.

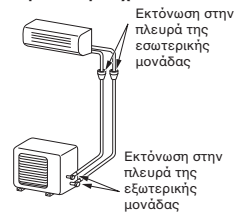

Εκκένωση

Μετά τη σύνδεση των σωληνώσεων με την εσωτερική μονάδα, μπορείτε να κάνετε ταυτόχρονα την εξαέρωση και στις δύο γραμμές.

ΕΞΑΕΡΩΣΗ

Εκκενώστε τον αέρα από τους σωληνές σύνδεσης και από την εσωτερική μονάδα με τη χρήση αντλίας κενού. Μη χρησιμοποιήσετε το ψυκτικό στην εξωτερική μονάδα. Για λεπτομέρειες, δείτε το εγχειρίδιο της αντλίας κενού.

Χρησιμοποιήστε μια αντλία κενού

Εξασφαλίστε τη χρήση αντλίας κενού με βαλβίδα αντεπιστροφής ώστε το λάδι της αντλίας να μην εισρρέυσει αντίστροφα εντός των σωληνών του κλιματιστικού όταν σταματήσει η αντλία.

(Εάν εισρρέυσει λάδι αντλίας κενού σε κλιματιστικό που χρησιμοποιεί R32 μπορεί να προκληθεί βλάβη στο ψυκτικό κύκλο.)

1. Συνδέστε τον (εύκαμπο) σωλήνα πλήρωσης από τη πολλαπλή βαλβίδα στην υποδοχή πλήρωσης της βαλβίδας της γραμμής αερίου.
2. Συνδέστε το σωλήνα πλήρωσης στην υποδοχή της αντλίας κενού.
3. Ανοίξτε τελείως το διακόπτη χαμηλής πίεσης της πολλαπλής βαλβίδας μερτητή.
4. Λειτουργίστε την αντλία κενού για να αρχίσει η εκκένωση. Εκκενώστε για 15 λεπτά περίπου εφόσον το μήκος των σωληνώσεων είναι 20 μέτρα. (15 λεπτά για 20 μέτρα) (θεωρώντας την απόδοση της αντλίας στα 27 λίτρα ανά λεπτό) Στη συνέχεια επιβεβαιώστε ότι ο μετρητής πίεσης δείχνει -101 kPa (-76 cmHg).
5. Κλείστε το διακόπτη χαμηλής πίεσης της πολλαπλής βαλβίδας μερτητή.
6. Ανοίξτε τελείως τις βαλβίδες (και στη γραμμή Αερίου και στη γραμμή Υγρού).
7. Αφαιρέστε το σωλήνα πλήρωσης από την υποδοχή πλήρωσης.
8. Σφίξτε σταθερά τα καπάκια των βαλβίδων.

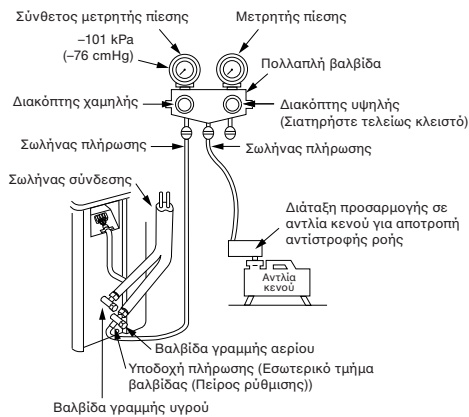

- Σφίξτε γερά τα καπάκι της βαλβίδας με ροπή σύμφωνα με τον παρακάτω πίνακα:

Καπάκι	Μέγεθος Καπακιού (H)	Ροπή
Καπάκι Ράβδου Βαλβίδας	H17 - H19	14-18 N·m (1,4 σε 1,8 kgf·m)
	H22 - H30	33-42 N·m (3,3 σε 4,2 kgf·m)
Καπάκι Βοηθητικής Θύρας	H14	8-12 N·m (0,8 σε 1,2 kgf·m)
	H17	14-18 N·m (1,4 σε 1,8 kgf·m)

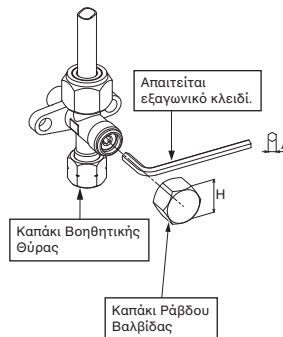

ΠΡΟΣΟΧΗ

• 7 ΣΗΜΑΝΤΙΚΑ ΣΗΜΕΙΑ ΠΟΥ ΠΡΕΠΕΙ ΝΑ ΘΥΡΕΙΤΕ ΣΤΙΣ ΕΡΓΑΣΙΕΣ ΣΩΛΗΝΩΣΗΣ.

- (1) Απομακρύνετε τη σκόνη και την υγρασία (από το εσωτερικό των σωλήνων σύνδεσης).
- (2) Σφικτές συνδέσεις (μεταξύ σωλήνων και μονάδας).
- (3) Εκκενώστε τον αέρα στις σωλήνες σύνδεσης χρησιμοποιώντας ΑΝΤΛΙΑ ΚΕΝΟΥ.
- (4) Ελέγξτε για διαρροές αερίου (σημεία σύνδεσης).
- (5) Σιγουρευτείτε ότι ανοίγετε τελείως τις συσκευασμένες βαλβίδες πριν τη λειτουργία.
- (6) Δεν επιτρέπεται η χρήση σε εσωτερικό χώρο επαναχρησιμοποιήσιμων μηχανικών συνδετήρων και συνδέσμων με αναδίπλωση. Όταν οι μηχανικοί συνδετήρες επαναχρησιμοποιούνται σε εσωτερικό χώρο, πρέπει να ανανεώνονται τα μέρη στεγανοποίησης. Όταν οι σύνδεσμοι με αναδίπλωση επαναχρησιμοποιούνται σε εσωτερικό χώρο, το μέρος του στομίου πρέπει να ανακατασκευάζεται.
- (7) Μη θέτετε σε λειτουργία το κλιματιστικό αν δεν υπάρχει ψυκτικό στο σύστημα.

Προφυλάξεις στον χειρισμό των βαλβίδων

- Ανοίξτε το στέλεχος της βαλβίδας μέχρι τέρμα, αλλά μην επιχειρήσετε να το ανοίξετε πέρα από το στόπερ.

Μέγεθος σωλήνα της συσκευασμένης βαλβίδας	Μέγεθος εξαγωνικού κλειδιού
12,70 mm και μικρότεροι	A = 4 mm
15,88 mm	A = 5 mm

Διαδικασία περισυλλογής ψυκτικού

1. Απενεργοποιήστε το σύστημα κλιματισμού.
2. Συνδέστε τον σωλήνα πλήρωσης από τη βαλβίδα πολλαπλής στη θύρα σέρβις της συμπαγούς βαλβίδας στην πλευρά αερίου.
3. Ενεργοποιήστε το σύστημα κλιματισμού σε λειτουργία ψύξης για περισσότερο από 10 λεπτά.
4. Ελέγξτε ότι η πίεση λειτουργίας του συστήματος έχει φυσιολογική τιμή. (Ανατρέξτε στις προδιαγραφές του προϊόντος)
5. Απελευθερώστε το καπάκι της ράβδου της βαλβίδας και στις δύο βαλβίδες σέρβις.
6. Χρησιμοποιήστε κλειδί άλεν για να περιστρέψετε τη ράβδο της βαλβίδας της πλευράς υγρού σε πλήρως κλειστή θέση. (*Φροντίστε να μην εισέλθει αέρας στο σύστημα)
7. Συνεχίστε τη λειτουργία του συστήματος κλιματισμού μέχρι ο μετρητής πολλαπλής να μειωθεί στο εύρος μεταξύ 0,5 - 0 kgf/cm²
8. Χρησιμοποιήστε κλειδί άλεν για να περιστρέψετε τη ράβδο της βαλβίδας της πλευράς αερίου σε πλήρως κλειστή θέση. Και αμέσως μετά απενεργοποιήστε το σύστημα κλιματισμού.
9. Αφαιρέστε τον μετρητή πολλαπλής από τη θύρα σέρβις της συμπαγούς βαλβίδας.
10. Σφίξτε καλά το καπάκι της ράβδου της βαλβίδας και στις δύο βαλβίδες σέρβις.

ΠΡΟΣΟΧΗ

Θα πρέπει να ελέγχετε την κατάσταση λειτουργίας του συμπιεστή κατά τη διαδικασία περισυλλογής ψυκτικού. Δεν θα πρέπει να ακούγεται κάποιος ασυνήθιστος θόρυβος ή να υπάρχει επιπλέον δόνηση. Σε περίπτωση εμφάνισης κάποιας μη φυσιολογικής κατάστασης, απενεργοποιήστε άμεσα το κλιματιστικό.

ΗΛΕΚΤΡΙΚΕΣ ΕΡΓΑΣΙΕΣ

Μπορείτε να επιλέξετε αν η παροχή ρεύματος θα συνδεθεί στην εσωτερική μονάδα ή την εξωτερική μονάδα. Επιλέξτε τον κατάλληλο τρόπο και συνδέστε την παροχή ρεύματος και το καλώδιο σύνδεσης ακολουθώντας τις παρακάτω οδηγίες.

Μοντέλο	RAS-24E2KVG-E
Τροφοδοσία ρεύματος	50Hz, 220 – 240 V Μίας φάσης
Μέγιστη ένταση ρεύματος	12,00 A
Ονομαστική τιμή ασφαλειοδιακόπτη	20 A
Καλώδιο ρεύματος	H07RN-F ή 60245 IEC66 (2,0 mm ² ή περισσότερο)
Καλώδιο σύνδεσης	

Σύνδεση Καλωδίωσης

Εσωτερική μονάδα

Η καλωδίωση του καλωδίου σύνδεσης μπορεί να γίνει χωρίς να αφαιρεθεί το μπροστινό κάλυμμα.

1. Αφαιρέστε τη γρίλια εισαγωγής.
Α Η γρίλια εισαγωγής ανοίγει προς τα πάνω και τραβώντας προς τα έξω.
2. Αφαιρέστε το κάλυμμα ακροδεκτών και το σφικτήρα του καλωδίου.
3. Εισάγετε το καλώδιο σύνδεσης (σύμφωνα με τα καλώδια της υπάρχουσας εγκατάστασης) στην τρύπα του σωλήνα στον τοίχο.
4. Περάστε το καλώδιο σύνδεσης μέσα από τη σχισμή καλωδίου στο πίσω κάλυμμα, έτσι ώστε να προεξέχει από την πρόσοψη κατά 20 cm περίπου.
5. Εισάγετε καλά το καλώδιο σύνδεσης στη βάση ακροδεκτών και στερεώστε το βιδώνοντάς το σφικτά.
6. Ροπή σύσφιξης : 1,2 N·m (0,12 kgf·m)
7. Ασφαλίστε το καλώδιο σύνδεσης με το σφικτήρα του καλωδίου.
8. Τοποθετήστε ξανά το κάλυμμα της καλωδίωσης, το μονωτικό δακτύλιο του πίσω καλύμματος και το μπροστά κάλυμμα της εσωτερικής μονάδας.

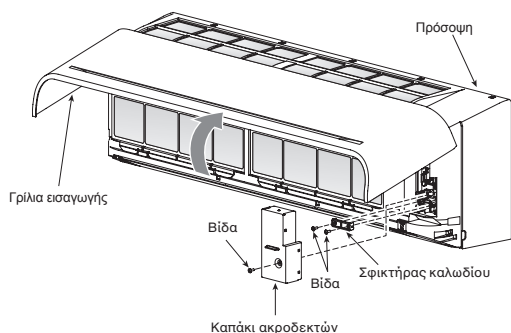

Εξωτερική μονάδα

1. Αφαιρέστε το καπάκι της βαλβίδας, το κάλυμμα των ηλεκτρικών εξαρτημάτων και τον σφικτήρα καλωδίου από την εξωτερική μονάδα.
2. Συνδέστε το καλώδιο σύνδεσης στον ακροδέκτη με βάση τους αντίστοιχους αριθμούς στη βάση ακροδεκτών της εσωτερικής και εξωτερικής μονάδας.
3. Εισαγάγετε το καλώδιο ρεύματος και το καλώδιο σύνδεσης προσεκτικά στη βάση ακροδεκτών και στερεώστε το βιδώνοντάς το σφικτά.
4. Χρησιμοποιήστε ταινία βινυλίου, κ.λπ. για να μονώσετε τα καλώδια τα οποία δεν θα χρησιμοποιηθούν.
Στερεώστε τα έτσι ώστε να μην έρχονται σε επαφή με οποιαδήποτε ηλεκτρικά ή μεταλλικά μέρη.
5. Στηρίξτε το καλώδιο ρεύματος και το καλώδιο σύνδεσης με το σφικτήρα καλωδίου.
6. Τοποθετήστε το κάλυμμα ηλεκτρικών εξαρτημάτων και το καπάκι της βαλβίδας στην εξωτερική μονάδα.

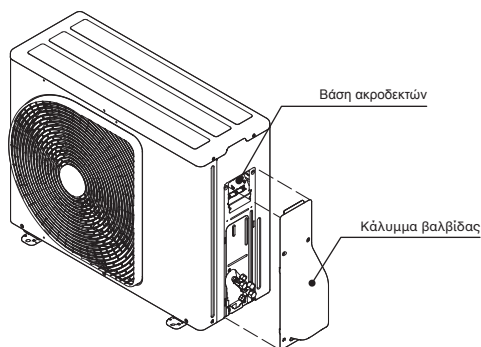

Πως να τοποθετήσετε τη γρίλια εισαγωγής στην εσωτερική μονάδα

- Όταν προσαρμόζετε μια γρίλια εισαγωγής, εφαρμόζετε την αντίστροφη διαδικασία από αυτήν της αφαίρεσης.

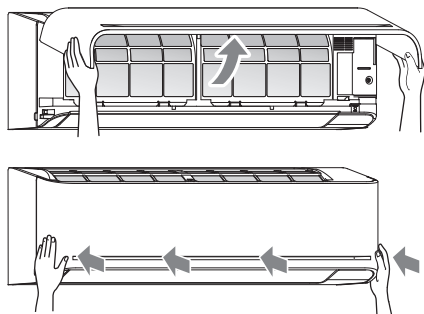

Καλώδιο Τροφοδοσίας και Σύνδεσης Συνδέσετε

Είσοδος Παροχής Ρεύματος στη Βάση Ακροδεκτών της Εξωτερικής Μονάδας (Συνιστάται)

Εσωτερική μονάδα

Καλώδιο σύνδεσης

Συνδέστε το καλώδιο σύνδεσης στους 1 2 3 ⊕

Βάση ακροδεκτών (L N 1 2 3)

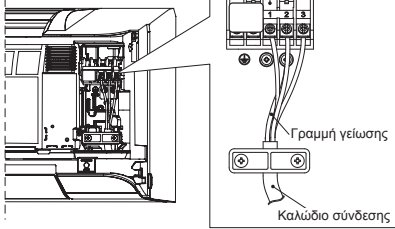

Μήκος απογύμνωσης καλωδίου σύνδεσης

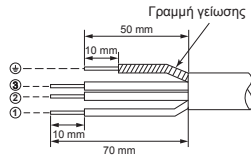

Εξωτερική μονάδα

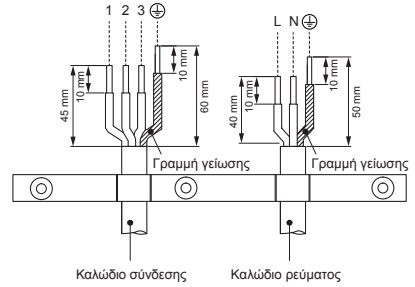

Είσοδος Παροχής Ρεύματος στη Βάση Ακροδεκτών της Εσωτερικής Μονάδας (Προαιρετικά)

Εσωτερική μονάδα

Καλώδιο ρεύματος

Συνδέστε το καλώδιο ρεύματος στους L N ⊕

Βάση ακροδεκτών (L N 1 2 3)

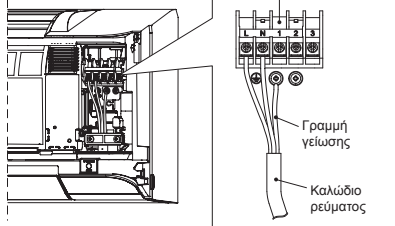

Μήκος απογύμνωσης καλωδίου ρεύματος

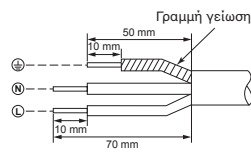

Εξωτερική μονάδα

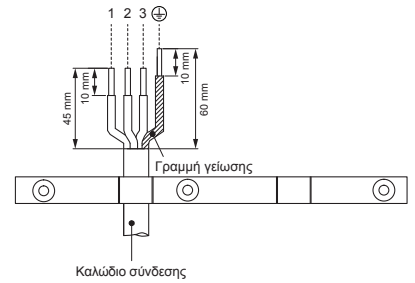

Καλώδιο σύνδεσης

Συνδέστε το καλώδιο σύνδεσης στους 1 2 3 ⊕

Βάση ακροδεκτών (L N 1 2 3)

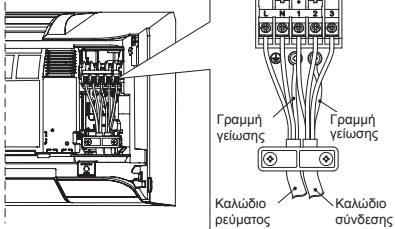

Μήκος απογύμνωσης καλωδίου σύνδεσης

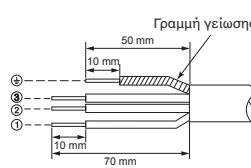

Διάγραμμα καλωδίωσης εισόδου παροχής ρεύματος

Είσοδος ρεύματος στο μπλοκ ακροδεκτών της εξωτερικής μονάδας (Συνιστώμενη)

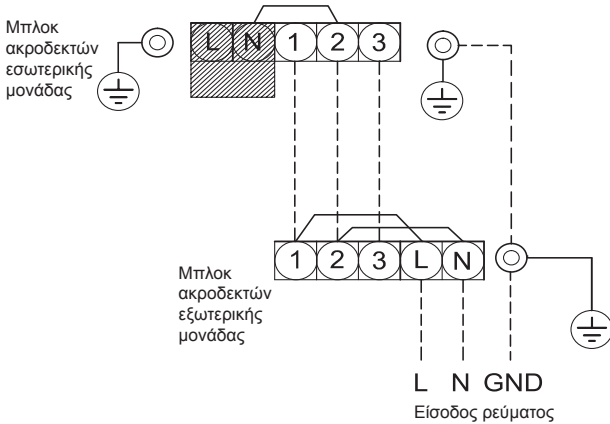

Είσοδος ρεύματος στο μπλοκ ακροδεκτών της εσωτερικής μονάδας (Προαιρετικό)

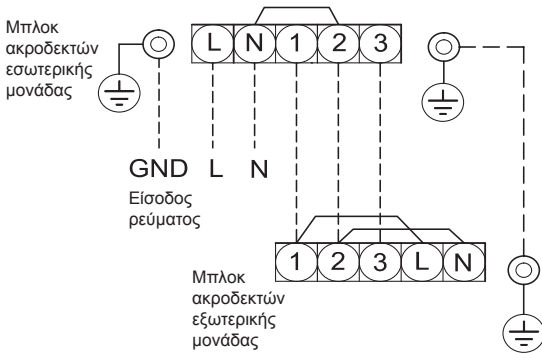

ΠΡΟΣΟΧΗ

1. Η παροχή ρεύματος πρέπει να είναι αυτή που αναγράφεται στο κλιματιστικό.
2. Προετοιμάστε την παροχή για αποκλειστική χρήση με το κλιματιστικό.
3. Πρέπει να χρησιμοποιείται ασφαλειοδιακόπτης για τη γραμμή παροχής ρεύματος αυτού του κλιματιστικού.
4. Φροντίστε η παροχή ρεύματος και το καλώδιο σύνδεσης να είναι κατάλληλα ως προς το μέγεθος και τη μέθοδο καλωδίωσης.
5. Όλα τα καλώδια πρέπει να είναι συνδεδεμένα σταθερά.
6. Υπολογίστε με αρκετή ανοχή τις διατομές των καλωδίων.
7. Η λανθασμένη σύνδεση καλωδίων μπορεί να προκαλέσει το κάψιμο ορισμένων ηλεκτρικών μερών.
8. Εάν γίνει εσφαλμένη ή ημιτελής καλωδίωση, θα προκληθεί ανάφλεξη ή καπνός.
9. Αυτό το προϊόν μπορεί να συνδεθεί στην κεντρική παροχή ρεύματος.
Σύνδεση σε σταθερή καλωδίωση: Στη σταθερή καλωδίωση θα πρέπει να ενσωματωθεί ένας διακόπτης ο οποίος αποσυνδέει όλους τους πόλους και διαθέτει διαχωρισμό επαφών τουλάχιστον 3 mm.

Έλεγχος Διαρροής Αερίου

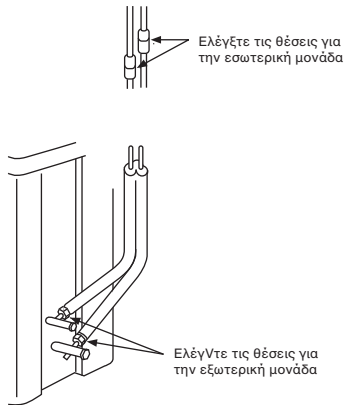

- Ελέγξτε τις συνδέσεις των ρακόρ για τυχόν διαρροή αερίου χρησιμοποιώντας ανιχνευτή διαρροής αερίου ή νερό με σαπούνι.

Επιλογή A-B του τηλεχειριστηρίου

- Όταν δύο εσωτερικές μονάδες είναι εγκατεστημένες στο ίδιο δωμάτιο ή σε δύο διπλάνα δωμάτια, εάν στείλετε εντολή προς μία μονάδα οι δύο μονάδες ενδέχεται να λάβουν ταυτόχρονα το σήμα του τηλεχειριστηρίου και να εκτελούν την εντολή. Σε αυτή την περίπτωση, η λειτουργία μπορεί να διατηρηθεί ρυθμίζοντας ένα από τα δυο τηλεχειριστήρια στη ρύθμιση B (Και οι δύο έχουν τη ρύθμιση A κατά την αποστολή από το εργοστάσιο.)
- Το σήμα του τηλεχειριστηρίου δεν λαμβάνεται όταν οι ρυθμίσεις της εσωτερικής μονάδας και του τηλεχειριστηρίου είναι διαφορετικές.
- Δεν υπάρχει σχέση μεταξύ της ρύθμισης A/της ρύθμισης B και του δωματίου A/του δωματίου B κατά τη σύνδεση της σωλήνωσης και των καλωδίων.

Για τη ξέχωρη χρήση του τηλεχειριστηρίου για κάθε εσωτερική μονάδα σε περίπτωση που δύο (2) κλιματιστικά έχουν εγκατασταθεί κοντά.

Ρύθμιση τηλεχειριστηρίου B.

1. Πατήστε το πλήκτρο [RESET] πάνω στη εσωτερική μονάδα για να ανάψετε το κλιματιστικό.
2. Στρέψτε το τηλεχειριστήριο ώστε να δείχνει στην εσωτερική μονάδα.
3. Πατήστε και κρατήστε το πλήκτρο [CHECK] πάνω στο τηλεχειριστήριο με τη μύτη ενός μολυβιού. Η ένδειξη "00" θα εμφανιστεί πάνω στην οθόνη (Εικόνα ①).
4. Πατήστε [MODE] ενώ πατάτε [CHECK]. Η ένδειξη "B" θα εμφανιστεί πάνω στην οθόνη και η ένδειξη "00" θα σβήσει ενώ το κλιματιστικό θα σβήσει. Το τηλεχειριστήριο αποθηκεύεται στη μνήμη (Εικόνα ②).

Σημείωση : 1. Επαναλάβετε το παραπάνω βήμα για να επαναφέρετε το τηλεχειριστήριο στο A.
2. Το τηλεχειριστήριο A δεν έχει οθόνη "A".
3. Η προεπιλεγμένη ρύθμιση του τηλεχειριστηρίου από το εργοστάσιο είναι η A.

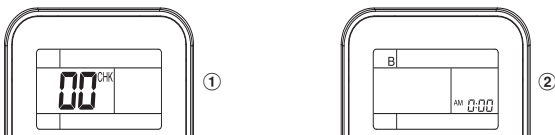

Δοκιμή Λειτουργίας

Για να επιλέξετε τη λειτουργία TEST RUN (COOL), πατήστε το κουμπί [RESET] για 10 δευτερόλεπτα. (Ο βομβητής θα ηχήσει σύντομα μία φορά.)

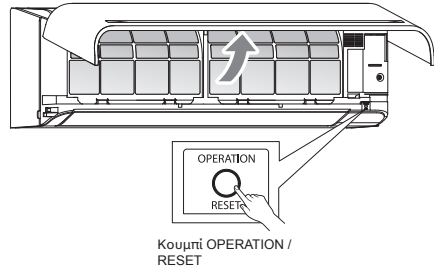

Ρύθμιση Λειτουργίας Auto Restart

Το προϊόν αυτό έχει σχεδιαστεί ώστε, μετά από μια διακοπή ρεύματος, να μπορεί να επανεκκινεί αυτομάτως στον ίδια τρόπο λειτουργίας όπως και πριν από τη διακοπή του ρεύματος.

Πληροφορία

Το προϊόν αυτό έχει σταλεί από το εργοστάσιο με τη λειτουργία Αυτόματη επανεκκίνησης ON. OFF το εάν δεν απαιτείται αυτή η λειτουργία.

Πώς να απενεργοποιήσετε τη Λειτουργία Auto Restart

- Πιέστε και κρατήστε πατημένο το κουμπί [OPERATION] στην εσωτερική μονάδα για 3 δευτερόλεπτα (Ακούγεται ένας χαρακτηριστικός ήχος (μπιπ) 3 φορές αλλά η λυχνία OPERATION δεν αναβοσβήνει).

Πώς να ενεργοποιήσετε τη Λειτουργία Auto Restart

- Πιέστε και κρατήστε πατημένο το κουμπί [OPERATION] στην εσωτερική μονάδα για 3 δευτερόλεπτα (Ακούγεται ένας χαρακτηριστικός ήχος (μπιπ) 3 φορές και η λυχνία OPERATION αναβοσβήνει 5 φορές/δευτ. για 5 δευτερόλεπτα).

ΣΗΜΕΙΩΣΗ

- Εάν ο χρονοδιακόπτης ON ή ο χρονοδιακόπτης OFF έχουν ρυθμιστεί, δεν ενεργοποιείται η ΛΕΙΤΟΥΡΓΙΑ ΑΥΤΟΜΑΤΗΣ ΕΠΑΝΕΚΚΙΝΗΣΗΣ.

ΠΑΡ'ΑΡΤΗΜΑ

Οδηγίες εγκατάστασης

Οι υπάρχουσες σωληνώσεις για R22 και R410A μπορούν να χρησιμοποιηθούν εκ νέου για την εγκατάσταση των προλιθών μας μετατροπεία συγχωνωτήτων R32.

ΠΡΟΕΙΔΟΠΟΙΗΣΗ

Συνήθως, η επιβεβαίωση της ύπαρξης εκδορών ή παραμορφώσεων των υπάρχοντων σωληνώσεων, της καταλληλότητας όπως και της αντοχής τους, πραγματοποιείται με τοπικούς ελέγχους. Αν υπάρχει να επιβεβαιωθεί η καλή τους κατάσταση, οι υπάρχουσες σωληνές για R22 και R410A μπορούν να αναρραβιστούν για χρήση με τα μοντέλα R32.

Βασικές συνθήκες που πρέπει να επαληθεύονται πριν από την εκ νέου χρησιμοποίηση υπαρχόντων σωληνών
Ελέγξτε και τηρήστε τρεις προϋποθέσεις όσον αφορά τις εργασίες στις σωληνώσεις ψυκτικού.

1. **Στεγνοί** (Δεν υπάρχει υγρασία μέσα στους σωληνές.)
2. **Καθαροί** (Δεν υπάρχει σκόνη μέσα στους σωληνές.)
3. **Στεγανοί** (Δεν υπάρχει διαρροή ψυκτικού.)

Περιορισμό όσον αφορά τη χρήση υπαρχόντων σωληνών

Στις ακόλουθες περιπτώσεις, οι υπαρχόντες σωληνές δεν θα πρέπει να χρησιμοποιούνται ως έχουν. Καθαρίστε τους υπαρχόντες σωληνές ή αντικαταστήστε τους με νέους:

1. Εάν η εσοδία ή η παραμόρφωση είναι σοβαρή, φροντίστε να χρησιμοποιήσετε νέους σωληνές για τις εργασίες στις σωληνώσεις ψυκτικού.
2. Όταν ο πάχος του υπαρχόντος σωληνά είναι λιγότερο από το προδιαγραφμένο στην εικότητα Διαμέτρους και πάχους σωληνών, φροντίστε να χρησιμοποιήσετε νέους σωληνές για τις εργασίες στις σωληνώσεις ψυκτικού.

• Η πίεση λειτουργίας του R32 είναι υψηλή (1,6 φορές μεγαλύτερη από την πίεση των R22). Εάν υπάρχει εκδορά ή παραμόρφωση στο σωληνά ή εάν χρησιμοποιείται λεπτότερος σωληνός, η αντοχή στην πίεση είναι ανεπαρκής, γεγονός το οποίο ενδέχεται να προκαλέσει ρήξη του σωληνά στη χειρότερη περίπτωση.

* Διάμετρος και πάχος σωληνά (mm)

Εξωτερική διάμετρος σωληνά	Ø6,4	Ø9,5	Ø12,7
Πάχος	R32, R410A, R22	0,8	0,8

3. Όταν η εξωτερική μονάδα παρέμενε με αποσυμμετωμένους σωληνές, ή υπήρξε διαρροή επισκευή ή εκ νέου πλήρωση.

• Υπάρχει πιθανότητα διάσχισης βρόχου νερού ή αέρα, όπως και υγρασίας στο εσωτερικό του σωληνά.

4. Όταν η ανάκτηση ψυκτικού δεν είναι εφικτή χρησιμοποιώντας μονάδα ανάκτησης ψυκτικού. Υπάρχει πιθανότητα παραμονής μεγάλης ποσότητας ακάθαρτου ελαίου ή υγρασίας στο εσωτερικό των σωληνών.

5. Όταν ένας θραντήρας του εμπορίου είναι συνδεδεμένος στους υπαρχόντες σωληνές:

- Υπάρχει πιθανότητα δημιουργίας, πράσινης οξείδωσης του χαλκού.

6. Όταν το υπάρχον κλιματιστικό αφαιρείται μετά από την ανάκτηση του ψυκτικού. Ελέγξτε εάν το έλαιο κρινεται εμφανώς διαφανετικό από το σύνθετο έλαιο.

- Το έλαιο που ψιχτεί έχει το πράσινο χρώμα του οξειδωμένου χαλκού.
- Υπάρχει πιθανότητα να αναμειχθεί υγρασία με το έλαιο, ώστε να επέλθει οξείδωση στο εσωτερικό του σωληνά.
- Υπάρχει αποχρωματισμένο έλαιο, μεγάλη ποσότητα υπολειμμάτων ή διαρροή οσμής.
- Στο ψυκτικό έλαιο, παρατηρείται μεγάλη ποσότητα σκόνης μετάλλων που ψιχάει ή άμα (χρη υπολειμμάτων λόγω φθοράς).

7. Όταν στο κλιματιστικό υπάρχει ιστορικό αστοχίας του συμπιεστή και εντοκιστάσας του.

- Όταν παρατηρείται αποχρωματισμένο έλαιο, μεγάλη ποσότητα υπολειμμάτων, σκόνη μετάλλων που ψιχάει, άλλα υπολείματα λόγω φθοράς ή μίγμα ξένων σωμάτων, τότε θα υπάρξει πρόβλημα.

8. Όταν η προσωρινή εγκατάσταση και αφαίρεση του κλιματιστικού επαναλαμβάνεται, όπως στην περίπτωση μίσθωσης, κ.Α.Π.

9. Στην περίπτωση που ο τύπος ελαίου του ψυκτικού του υπάρχοντος κλιματιστικού είναι διαφορετικός από τα ακόλουθα: (Ορυκτέλαιο), Suniso, Freol-S, MS (Συνθετικό λάδι), ακυλβενζόλιο (HAB, Barrel-freeze), σειρά εστέριν, ΡVΕ σειράν αθέριων μόνων. Το μονωτικό τύλιμα του συμπιεστή ενδέχεται να φθαρεί.

ΣΗΜΕΙΩΣΗ

Οι ανωτέρω περιγραφές έχουν ανακινηθεί και επιβεβαιωθεί από την εταιρεία μας και είναι απολύτως σχετική με τα κλιματιστικά μας, αλλά δεν ενγυώνται τη χρήση υπαρχόντων σωληνών κλιματιστικών άλλων εταιρειών που χρησιμοποιούν R32.

Φροντίδα των σωληνών

Όταν αφαιρείτε και αναλύετε την εξωτερική μονάδα για μεγάλο χρονικό διάστημα, πραγματοποιήστε συντήρηση των σωληνών ως ακολούθως:

- Διαφορετικά ενδέχεται να δημιουργηθεί σκουριά αν εισχωρήσει υγρασία ή ξένα σώματα λόγω συμπύκνωσης στο εσωτερικό των σωληνών.
- Η σκουριά δεν αφαιρείται με καθαρισμό και είναι απαραίτητη η χρήση νέων σωληνών.

Θέση τοποθέτησης	Χρονικό διάστημα	Τρόπος φροντίδας
Εξωτερικά	1 μήνες ή περισσότερο Λιγότερο από 1 μήνα	Αφαίρεση των άκρων ή τοποθέτηση προστατευτικής επικάλυψης
Εσωτερικά	Κάθε φορά	

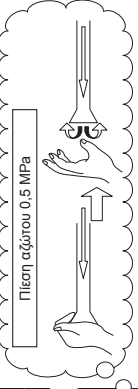
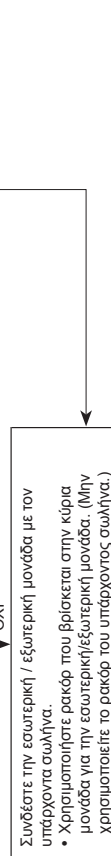
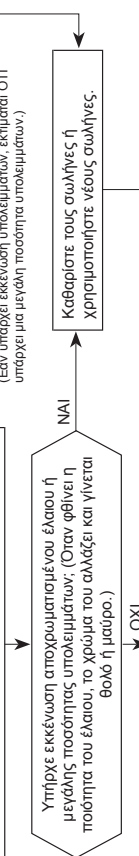
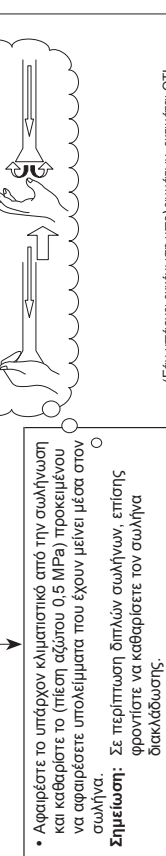
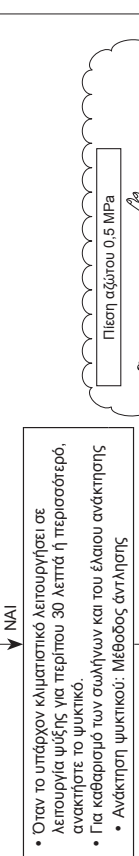
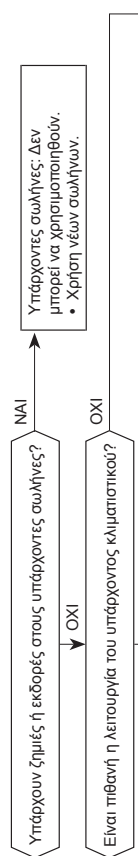

(Εάν υπάρχει εκκένωση υπολειμμάτων, εκτιμάται ΟΤΙ υπάρχει μια μεγάλη ποσότητα υπολειμμάτων.)

Καθαρίστε τους σωληνές ή χρησιμοποιήστε νέους σωληνές.

Σωληνώση που απαιτείται για την αλλαγή του μεγέθους του ρακόρ της καταργησίας στομίου λόγω συμπίεσης του σωληνά

1) Μέγεθος ρακόρ: H

Εξωτερική διάμετρος χαλκούσωληνά	Ø6,4	Ø9,5	Ø12,7
Για το R32, R410A	17	22	26
Για το R22	Ίδια με την παραπάνω		

2) Μέγεθος επεξεργασίας στομίου: A

Εξωτερική διάμετρος χαλκούσωληνά	Ø6,4	Ø9,5	Ø12,7
Για το R32, R410A	9,1	13,2	16,6
Για το R22	9,0	13,0	16,2

Γίνεται λίγο μεγαλύτερο για TO R32

Μην απλώνετε λάδι ψυχής στην επιφάνεια του στομίου.

The image features the Toshiba logo, the word "TOSHIBA", centered in a bold, black, sans-serif font. The background is white and is decorated with several semi-transparent, gray, 3D-style bubbles of varying sizes scattered across the page. A large, light gray curved shape is visible at the bottom right corner.

TOSHIBA