

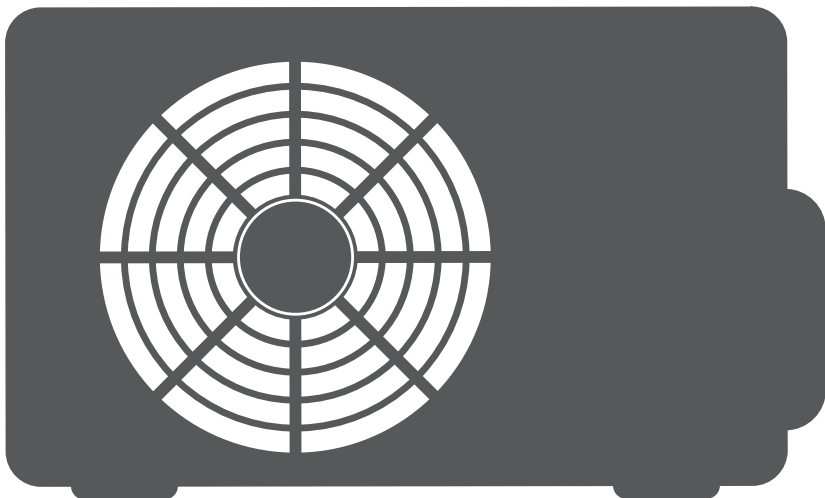

AIR CONDITIONING SYSTEMS

WALL MOUNTED UNIT

- USER'S MANUAL
- ΕΓΧΕΙΡΙΔΙΟ ΧΡΗΣΗΣ
- MANUALUL DE UTILIZARE
- BENUTZERHANDBUCH



MODELS:

K2VI32-09WFI/K2VO32-09
K2VI32-12WFI/K2VO32-12



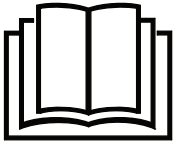

Read the precautions in this manual carefully before operating the unit.



This appliance is filled with R32.

Keep this manual where the user can easily find it.

WARNING:

- Do not use means to accelerate the defrosting process or to clean, other than those recommended by the manufacturer.
- The appliance must be stored in a room without continuously operating ignition sources (for example: open flames, an operating gas appliance or an operating electric heater).
- Do not pierce or burn.
- Be aware that refrigerants may not contain an odour.
- The appliance must be installed, operated and stored in a room with a floor area larger than 3 m².
- If the supply cord is damaged, it must be replaced by the manufacturer, its service agent or similarly qualified persons in order to avoid a hazard.
- This appliance can be used by children aged 8 years and above and persons with reduced physical, sensory or mental capabilities or lack of experience and knowledge if they have been given supervision or instruction concerning use of the appliance in a safe way and understand the hazards involved. Children shall not play with the appliance. Cleaning and user maintenance shall not be made by children without supervision.
- The wiring method should be in line with the local wiring standard.
- All the cables shall have got the European authentication certificate. During installation, when the connecting cables break off, it must be assured that the grounding wire is the last one to be broken off. The explosion-proof breaker of the air conditioner should be all-pole switch. Distance between its two contacts should not be no less than 3mm. Such means for disconnection must be incorporated in the wiring.
- Make sure installation is done according to local wiring regulation by professional persons.
- Make sure ground connection is correct and reliable.
- A leakage explosion-proof breaker must be installed.
- Do not use a refrigerant other than the one indicated on the outdoor unit(R32) when installing, moving or repairing. Using other refrigerants may cause trouble or damage to the unit, and personal injury.

Contents

PARTS AND FUNCTIONS	2
OPERATION	3
INDOOR UNIT INSTALLATION	17
MAINTENANCE	20
CAUTIONS	21
TROUBLE SHOOTING	22

Visual air quality function

This product has built-in dust sensor and humidity sensor, which can detect the humidity and quality of the indoor ambient air intelligently. It gives alarm when the PM2.5 exceeding the standards with the lamp belt turning red which shall be green under normal conditions. It can realize accurate judgment, and enable you to learn about the air conditions in your house at all times.

PM2.5 removal function

This product has two methods to remove particle pollutants with one using HEPA high-efficiency dust removal filter to remove PM2.5 and PM10 etc. powerfully, and the other one using international leading IFD light ion high-efficiency dust collection technology to remove PM0.3 and PM2.5 etc. powerfully. They show not only significant effects, but also high safety relying on the automatic detection, reminder and removal functions. However, the two functions cannot be used simultaneously.

WiFi function

This product can realize remote control, operation, management, energy consumption query, sleep curve setting and other functions through WiFi to have the users enjoy comfortable temperature quietly. Equipment needing to be provided by the users: smart phone with Android or IOS operating system, and wireless router (needing to be connected to the Internet).

Quiet function

Haier air conditioner has quiet function to have the machine operate quietly.

Parts and Functions

Indoor Unit

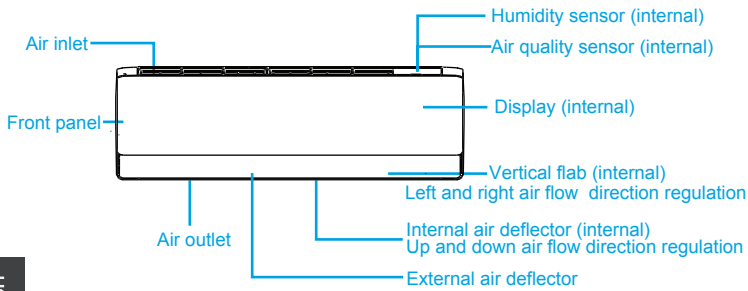

English

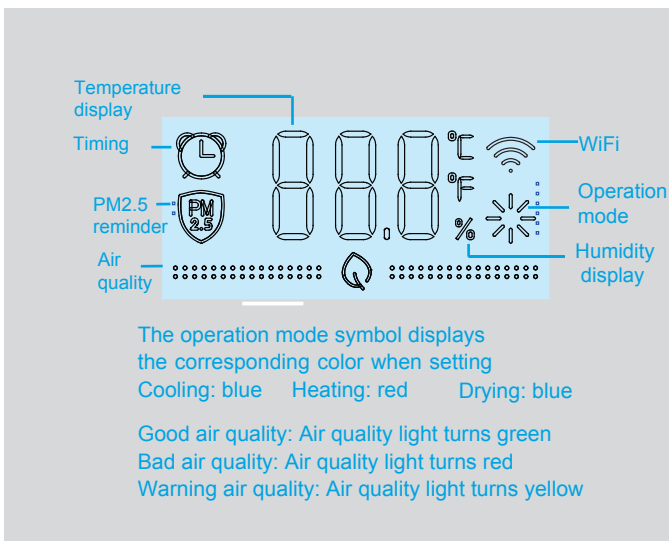

Actual inlet grille may vary from the one shown in the manual according to the product purchased

Outdoor Unit

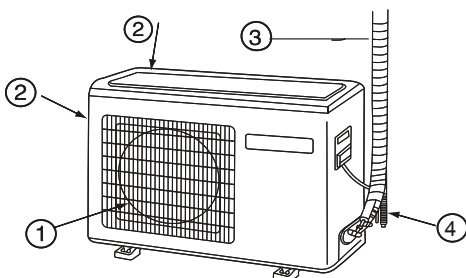

- ① OUTLET
- ② INLET
- ③ CONNECTING PIPING AND ELECTRICAL WIRING
- ④ DRAIN HOSE

Remote controller

Outer side of the controller

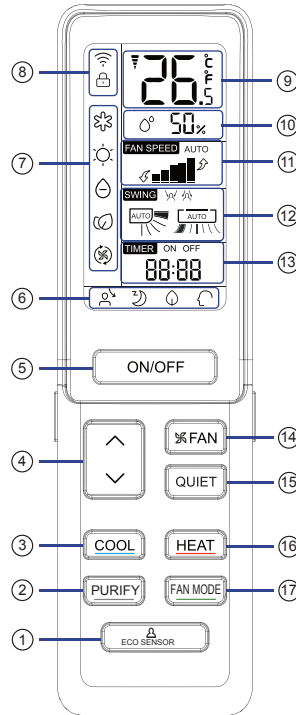

- 5. ON / OFF button
- 6. Display of each function status
- 7. Operation mode display
- 8. WIFI and LOCK display
- 9. TEMP display
- 10. Humidity display
- 11. FAN SPEED display
- 12. SWING display
Swing up/down display
swing left/right display
- 13. TIMER ON display
TIMER OFF display
CLOCK display
- 14. FAN button
- 15. QUIET button
- 16. HEAT button
- 17. FAN MODE button

- 1. ECO SENSOR button
- 2. PURIFY button
Used to set PURIFY operation.
- 3. COOL button
Used to set COOL operation.
- 4. TEMP button
used to change setting temperature

NOTE:

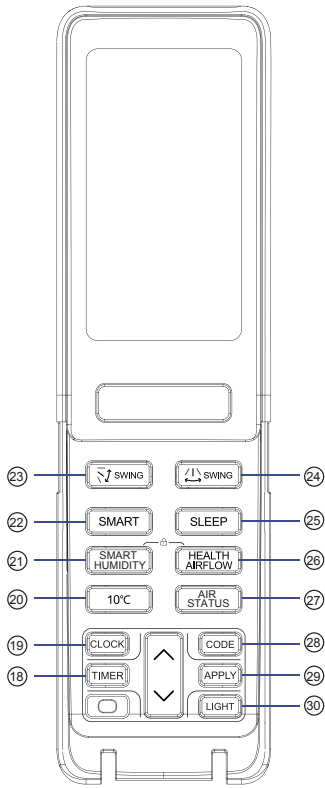

If the model you buy has a WIFI function, press the "ON/OFF" button for 5s to emit the WIFI binding signal. Once in the binding mode, the APP will show how to bind.

Operation

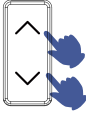

- 18. TIMER button
- 19. CLOCK button
- 20. 10 °C button
special heating set
function: 10 degree
heating maintaining
- 21. SMART HUMIDITY button
- 22. SMART button
Used to set SMART
operation.
- 23. SWING up/down button
- 24. SWING left/right button
- 25. SLEEP button
- 26. HEALTH AIRFLOW button
- 27. AIR STATUS button
- 28. CODE button
A-b yard
- 29. APPLY button
- 30. LIGHT button
Control the lightening and
extinguishing of the indoor
LED display board.

Clock and Lock set

- 1 Press CLOCK button,

- 2 Press "+" or "-" to set
correct time.

Each press will increase or
decrease 1min. If the button is
kept pressed, time will change
quickly.
- 3 Confirm time.

After time setting is confirmed,
press APPLY, "AM" and
"PM" stop flashing, while clock
starts working.

Note:

The distance between the signal transmission head and the receiver hole should be within 7m without any obstacle as well. When electronic-started type fluorescent lamp or change-over wireless telephone is installed in the type fluorescent lamp or room, the receiver is apt to be disturbed in receiving the signals, so the distance to the indoor unit should be shorter.

Full display or unclear display during operation indicates the batteries have been used up. Please change batteries.

If the remote controller can't run normally during operation, please remove the batteries and reload several minutes later

Hint:

Remove the batteries in case unit won't be in usage for a long period.

Press "SMART HUMIDITY" + "HEALTH AIRFLOW" simultaneously can set and cancel the "LOCK" function ()

Operation

QUIET Operation

COOL, HEAT Operation

English

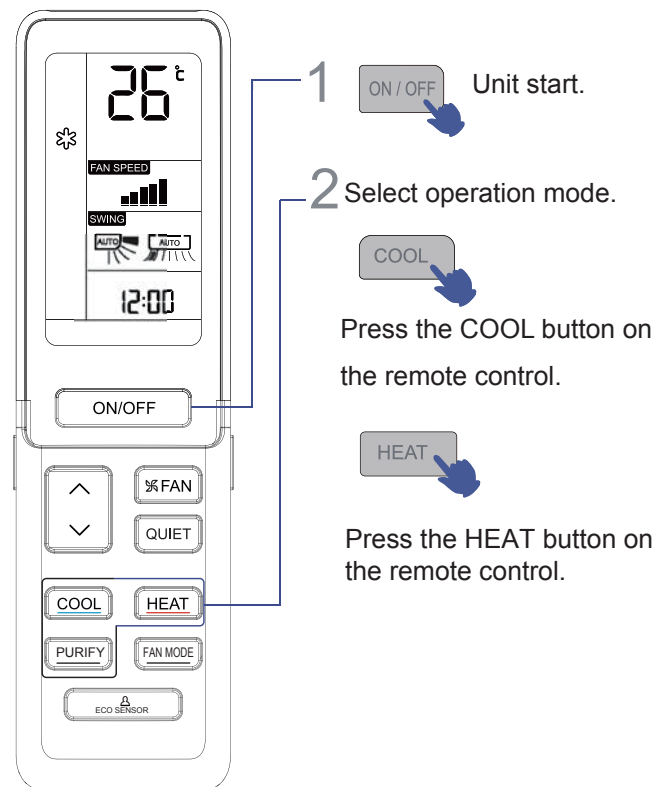
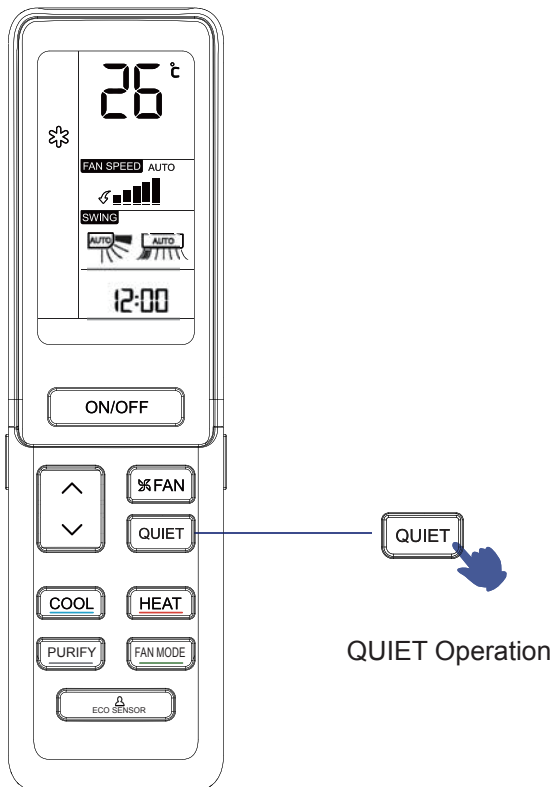

You can use this function when silence is needed for rest or reading.

For each press,  is displayed Air conditioner starts QUIET function operation. In QUIET operation mode, fan speed automatically takes low speed of AUTO fan mode.

Press QUIET button again,  disappears, the operation stops.

Operation

PURIFY Operation

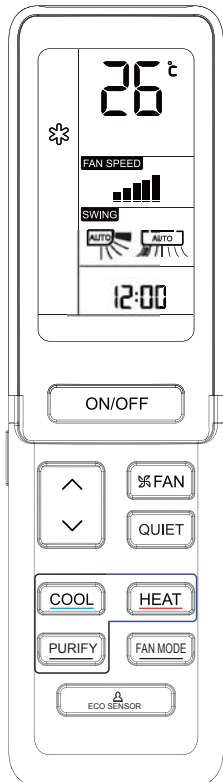

Press the PURIFY button on the remote control.

Purifying Function:

IFD filter:

In the cooling/heating/fan mode, if you press down the PURIFY button of the remote controller, the dust removal filter will slide to the working position within three minutes and start purifying.

In the smart operation mode, the product will determine whether the purifying function needs to be turned on or not automatically according to the PM2.5 concentration value actually detected by the indoor air quality sensor. If yes, then the purifying function will turn on automatically. When the PM2.5 concentration drops to a certain value, the purifying function will turn off automatically and you do not need to press the remote controller.

English

Exit method:

1. While the air conditioner is operating in the purifying mode, if you press down the PURIFY button, then the purifying function will be cancelled and the dust removal filter will slide back its original position.

Matters needing attention:

1. Users can set whether to turn on the automatic purifying mode through the APP.
2. When the purifying function is turned on, due to the sliding of the dust removal filter, slight noise may be generated and this is a normal phenomenon.
3. If the air quality indicator light still shows red after the purifying has been operated for a long time period, we recommend you to replace and clean the dust removal filter.
4. In the purifying mode, low fan speed operation will affect the purifying effects.
5. You cannot enter the purifying mode from the self-cleaning mode directly.
6. The purifying module of this product has transmission mechanism, so please do not switch on and off the purifying function frequently.

Operation

TEMPERATURE and FAN SPEED Setting

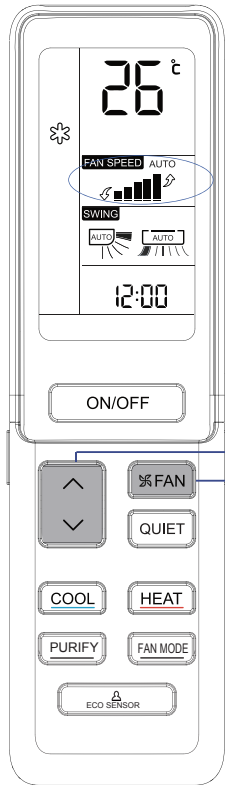

- 1 Press **TEMP** button.
 - △ Every time the button is pressed, temp. setting increases 0.5 °C.
 - ▽ Every time the button is pressed, temp. setting decreases 0.5°C.

Unit will start running to reach the temp. setting on LCD.

2 FAN Operation



Press FAN SPEED button. For each press, fan speed changes as follows:



Unit will run at selected fan speed.

ECO SENSOR Operation



1 ECO SENSOR Operation

Press ECO SENSOR button, For each press, changes as follows:

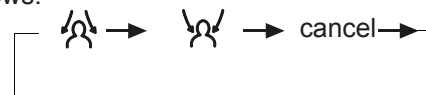

NOTE :

A human sensor is used to detect changes in the infrared radiation emitted by human bodies. In case of the following conditions, the detection may not be accurate:

- High room temperature, where the ambient temperature is close to body temperature.
- People wear a lot or lie on their stomach or back.
- The speed of human movement exceeds the sensitivity of the sensor.
- Frequent movements of pets, or frequent swing of curtains or other indoor objects due to the wind.
- Moving targets go beyond the detection range of the sensor.
- The left and right ends of the indoor unit are installed too close to the wall.
- There is direct sunlight inside the room.

The air conditioner operates in a room where ambient temperature fluctuates sharply.

Besides, if a person is at the border of two or three air blowing areas, the following air will be sent to these two areas respectively or be swept automatically. The avoiding air will avoid these two areas or be swept automatically.

Operation

FAN MODE Operation

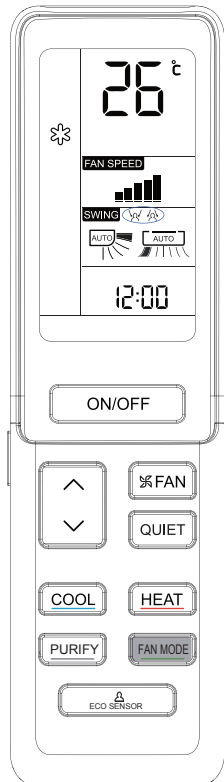

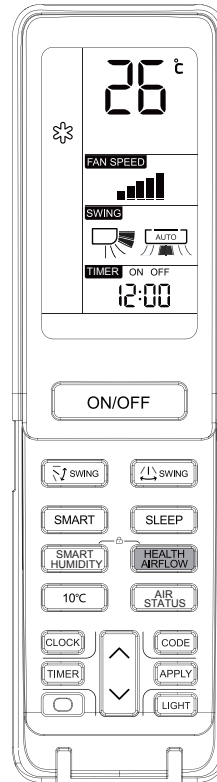

Fan mode: default low fan speed, fan mode, the setting temperature will not display, the temperature of indoor display is 24 °C

HEALTH AIRFLOW Operation



The setting of health airflow function

- 1). Press the button of health airflow,  appears on the display. Avoid the strong airflow blows direct to the body.
- 2). Press the button of health airflow again,  appears on the display. Avoid the strong airflow blows direct to the body.



The cancel of the health airflow function



Press the button of health airflow again, both the inlet and outlet grilles of the air conditioner are opened, and the unit goes on working under the condition before the setting of health airflow function. After stopping, the outlet grille will close automatically.

Notice:

Cannot pull direct the outlet grille by hand. Otherwise, the grille will run incorrectly. If the grille is not run correctly, stop for a minute and then start, adjusting by remote controller.

Remote controller can memorize each operation status. when starting it next time, just press ON/OFF button and unit will run in previous status.

Note:

1. After setting the health airflow function, the position of inlet and outlet grilles is fixed.
2. In heating, it is better to select the  mode.
3. In cooling, it is better to select the  mode.
4. In cooling and dry, using the air conditioner for a long time under the high air humidity, a phenomenon falling drips of water occurs at the outlet grille.
5. Select the appropriate fan direction according to the actual conditions.

Operation

SWING Operation

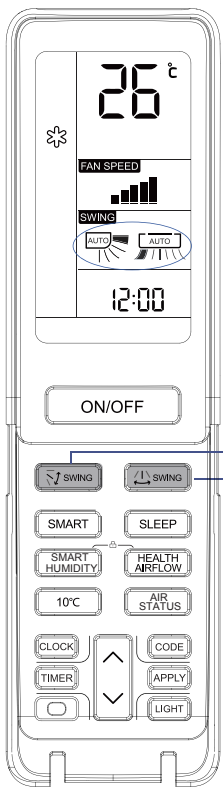

1 Up and down air flow direction

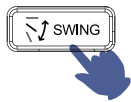

For each press of “” button, air flow direction on remote controller displays as follows according to different operation modes:

COOL/DRY:

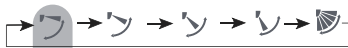

HEAT:



SMART:



Initial state

2 Left and right air flow direction

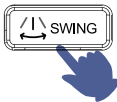

For each press of “” button, remote controller displays as follows:

remote controller:

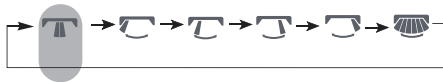

Initial state

- When humidity is high, condensate water might occur at air outlet if all vertical louvers are adjusted to left or right.
- It is advisable not to keep horizontal flap at downward position for a long time in COOL or DRY mode, otherwise, condensate water might occur.
- As cold air flows downward in COOL mode, adjusting air flow horizontally will be much more helpful for a better air circulation

TIMER Operation

Set Clock correctly before starting Timer operation. You can let unit start or stop automatically a following times: Before you wake up in the morning, or get back from outside or after you fall asleep at night.

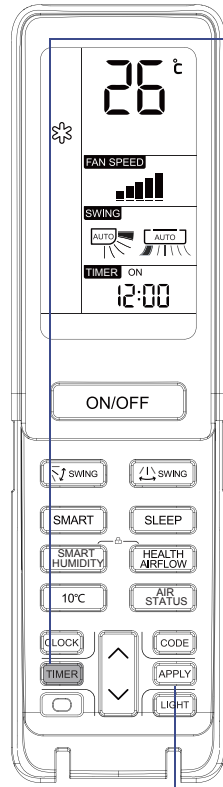

1 Select your desired operation mode.



Select your desired TIMER ON.

Remote controller: “TIMER ON” will flash.



Select your desired TIMER OFF.

Remote controller: “TIMER OFF” will flash.

2 Time setting.

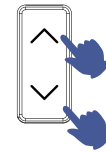

Every time the button is pressed, time setting increases or decreases

1 min, if kept depressed, it will increase rapidly. It can be adjusted within 24 hours.

3 Confirming your setting.



After setting correct time, press **APPLY** button to confirm “ON” or “OFF” on the remote controller stops flashing.

To cancel TIMER mode. Just press TIMER button several times until TIMER display disappear.

Operation

SLEEP

Before going to bed, you can simply press the SLEEP button and unit will operate in SLEEP mode and bring you a sound sleep.

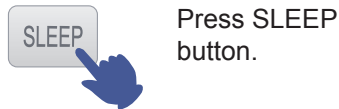
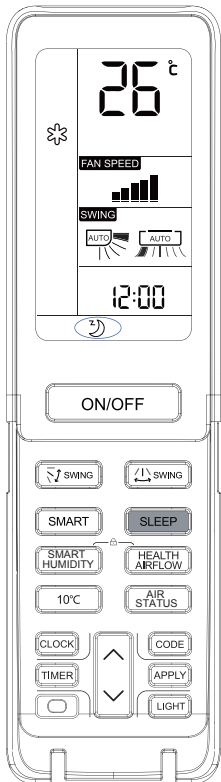

Press SLEEP button.

Operation Mode

1. In COOL, DRY mode

1 hours after SLEEP mode starts, temp. will become 1 °C higher than temp. setting. After another 1 hours, temp. rises by 1 °C further. The unit will run for further 6 hours then stops Temp. is higher than temp. setting so that room temperature won't be too low for your sleep.

3 hours then stops. Temp. is lower than temp. setting so that room temperature won't be too high for your sleep.

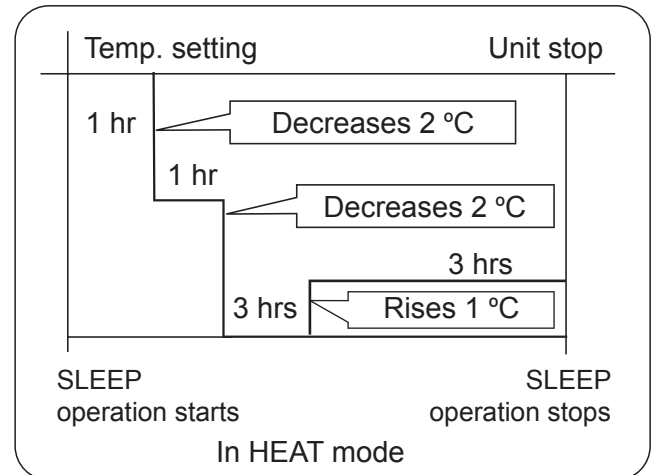

3. In SMART mode

The unit operates in corresponding sleep mode, which adapted to the automatically selected operation mode.

4. When quiet sleeping function is set to 8 hours the quiet sleeping time can not be adjusted. When TIMER function is set, the quiet sleeping function can't be set up. After the sleeping function is set up, if user resets TIMER function, the sleeping function will be cancelled; the machine will be in the state of timing-on, if the two modes are set up at the same time, either of their operation time is ended first, the unit will stop automatically, and the other mode will be cancelled.

Power Failure Resume Function

If the unit is started for the first time, the compressor will not start running unless 3 minutes have elapsed. When the power resumes after power failure, the unit will run automatically, and 3 minutes later the compressor starts running.

Note to the power failure resume:

press the sleep button ten times in five seconds and enter function after hearing four sounds. And press the sleep button ten times within five seconds and leave this function after hearing two sounds.

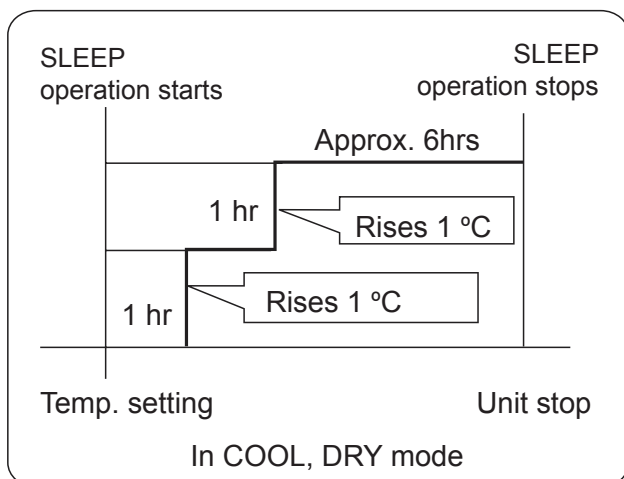

2. In HEAT mode

1 hours after SLEEP mode starts, temp will become 2 °C lower than temp. setting. After another 1 hours, temp decrease by 2 °C further. After more another 3 hours, temp. rises by 1 °C further. The unit will run for further

Operation

SMART Operation

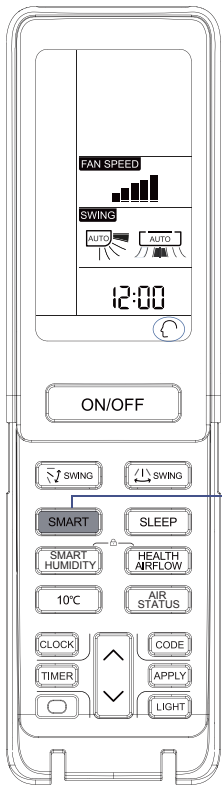

(This function is unavailable on some models)
One key can give you a comfortable room!
The air conditioning unit can judge the indoor temperature and humidity, and make the adjustment accordingly.

SMART SMART start

Press ON/OFF button, unit starts.
Press SMART button “” is displayed on the remote controller.

- SMART FRESH
- SMART Defrost
- SMART FAN SPEED
- SMART FAN HEALTH
- SMART DRY
- SMART SOFT
- SMART Control temperature

SMART or **ON/OFF** SMART stops

Under the cooling, heating and dehumidifying mode, press the smart key to enter the smart function. Under the smart running mode, when the air conditioning is running, it will automatically select cooling, heating, dehumidifying or blowing mode as When the smart function is running, press the “cooling” “heating” or “dehumidifying” key to switch to the other mode, you will exit from the smart function.

AIR STATUS and SMART HUMIDITY Operation

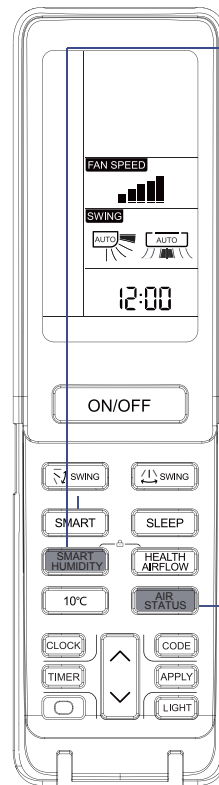



SMART HUMIDITY Press SMART HUMIDITY button

In the **SMART Humidity** mode, the thermoregulation range is 16°C-30°C. When the fan speed is displayed as automatic (default initial state), it is smart humidity mode and the air conditioner regulates automatically and controls the relative humidity of the indoor environment within 40%-55%. If you manually adjust the fan speed to high/medium/low position, then the AC enters ordinary drying. If the fan speed is set to automatic, then the machine enters smart humidity mode again.

AIR STATUS AIR STATUS function

If you press the button of query, the LCD display will show the temperature of the indoor environment.
If you press the button twice continuously, the LCD display will show the humidity value of the indoor air;
If you press the button three times continuously, the LCD display will show the PM2.5 concentration of the indoor air.
Note: Time intervals of continuous button pressing shall be less than 5s.

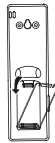
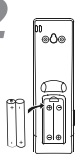
Loading of the battery

-  Remove the battery cover;
-  Load the batteries as illustrated. 2 R-03 batteries, resetting key (cylinder); Be sure that the loading is in line with the “+”/“-”;
-  Load the battery, then put on the cover again.

Operation -- Installation and removal of IFD *

1. Brief introduction of the mechanism (the figure is the sketch of the parts, please refer to the real object)

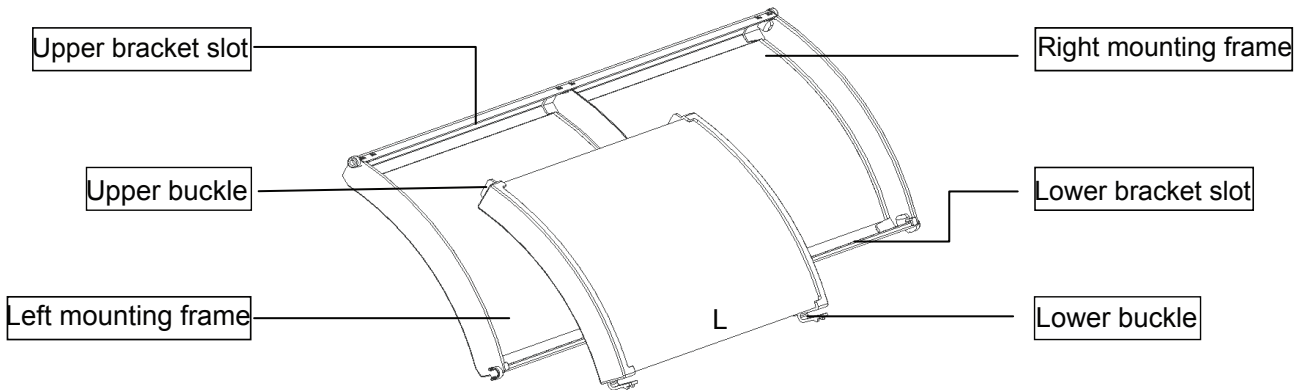

2. Install the filter element

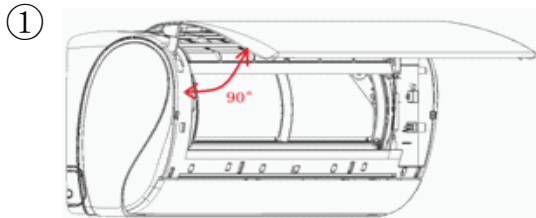

Unplug the power plug of the air conditioner, and open the panel upwards by about 90° (the panel will automatically get stuck).

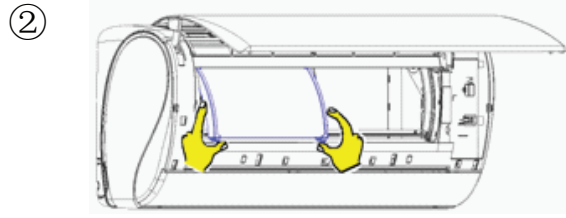

Snap the upper buckle of the filter element into the upper bracket slot and ensure that it is in place.

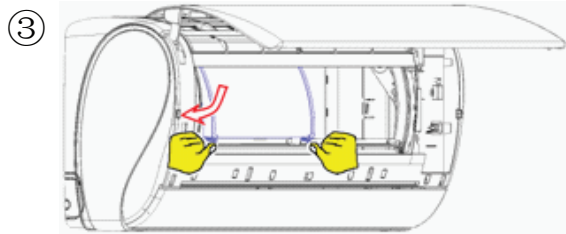

Snap the lower buckle of the filter element into the lower bracket slot and ensure that the buckle is in place.

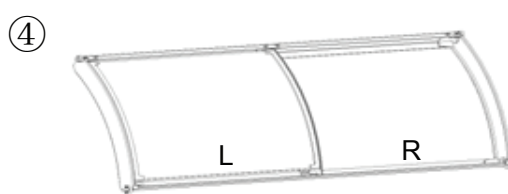

Install the other filter element in the right frame according to the operating steps ② and ③; Check and make sure that the filter element is flush with the arc surface of the mounting frame.

3. Remove the filter element

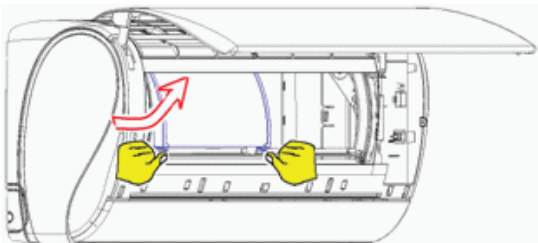

Turn the lower buckle of the filter element by hand to make the buckle out of the slot, rotate it in the direction shown in the figure and pull the filter element out.

* Note: Before the installation and removal of the dust removal filter element, the air conditioner should exit the purification state and shut down after 5 minutes to replace the filter element.

Do not cut off the power supply directly and replace the filter element when the air conditioner is in the process of purification.

The operating steps of the filter element on the right are the same as those of the filter element on the left.

The IFD filter elements include a left one and a right one (L/R).

Operation

Care and cleaning of IFD dust removal module

IFD dust removal module can be used all the time, generally does not need to be replaced, and can be washed. According to the actual conditions of the air conditioner, just clean it by yourself or when prompted by the APP. Additionally, clean the dust on the negative ion emitter on the right inner wall of the air duct with dry brush and other items.

When disassembling and cleaning the IFD module, cut off the power supply in advance, and wait 1 minute before removing the dust screen for cleaning!

1. Shut down the machine and switch off the power switch, hold the handle of the air inlet grilles to open them, and remove the dust screen;
2. Hold the handle on the IFD dust removal module and pull the module out;
3. After the dust removal module is taken out, place it on a flat surface and use the nozzle of the vacuum cleaner or the suction head with a brush to clean the dust along the surface of the module. Suck both sides of the module.
4. Add warm water in a basin and gently shake the module in the water to clean it.
5. Let the module soak in water for 2-3 minutes, do not take soak it for a too long time, then rinse the module with clean tap water, shake off the water in the module, and place it on a dry towel.
6. After the IFD dust removal module becoming completely dry and without water, load it into the machine, and then install the dust screen.

Notes:

1. After installation of the air conditioner, the installer shall load the IFD dust removal module into the air conditioner.
2. After cleaning, color of the module cannot restore to its original condition, but this will not affect its performance.
3. Dust removal effects of IFD relate closely to the room structure, room size and pollutants content in the room. The effects may vary depending on different models and environments.
4. IFD dust removal module must be installed in place before operation of the machine. It is prohibited to operate the machine without installing the dust removal module.

ON/OFF operation and test operation

ON/OFF Operation:

- Use this operation only when the remote controller is defective or lost, and with function of emergency running, air conditioner can run automatically for a while.
- When the emergency operation switch is pressed, the "Pi" sound is heard once, which means the start of this operation.
- When power switch is turning on for the first time and emergency operation starts, the unit will run automatically in the following modes:

Room temperature	Designated temperature	Timer mode	Fan speed	Operation mode
Above 24 °C	24 °C	No	AUTO	COOL
Below 24 °C	24 °C	No	AUTO	HEAT

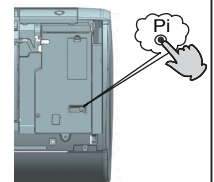

- It is impossible to change the settings of temp. and fan speed, It is also not possible to operate in timer or dry mode.

Test operation:

Test operation switch is the same as emergency switch.

- Use this switch in the test operation when the room temperature is below 16 °C, do not use it in the normal operation.
- Continue to press the test operation switch for more than 5 seconds. After you hear the "Pi" sound twice, release your finger from the switch: the cooling operation starts with the air flow speed "Hi".

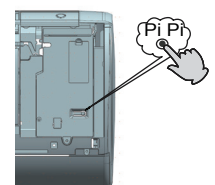

56°C Sterilization

When the 56°C Sterilization function is required, you can activate it through the Inventor Control app.

Introduction to 56°C Sterilization

Stage 1 - 56°C Sterilization: to remove dirt away this function freezes the evaporator with moisture in the air, and removes dirt during the melting process. The hydrophilic aluminium coating with smaller angle ($\alpha \approx 5^\circ$) helps increase water drainage efficiency.)

Stage 2 - 56°C High Temperature Sterilization: It utilizes smart temperature monitoring and frequency control technology to adjust the compressor operation, so that we maintain the evaporator temperature at high temperature for over 30mins to kill any bacteria and virus inside the air conditioner.

Stage 3 - Rapid evaporator cooling to enhance the Sterilization Performance: The foil surface is coated with silver nano-particles which has an anti-bacterial efficiency up to 99%.

Attention:

- The function lasts 60-80 minutes.
- Hot air may come out during the process when evaporator is heated to 56°C or maintains at 56°C in summer.
- This function may cause changes in room air temperature in winter.
- When outdoor ambient temperature is above 36°C, the function cannot be performed. Instead, Self Clean function will be turned on and lasts 21mins when 56°C Sterilization is turned on.

SELF-CLEAN Operation

Functional description: The purpose of this function is to clean the evaporator.

Entry and exit:

If this function is needed, you can activate it through the Inventor Control app.

Press SELF CLEAN button to enter this function. The display will show "CL" on the panel of the indoor unit and on the remote controller. Maximum running time in this function is no more than 21 minutes. This function will exit automatically with a sound twice, then the unit return to original state. During SELF CLEAN operation, pressing the button repeatedly will not exit the process. Press the "power" button to exit this mode.

Note:

1. This function is invalid in timer / sleep mode.
2. After this mode starts, the air volume may reduce, have no airflow, or even cold airflow blowing.
3. It is normal if the unit make some sound when the air expands with heat and contract with cold.
4. The "CL" display time may last differently on the remote controller and panel.
5. If the outside ambient temperature is below zero, error code "F25" may be show up during self-cleaning operation, which is normal protection, please turn off the power and restart after 10 seconds.
6. The best condition to run this mode, is when the temperature is 20°C~27°C and the humidity is 35%~60% indoors, the temperature is 25°C~38°C (cooling season) outdoors.
7. It is hard for the air to frost if the air is too dry (humidity ~20%) and if the humidity is too high (humidity ~70%) the condensate water may increase.

Pair the Air Conditioner with the Inventor Control application

Before you start:

- Verify that the router is broadcasting at 2.4GHz.
- If the router has dual band broadcasting, verify that the network names (SSIDs) are different. For additional help, contact your router/internet provider.
- Verify that the Wi-Fi password is WPA2-PSK encrypted, and the authorization type is set to AES.
- Make sure that the router is close to the air conditioner for unhindered pairing process and wireless operation.

Step 1: Download and install the “Inventor Control” application from the Google Play Store or IOS App Store.

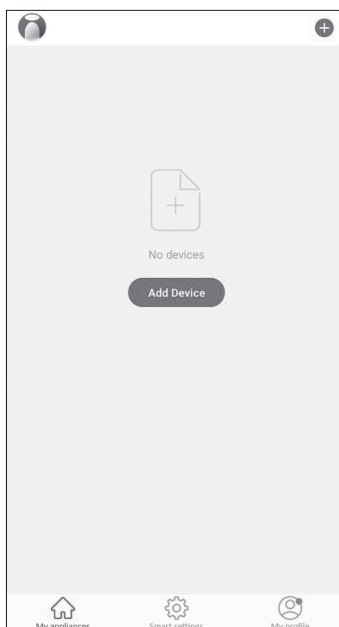
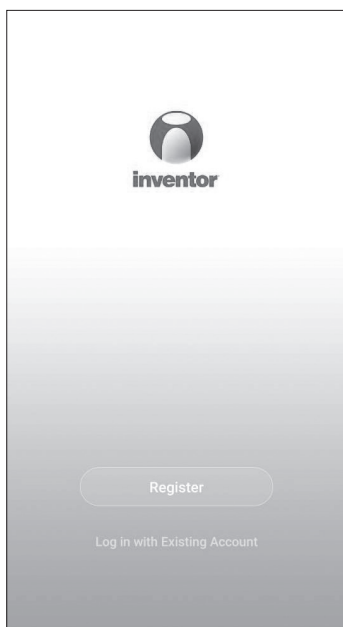

Step 2: Select “Register” to create a new account or “Log in with Existing Account”

Notes:

Carefully read the Privacy Policy and select “Agree” to continue.

To create an account, an email or a mobile number are required. Enter the code that you received in your registered email or phone number, in the “Enter Verification Code” field to proceed with the pairing process.

Step 3: To add the device, select “My appliances” and press “+” on the top right corner, or “Add Device”. Select on the left side the “Air Conditioner” option, and select the model of the air conditioner you want to pair.

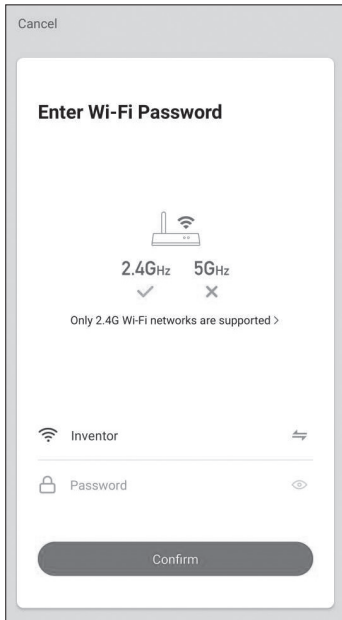

Step 4: Select the Wi-Fi Network and enter the password. Press Confirm to proceed. The pairing process may take some time.

Note: The pairing indication on the display of the air conditioner, may disappear during this step.

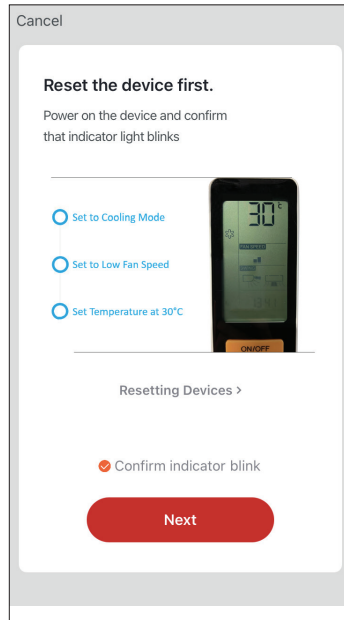

Step 5: Plug in the air conditioner to the power supply and turn it on. Set the air conditioner to Cooling Mode, Low Fan Speed and 30°C Temperature. The indication on the display of the air conditioner will start blinking. Press Confirm to proceed.

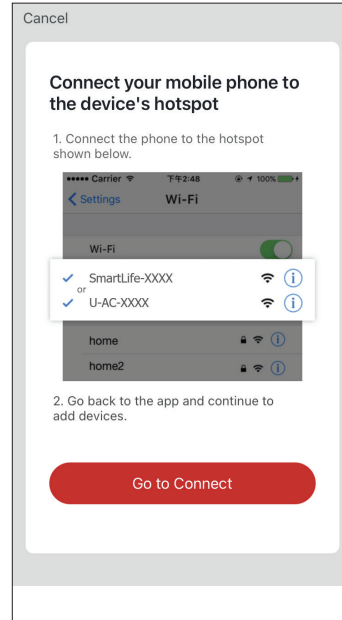

Step 6: Press “Go to Connect” to enter your mobile device settings. Connect to the WiFi with name (SSID) “U-AC-XXXX”. Return to Inventor Control once connected.

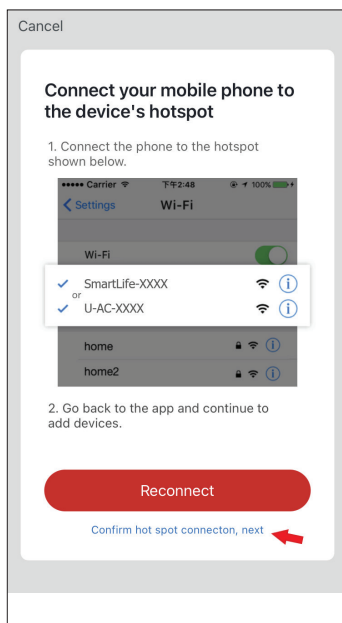
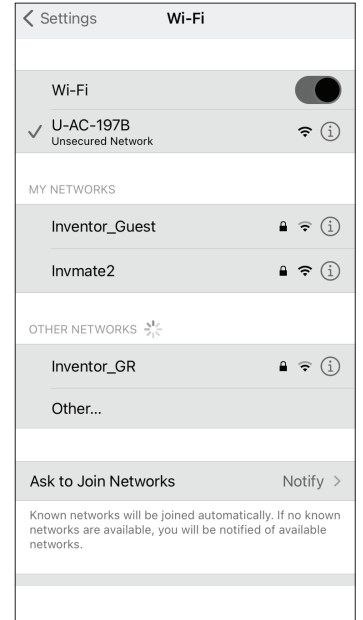

Step 7: Press “Confirm hot spot connection, next” as marked in the image above to start the pairing process.

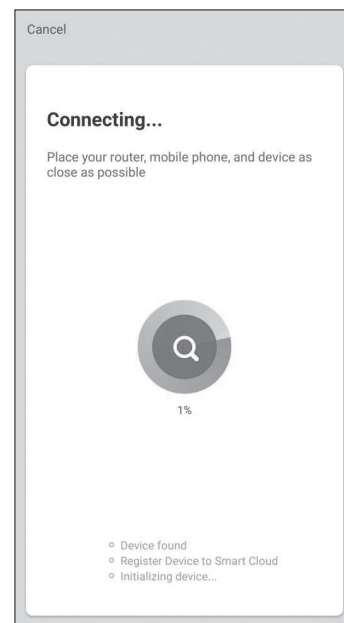

Troubleshooting:

If the pairing process is not successful:

- Verify that the router is broadcasting at 2.4GHz.
- If the router has dual band broadcasting, verify that the network names (SSIDs) are different. For additional help, contact your router/internet provider.
- Verify that the Wi-Fi password is WPA2-PSK encrypted, and the authorization type is set to AES.
- Make sure that the router is within WLAN range of the air conditioner and no repeaters are installed.
- Power off the router, the air conditioner, and the device (tablet or mobile) and allow 5 minutes.
- Restart the pairing process from Step 2.
- If the pairing is not successful, repeat the process with a different smart device (tablet or mobile).
- Contact Inventor’s After Sales Dept.

IMPORTANT INFORMATION REGARDING THE REFRIGERANT USED

Contains fluorinated greenhouse gases covered by the Kyoto Protocol

R32

1= kg

2= kg

1+2= kg

This product contains fluorinated greenhouse gases covered by the Kyoto Protocol. Do not vent into the atmosphere.

Refrigerant type:R32

GWP* value:675

GWP=global warming potential

Please fill in with indelible ink,

- 1 the factory refrigerant charge of the product
 - 2 the additional refrigerant amount charged in the field and
 - 1+2 the total refrigerant charge
- on the refrigerant charge label supplied with the product.
The filled out label must be adhered in the proximity of the product charging port (e.g. onto the inside of the stop value cover).

- A contains fluorinated greenhouse gases covered by the Kyoto Protocol
B factory refrigerant charge of the product: see unit name plate
C additional refrigerant amount charged in the field
D total refrigerant charge
E outdoor unit
F refrigerant cylinder and manifold for charging

EUROPEAN REGULATIONS CONFORMITY FOR THE MODELS

Climate:T1 Voltage:220-240V

CE

All the products are in conformity with the following European provision:

- 2014/53/EU(RED)
- 2014/517/EU(F-GAS)
- 2009/125/EC(ENERGY)
- 2010/30/EU(ENERGY)
- 2006/1907/EC(REACH)

RoHS

The products are fulfilled with the requirements in the directive 2011/65/EU of the European parliament and of council on the Restriction of the use of Certain Hazardous Substances in Electrical and Electronic Equipment (EU RoHS Directive)

WEEE

In accordance with the directive 2012/19/EU of the European parliament, herewith we inform the consumer about the disposal requirements of the electrical and electronic products.

DISPOSAL REQUIREMENTS:



Your air conditioning product is marked with this symbol. This means that electrical and electronic products shall not be mixed with unsorted household waste. Do not try to dismantle the system yourself : the dismantling of the air conditioning system, treatment of the refrigerant, of oil and of other part must be done by a qualified installer in accordance with relevant local and national legislation. Air conditioners must be treated at a specialized treatment facility for reuse, recycling and recovery. By ensuring this product is disposed of correctly, you will help to prevent potential negative consequences for the environment and human health. Please contact the installer or local authority for more information. Battery must be removed from the remote controller and disposed of separately in accordance with relevant local and national legislation.

Wi-Fi

- Wireless maximum transmit power (20dBm)
- Wireless operating frequency range (2400~2483.5MHz)

Indoor Unit Installation

Necessary Tools for Installation

- Driver
- Nipper
- Hacksaw
- Hole core drill
- Spanner(17,19 and 26mm)
- Gas leakage detector or soap-and-water solution
- Torque wrench (17mm,22mm,26mm)
- Pipe cutter
- Flaring tool
- Knife
- Measuring tape
- Reamer

Power Source

- Before inserting power into receptacle, check the voltage without fail.
- The power supply is the same as the corresponding nameplate.
- Install an exclusive branch circuit of the power.
- A receptacle shall be set up in a distance where the power cable can be reached. Do not extend the cable by cutting it.

Selection of Installation Place

- Place, robust not causing vibration, where the body can be supported sufficiently.
- Place, not affected by heat or steam generated in the vicinity, where inlet and outlet of the unit are not disturbed.
- Place, possible to drain easily, where piping can be connected with the outdoor unit.
- Place, where cold air can be spread in a room entirely.
- Place, nearby a power receptacle, with enough space around.
- Place where the distance of more than 1m from televisions, radios, wireless apparatuses and fluorescent lamps can be left.
- In the case of fixing the remote controller on a wall, place where the indoor unit can receive signals when the fluorescent lamps in the room are lightened.

Selection of Pipe

FOR 09K 12K	Liquid pipe	Φ 6.35x0.8mm
	Gas pipe	Φ 9.52x0.8mm

English

Drawing for the installation of indoor units

The models adopt HFC free refrigerant R32

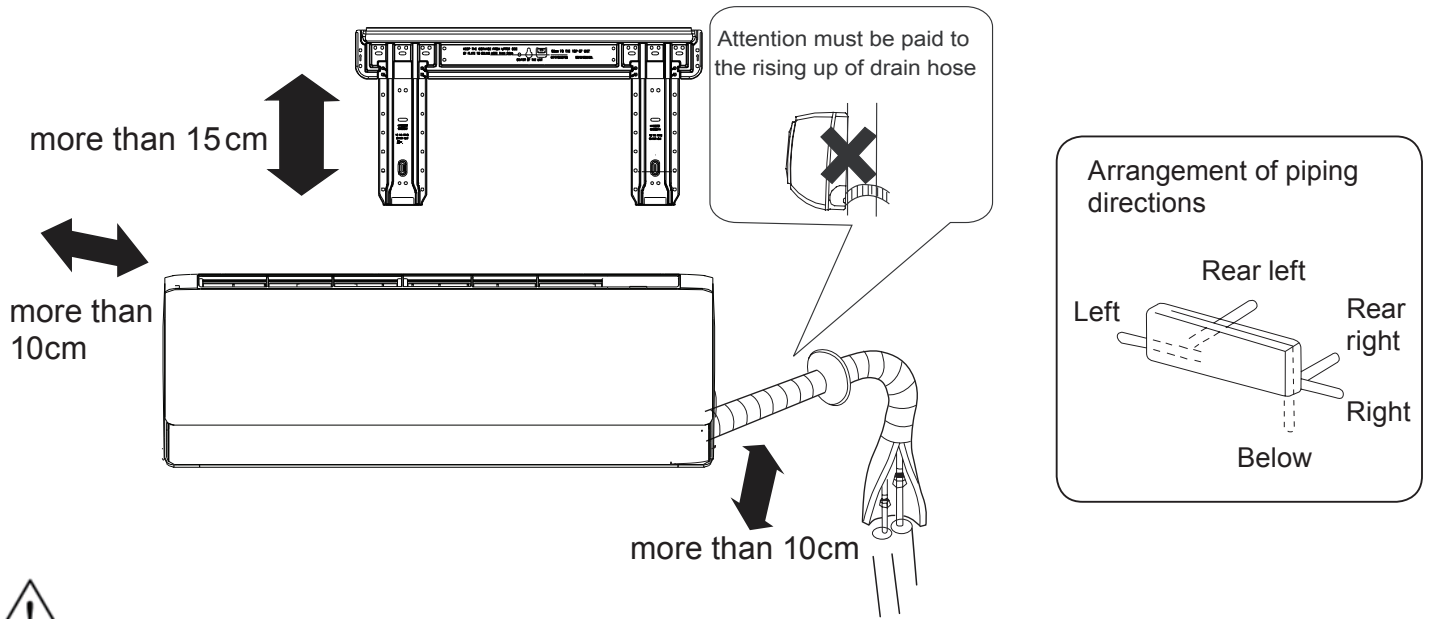

If using the left side drain pipe, make sure the hole is got through.
 The distance between the indoor unit and the floor should be more than 2m.
 Please be subject to the actual product purchased, the above picture is just for your reference.

Indoor Unit Installation

1 Fitting of the Mounting Plate and Positioning of the wall Hole

When the mounting plate is first fixed

1. Carry out, based on the neighboring pillars or lintels, a proper leveling for the plate to be fixed against the wall, then temporarily fasten the plate with one steel nail.
2. Make sure once more the proper level of the plate, by hanging a thread with a weight from the central top of the plate, then fasten securely the plate with the attachment steel nail.
3. Find the wall hole location A/C using a measuring tape

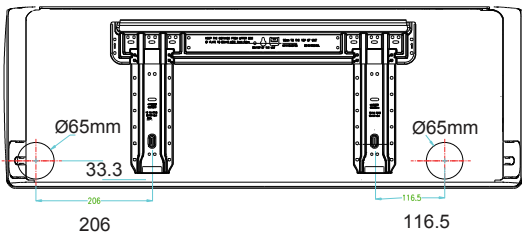

When the mounting plate is fixed side bar and lintel

- Fix to side bar and lintel a mounting bar, which is separately sold, and then fasten the plate to the fixed mounting bar.
- Refer to the previous article, "When the mounting plate is first fixed", for the position of wall hole.

2 Making a Hole on the Wall and Fitting the Piping Hole Cover

- Make a hole of 60 mm in diameter, slightly descending to outside the wall
- Install piping hole cover and seal it off with putty after installation

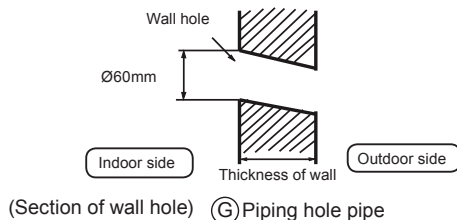

3 Installation of the Indoor Unit

Drawing of pipe

[Rear piping]

- Draw pipes and the drain hose, then fasten them with the adhesive tape

[Left • Left-rear piping]

- In case of left side piping, cut away, with a nipper, the lid for left piping.
 - In case of left-rear piping, bend the pipes according to the piping direction to the mark of hole for left-rear piping which is marked on heat insulation materials.
1. Insert the drain hose into the dent of heat insulation materials of indoor unit.
 2. Insert the indoor/outdoor electric cable from backside of indoor unit, and pull it out on the front side, then connect them.
 3. Coat the flaring seal face with refrigerant oil and connect pipes. Cover the connection part with heat insulation materials closely, and make sure fixing with adhesive tape

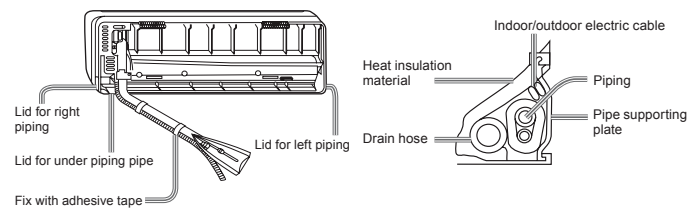

- Indoor/outdoor electric cable and drain hose must be bound with refrigerant piping by protecting tape.

[Other direction piping]

- Cut away, with a nipper, the lid for piping according to the piping direction and then bend the pipe according to the position of wall hole. When bending, be careful not to crash pipes.
- Connect beforehand the indoor/outdoor electric cable, and then pull out the connected to the heat insulation of connecting part specially.

Fixing the indoor unit body

- Hang surely the unit body onto the upper notches of the mounting plate. Move the body from side to side to verify its secure fixing.
- In order to fix the body onto the mounting plate, hold up the body aslant from the underside and then put it down perpendicularly. mounting plate

Unloading of indoor unit body

- When you unload the indoor unit, please use your hand to arise the body to leave a griffe, then lift the bottom of the body outward slightly and lift the unit aslant until it leaves the mounting plate.

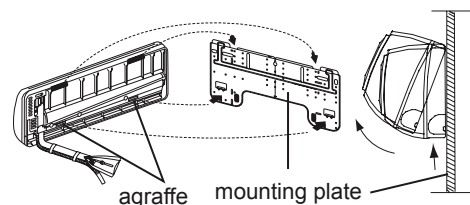

4 Connecting the indoor/outdoor Electric Cable

Removing the wiring cover

- Remove terminal cover at right bottom corner of indoor unit, then take off wiring cover by removing its screws.

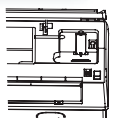

When connecting the cable after installing the indoor unit

1. Insert from outside the room cable into left side of the wall hole, in which the pipe has already existed.
2. Pull out the cable on the front side, and connect the cable making a loop.

When connecting the cable before installing the indoor unit

- Insert the cable from the back side of the unit, then pull it out on the front side.
- Loosen the screws and insert the cable ends fully into terminal block, then tighten the screws.
- Pull the cable slightly to make sure the cables have been properly inserted and tightened.
- After the cable connection, never fail to fasten the connected cable with the wiring cover.

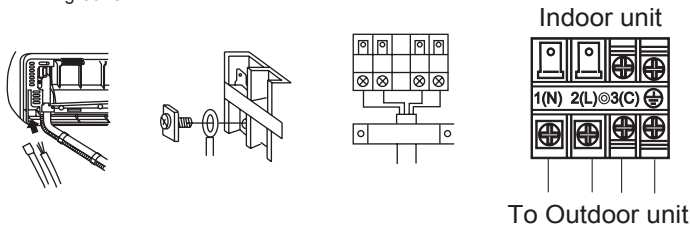

Note:

When connecting the cable, confirm the terminal number of indoor and outdoor units carefully. If wiring is not correct, proper operation can not be carried out and will cause defect.

Connecting wiring

K2VO32-09	≥ 4G1.0mm ²
K2VO32-12	≥ 4G1.5mm ²

1. If the supply cord is damaged, it must be replaced by the manufacturer or its service agent or a similar qualified person. The type of connecting wire is H05RN-F or H07RN-F.
2. If the fuse on PC board is broken please change it with the type of T.3.15A/250VAC (Indoor).
3. The wiring method should be in line with the local wiring standard.
4. After installation, the power plug should be easily reached.
5. A breaker should be incorporated into fixed wiring. The breaker should be all-pole switch and the distance between its two contacts should be not less than 3mm.

5 Power Source Installation

- The power source must be exclusively used for air conditioner.
- In the case of installing an air conditioner in a moist place, please install an earth leakage breaker.
- For installation in other places, use a circuit breaker as far as possible.

6 Cutting and Flaring Work of Piping

- Pipe cutting is carried out with a pipe cutter and burs must be removed.
- After inserting the flare nut, flaring work is carried out.

	Flare tool	Conventional flare tool	
		clutch-type(Rigid-type)	Wing-nut type (Imperial-type)
A	0~0.5mm	1.0~1.5mm	1.5~2.0mm

Flare tooling die

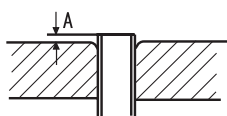

1. Cut pipe

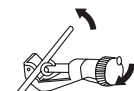

2. Remove burs



3. Insert the flare nut



4. Flare pipe

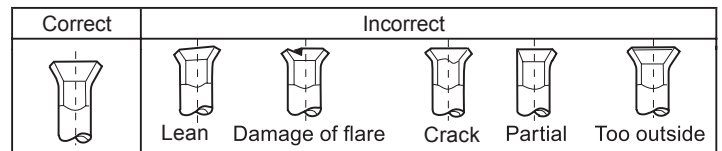

7 On Drainage

- Please install the drain hose so as to be downward slope without fail.
- Please don't do the drainage as shown below.

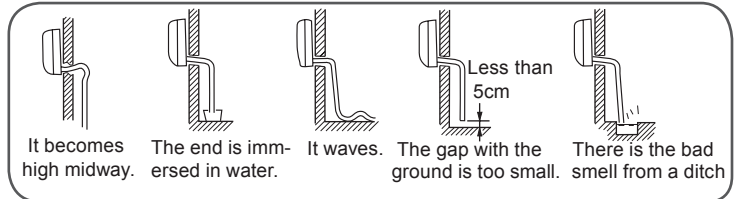

- Please pour water in the drain pan of the indoor unit, and confirm that drainage is carried out surely to outdoor.
- In case that the attached drain hose is in a room, please apply heat insulation to it without fail.

8 Troubleshooting

Code indication	Trouble description	Analyze and diagnose
E1	Room temperature sensor failure	Faulty connector connection; Faulty thermistor; Faulty PCB;
E2	Heat-exchange sensor failure	
E4	Indoor EEPROM error	Faulty EEPROM data; Faulty EEPROM; Faulty PCB;
E7	Communication fault between indoor and outdoor units	Indoor unit- outdoor unit signal transmission error due to wiring error; Faulty PCB;
E14	Indoor fan motor malfunction	Operation halt due to breaking of wire inside the fan motor; Operation halt due to breaking of the fan motor lead wires; Detection error due to faulty indoor unit PCB;

9 Check for Installation and Test Run

- Please kindly explain to our customers how to operate through the instruction manual.







Check Items for Test Run

Put check mark ✓ in boxes

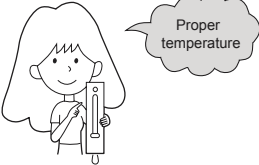
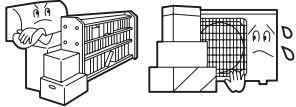
- Gas leak from pipe connecting?
- Heat insulation of pipe connecting?
- Are the connecting wirings of indoor and outdoor firmly inserted to the terminal block?
- Is the connecting wiring of indoor and outdoor firmly fixed?
- Is drainage securely carried out?
- Is the earth line securely connected?
- Is the indoor unit securely fixed?
- Is power source voltage abided by the code?
- Is there any noise?
- Is the lamp normally lighting?
- Are cooling and heating (when in heat pump) performed normally?
- Is the operation of room temperature regulator normal?

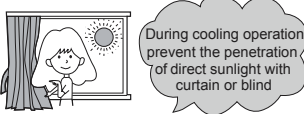
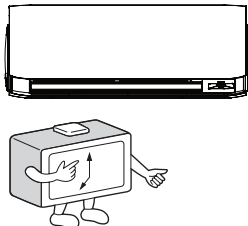
Maintenance

For Smart Use of The Air Conditioner

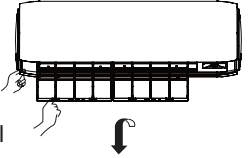
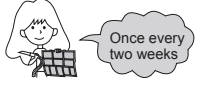
<p>Setting of proper room temperature</p> 	<p>Do not block the air inlet or outlet</p> 	<p>Remote Controller</p>  <p>Do not use water, wipe the controller with a dry cloth. Do not use glass cleaner or chemical cloth.</p>	<p>Indoor Body</p>  <p>wipe the air conditioner by using a soft and dry cloth. For serious stains, use a neutral detergent diluted with water. Wring the water out of the cloth before wiping, then wipe off the detergent completely.</p>
<p>Close doors and windows during operation</p> 	<p>Use the timer effectively</p> 	<p>Do not use the following for cleaning</p>   <p>Gasoline, benzene, thinner or cleanser may damage the coating of the unit. Hot water over 40°C (104°F) may cause discoloring or deformation.</p>	
<p>If the unit is not to be used for a long time, turn off the power supply main switch.</p> 	<p>Use the louvers effectively</p> 	<p>Air Filter cleaning</p> <ol style="list-style-type: none"> 1 Press the "SMART" button for 5s to partially raise the panel. 2 Open the panel by hand and support the panel with a holder 3 Remove the filter 4 Clean the filter 5 Fit the filter 6 Remove the holder and close the panel 7 Long press the "SMART" button and the panel will automatically lower down and become closed  	

Replacement of Air Purifying Filter

1. Open the Inlet Grille

Press the "SMART" button for 5s to partially raise the panel.



2. Detach the standard air filter

Slide the knob slightly upward to release the filter, then withdraw it.

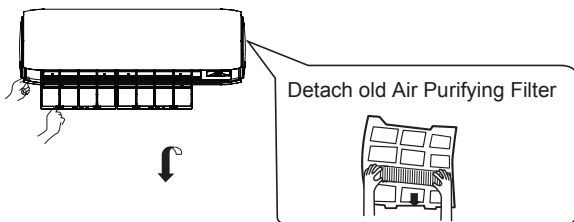

3. Attach Air Purifying Filter

Put air purifying filter appliances into the right and left filter frames.



4. Attach the standard air filter

(Necessary installation)

ATTENTION:

The white side of the photocatalyst air purifying filter face outside, and the black side face the unit. The green side of the bacteria-killing medium air purifying filter face outside, and the white side face the unit.

5. Close the Inlet Grille

Long press the "SMART" button and the panel will automatically lower down and become closed.

NOTE:

- The photocatalyst air purifying filter will be solarized in fixed time. In normal family, it will be solarized every 6 months.
- The bacteria-killing medium air purifying filter will be used for a long time, no need for replacement. But in the period of using them, you should remove the dust frequently by using vacuum cleaner or flapping them lightly, otherwise, its performance will be affected.
- Please keep the bacteria-killing medium air purifying filter in the cool and dry conditions avoid long time directly sunshine when you stop using it, or its ability of sterilization will be reduced.

Cautions

⚠ WARNING

Please call Sales/Service Shop for the Installation.

Do not attempt to install the air conditioner by yourself because improper works may cause electric shock, fire, water leakage.

⚠ WARNING

When abnormality such as burnt-smell found, immediately stop the operation button and contact sales shop.

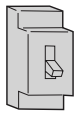

OFF



STRICT ENFORCEMENT

Use an exclusive power source with a circuit breaker

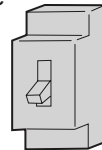

Check proper installation of the drainage securely



STRICT ENFORCEMENT

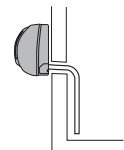

Connect power supply cord to the outlet completely



STRICT ENFORCEMENT

Use the proper voltage



STRICT ENFORCEMENT

1. Do not use power supply cord extended or connected in halfway
2. Do not install in the place where there is any possibility of inflammable gas leakage around the unit.
3. Do not get the unit exposed to vapor or oil steam.



PROHIBITION

Do not use power supply cord in a bundle.

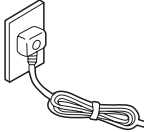

PROHIBITION

Take care not to damage the power supply cord.

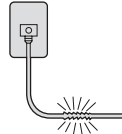

PROHIBITION

Do not insert objects into the air inlet or outlet.

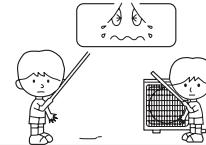

PROHIBITION

Do not start or stop the operation by disconnecting the power supply cord and so on.



PROHIBITION

Do not channel the air flow directly at people, especially at infants or the aged.

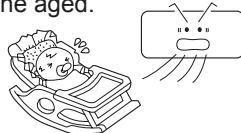

PROHIBITION

Do not try to repair or reconstruct by yourself.

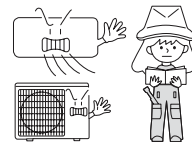

Connect the earth cable.

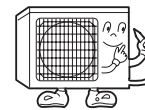

earthing

⚠ CAUTION

Do not use for the purpose of storage of food, art work, precise equipment, breeding, or cultivation.

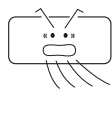

PROHIBITION

Take fresh air occasionally especially when gas appliance is running at the same time.

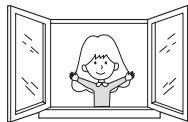

STRICT ENFORCEMENT

Do not operate the switch with wet hand.

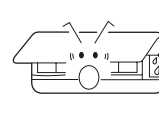

PROHIBITION

Do not install the unit near a fireplace or other heating apparatus.

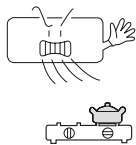

PROHIBITION

Check good condition of the installation stand

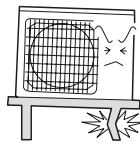

PROHIBITION

Do not pour water onto the unit for cleaning

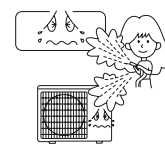

PROHIBITION

Do not place animals or plants in the direct path of the air flow

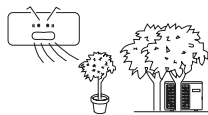

PROHIBITION

Do not place any objects on or climb on the unit.



PROHIBITION

Do not place flower vase or water containers on the top of the unit.





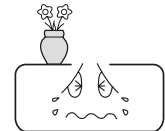

PROHIBITION



Trouble shooting

Before asking for service, check the following first.

	Phenomenon	Cause or check points
Normal Performance inspection	The system does not restart immediately. 	<ul style="list-style-type: none"> When unit is stopped, it won't restart immediately until 3 minutes have elapsed to protect the system. When the electric plug is pulled out and reinserted, the protection circuit will work for 3 minutes to protect the air conditioner.
	Noise is heard 	<ul style="list-style-type: none"> During unit operation or at stop, a swishing or gurgling noise may be heard. At first 2-3 minutes after unit start, this noise is more noticeable. (This noise is generated by refrigerant flowing in the system.) During unit operation, a cracking noise may be heard. This noise is generated by the casing expanding or shrinking because of temperature changes. Should there be a big noise from air flow in unit operation, air filter may be too dirty.
	Smells are generated.	<ul style="list-style-type: none"> This is because the system circulates smells from the interior air such as the smell of furniture, paint, cigarettes.
	Mist or steam are blown out. 	<ul style="list-style-type: none"> During COOL or DRY operation, indoor unit may blow out mist. This is due to the sudden cooling of indoor air.
	In dry mode, fan speed can't be changed.	<ul style="list-style-type: none"> In DRY mode, when room temperature becomes lower than temp. setting+2 °C, unit will run intermittently at LOW speed regardless of FAN setting.
Multiple check		<ul style="list-style-type: none"> Is power plug inserted? Is there a power failure? Is fuse blownout?
	Poor cooling 	<ul style="list-style-type: none"> Is the air filter dirty? Normally it should be cleaned every 15 days. Are there any obstacles before inlet and outlet? Is temperature set correctly? Are there some doors or windows left open? Is there any direct sunlight through the window during the cooling operation?(Use curtain) Are there too much heat sources or too many people in the room during cooling operation?

Cautions

- Do not obstruct or cover the ventilation grille of the air conditioner. Do not put fingers or any other things into the inlet/outlet and swing louver.
- This appliance is not intended for use by persons (including children) with reduced physical, sensory or mental capabilities or lack of experience and knowledge, unless they have been given supervision or instruction concerning use of appliance by person responsible for their safety. Children should be supervised to ensure that they do not play with the appliance.

Specifications

- The refrigerating circuit is leak-proof.

The machine is adaptive in following situation

1. Applicable ambient temperature range:

Cooling	Indoor	Maximum: D.B/W.B 35°C/24°C Minimum: D.B/W.B 21°C/15°C
	Outdoor	Maximum: D.B/W.B 43°C/26°C Minimum: D.B -20°C
Heating	Indoor	Maximum: D.B 27°C Minimum: D.B 10°C
	Outdoor	Maximum: D.B/W.B 24°C/18°C Minimum: D.B -15°C
	Outdoor (INVERTER)	Maximum: D.B/W.B 24°C/18°C Minimum: D.B -20°C

- If the power supply cord is damaged, it must be replaced by the manufacturer or its service agent or a similar qualified person.
- If the fuse of indoor unit on PC board is broken, please change it with the type of T. 3.15A/ 250V. If the fuse of outdoor unit is broken, change it with the type of T.25A/250V
- The wiring method should be in line with the local wiring standard.
- After installation, the power plug should be easily reached.
- The waste battery should be disposed properly.
- The appliance is not intended for use by young children or infirm persons without supervision.
- Young children should be supervised to ensure that they do not play with the appliance.
- Please use only the proper power plug, which fit into the power supply cord.
- The power plug and connecting cable must have acquired the local attestation.
- In order to protect the units, please turn off the A/C first, and at least 30 seconds later, cutting off the power.

All the pictures in the manual are for explanatory purposes only. The actual shape of the unit you purchased may be slightly different, but the operations and functions are the same.

The company may not be held responsible for any misprinted information. The design and the specifications of the product for reasons, such as product improvement, are subject to change without any prior notice.

Please consult with the manufacturer at +30 211 300 3300 or with the Local Distributor for further details.



Scan here to download the latest version of this manual.
www.inventorairconditioner.com/media-library

Activate your Warranty

Follow the next quick steps to activate your warranty:

STEP 1

Visit our website via the link:

<https://www.inventorairconditioner.com/warranty-inventor>

or by scanning the QR code, as follows:



STEP 2

Fill in the obligatory fields as requested in the "Owner's details" and "Unit's details":

To activate the warranty card, please fill in the following fields

Owner's details	Unit's details
Full Name	Unit
Address*	Serial Number of the unit*

STEP 3

Click SEND button at the end of the submission form:

Subscribe to Inventor's Newsletter
of the current

I agree to accept the terms and conditions.

once the warranty submission has been completed a confirmation message will be sent to your email

STEP 4

Wait for the confirmation email you will receive at the email address you have filled in - please also check your spam folder.

STEP 5

Inventor warranty is now valid!



Παρακαλούμε διαβάστε προσεκτικά τα μέτρα προφύλαξης που βρίσκονται στον παρόν εγχειρίδιο πριν θέσετε σε λειτουργία τη μονάδα.



Αυτή η συσκευή είναι γεμάτη με R32.

Φυλάξτε αυτό το εγχειρίδιο σε ένα σημείο όπου ο χρήστης θα μπορεί να το βρει εύκολα.

ΠΡΟΕΙΔΟΠΟΙΗΣΗ:

- Μην χρησιμοποιείτε άλλα μέσα για να επιταχύνετε τη διαδικασία απόψυξης ή τη διαδικασία καθαρισμού εκτός από εκείνα που συστήνει ο κατασκευαστής.
- Η συσκευή πρέπει να βρίσκεται σε ένα δωμάτιο που δεν θα υπάρχουν θερμαντικές πηγές συνεχούς λειτουργίας (για παράδειγμα: πηγή με ανοικτή φλόγα, συσκευή αερίου και υγραερίου ή ηλεκτρική θερμάστρα εν λειτουργία).
- Μην τρυπάτε και μην καίτε.
- Θα πρέπει να γνωρίζετε ότι τα ψυκτικά μέσα μπορεί να βγάζουν μια οσμή.
- Η συσκευή πρέπει να εγκατασταθεί, να τοποθετηθεί και να λειτουργεί σε ένα δωμάτιο με εμβαδόν μεγαλύτερο από 1,2m².
- Εάν το καλώδιο τροφοδοσίας έχει υποστεί ζημιά, πρέπει να αντικατασταθεί άμεσα από τον κατασκευαστή ή τον αντιπρόσωπο σέρβις ή από παρόμοιο εξειδικευμένο προσωπικό, προκειμένου να αποφευχθεί ο τυχόν κίνδυνος.
- Αυτή η συσκευή μπορεί να χρησιμοποιηθεί από παιδιά ηλικίας 8 ετών και άνω, από άτομα με περιορισμένες φυσικές, αισθητήριες ή διανοητικές ικανότητες ή από άτομα με έλλειψη εμπειρίας και γνώσεων εφόσον παρακολουθούνται από άλλο άτομο και τους έχουν δοθεί οι οδηγίες χρήσης της συσκευής με ασφαλή τρόπο και έχουν κατανοήσει τους σχετικούς κινδύνους. Τα παιδιά δεν πρέπει να παίζουν με τη συσκευή. Ο καθαρισμός και η συντήρηση δεν πρέπει να πραγματοποιείται από παιδιά χωρίς επίβλεψη.
- Η μέθοδος καλωδίωσης θα πρέπει να είναι σύμφωνη με το τοπικό πρότυπο καλωδίωσης.
- Ο τύπος σύνδεσης καλωδίων είναι H07RN-F.
- Όλα τα καλώδια πρέπει να έχουν το ευρωπαϊκό πιστοποιητικό γνησιότητας. Εάν, κατά τη διάρκεια της εγκατάστασης πρέπει να κοπούν τα καλώδια σύνδεσης, τότε θα πρέπει να εξασφαλίζεται ότι το καλώδιο γείωσης θα είναι το τελευταίο που θα πρέπει να κοπεί.
- Ο διακόπτης κυκλώματος του κλιματιστικού θα πρέπει να είναι ολοπολικός διακόπτης, και η απόσταση μεταξύ των δύο επαφών του δεν θα πρέπει να είναι λιγότερη από 3mm. Τα ίδια τέτοια μέσα για την αποσύνδεση πρέπει να ενσωματωθούν και στην καλωδίωση.
- Βεβαιωθείτε ότι η εγκατάσταση γίνεται σύμφωνα με τους τοπικούς κανονισμούς καλωδίωσης και από εξειδικευμένους επαγγελματίες.
- Βεβαιωθείτε ότι η σύνδεση της γείωσης είναι σωστή και αξιόπιστη.
- Ένας διακόπτης γείωσης με προστασία διαρροής και ένας ασφαλειοδιακόπτης θα πρέπει να εγκατασταθούν.
- Μην χρησιμοποιείτε διαφορετικό ψυκτικό μέσο από εκείνο που αναγράφεται στην εξωτερική μονάδα (R32) κατά την εγκατάσταση, τη μετακίνηση ή την επισκευή. Χρησιμοποιώντας άλλα ψυκτικά μπορεί να προκληθούν προβλήματα ή βλάβες στη συσκευή και πιθανοί τραυματισμοί .

Περιεχόμενα

ΜΕΡΗ ΚΑΙ ΛΕΙΤΟΥΡΓΙΕΣ	2
ΛΕΙΤΟΥΡΓΙΑ	3
ΕΓΚΑΤΑΣΤΑΣΗ ΕΣΩΤΕΡΙΚΗΣ ΜΟΝΑΔΑΣ	17
ΣΥΝΤΗΡΗΣΗ	20
ΠΡΟΦΥΛΑΞΕΙΣ	21
ΕΠΙΛΥΣΗ ΠΡΟΒΛΗΜΑΤΩΝ	22

Εμφάνιση ποιότητας αέρα

Η μονάδα έχει ενσωματωμένο αισθητήρα σωματιδίων και υγρασίας. Όταν τα σωματίδια PM2.5 ξεπεράσουν την ρυθμισμένη τιμή, η ένδειξη γίνεται κόκκινη, ενώ είναι πράσινη όταν τα επίπεδα PM2.5 είναι φυσιολογικά.

Αφαίρεση σωματιδίων PM2.5

Η μονάδα είναι εφοδιασμένη με τεχνολογία IFD ιόντων και υψηλής απόδοσης τεχνολογία απομάκρυνσης σωματιδίων για τον καθαρισμό του αέρα από σωματίδια PM0.3 και PM2.5.

Λειτουργία WiFi

Η μονάδα μπορεί να συνδεθεί με WiFi για να απομακρυσμένο έλεγχο και λειτουργία, καθώς και επιπλέον λειτουργίες όπως την ρύθμιση της καμπύλης ύπνου. Απαιτείται χρήση συσκευής smart phone με λειτουργικό Android ή IOS, και ασύρματο router με σύνδεση στο διαδίκτυο. Υποστηρίζεται λειτουργία μόνο σε 2.4GHz.

Αθόρυβη λειτουργία

Τα κλιματιστικά King Plus έχουν αθόρυβη λειτουργία για χαμηλή στάθμη θορύβου.

Μέρη και Λειτουργίες

Εσωτερική Μονάδα

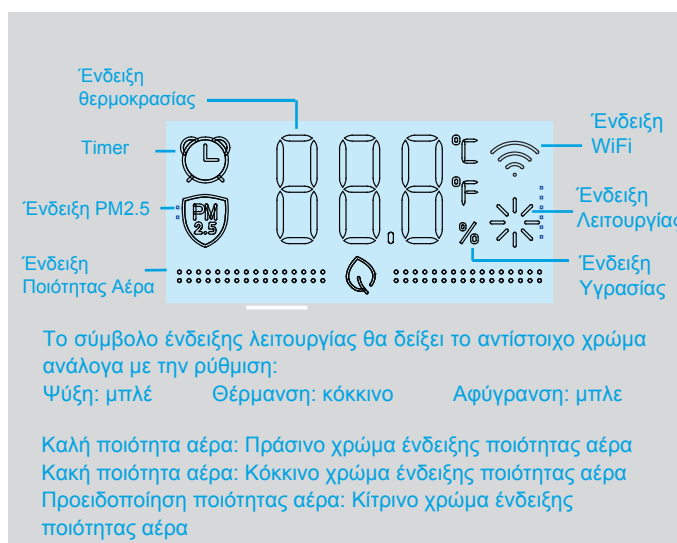
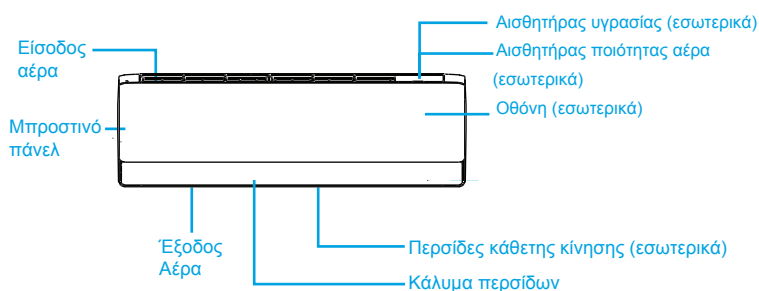

Η εμφάνιση της συσκευής μπορεί να διαφέρει από την αναγραφόμενη στο εγχειρίδιο. Η εικόνα είναι για επεξηγηματικούς σκοπούς

Εξωτερική Μονάδα

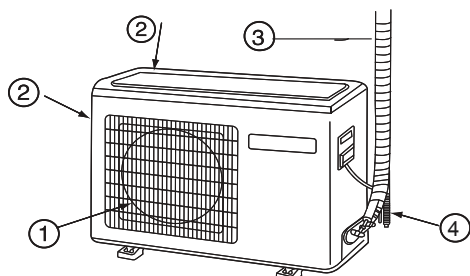

- ① Έξοδος αέρα
- ② Είσοδος αέρα
- ③ Σωληνώσεις και ηλεκτρολογικές συνδέσεις
- ④ Σωλήνα αποροής

Τηλεχειριστήριο

Εξωτερική πλευρά του τηλεχειριστηρίου

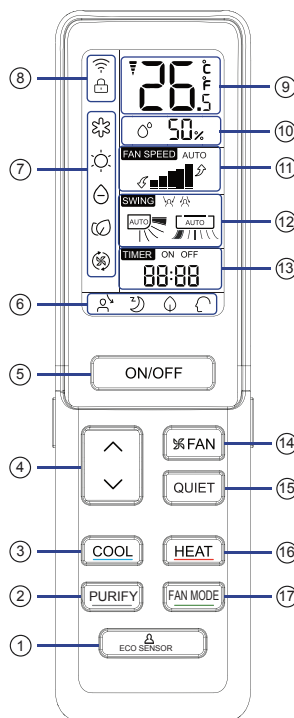

1. ECO SENSOR μπουτόν
2. PURIFY μπουτόν
Ενεργοποίηση/απενεργοποίηση λειτουργίας PURIFY
3. COOL μπουτόν
Ενεργοποίηση/απενεργοποίηση λειτουργίας Ψύξης
4. TEMP μπουτόν
Χρήση για ρύθμιση επιθυμητής θερμοκρασίας
5. ON / OFF μπουτόν
6. Ενδείξεις επιπλέον λειτουργιών
7. Ένδειξη τρόπου λειτουργίας μονάδας
8. Ενδείξεις WIFI και LOCK
9. Ένδειξη ρυθμισμένης θερμοκρασίας
10. Ένδειξη υγρασίας
11. Ένδειξη ταχύτητας ανεμιστήρα
12. Ένδειξη λειτουργίας SWING
Κατακόρυφης κίνησης περισίδων /Οριζόντιας κίνησης περισίδων
13. Ένδειξη χρονοδιακόπτη TIMER ON/OFF και ώρας
14. FAN μπουτόν
15. QUIET μπουτόν
16. HEAT μπουτόν
Ενεργοποίηση/απενεργοποίηση λειτουργίας Θέρμανσης
17. FAN MODE μπουτόν

ΣΗΜΕΙΩΣΗ:

Για ενεργοποίηση της λειτουργίας WiFi και προσθήκη της συσκευής, πιέστε το πλήκτρο ON/OFF κρατημένο για 5 δευτερόλεπτα και ακολουθήστε τις οδηγίες εντός της εφαρμογής.

Λειτουργία

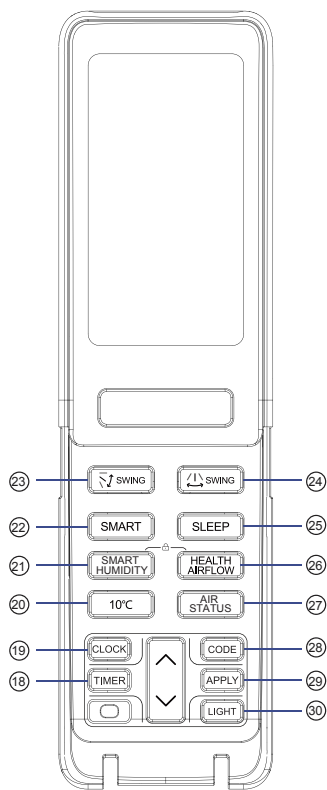

18. TIMER μπουτόν
19. CLOCK μπουτόν
20. 10 °C μπουτόν
Ενεργοποίηση/
απενεργοποίηση λειτουργίας
θέρμανσης 10 °C
21. SMART HUMIDITY μπουτόν
22. SMART μπουτόν
Ενεργοποίηση/απενεργοποίηση
λειτουργίας
SMART.
23. SWING μπουτόν κάθετης
κίνησης περσίδας
24. SWING μπουτόν οριζόντιας
κίνησης περσίδας
25. SLEEP μπουτόν
26. HEALTH AIRFLOW μπουτόν
27. AIR STATUS μπουτόν
28. CODE μπουτόν A-b
29. APPLY μπουτόν
30. LIGHT μπουτόν
Μεταβολή των φωτιζόμενων
ενδείξεων της μονάδας.

Σημείωση:



Η απόσταση μεταξύ του χειριστηρίου και του δέκτη του κλιματιστικού πρέπει να είναι έως 7 μέτρα χωρίς εμπόδια. Κατά την ενεργοποίηση λαμπτήρων φθορισμού ή ασυρμάτων τηλεφώνων στο δωμάτιο μπορεί να δημιουργηθούν παρεμβολές στην μετάδοση των σημάτων, και να μειωθεί η μέγιστη εμβέλεια.

Ελλειπείς ενδείξεις ή όλες οι ενδείξεις ταυτόχρονα ενεργές στο ασύρματο χειριστήριο είναι πιθανό αποτέλεσμα μειωμένης απόδοσης των μπαταριών και θα πρέπει να αλλαχθούν.

Σε περίπτωση που δεν λειτουργεί σωστά το χειριστήριο, αφαιρέστε τις μπαταρίες για τουλάχιστον 5 λεπτά και τοποθετήστε τες εκ νέου.

Αφαιρέστε τις μπαταρίες σε περίπτωση που η συσκευή δεν θα είναι σε χρήση για μεγάλο χρονικό διάστημα.

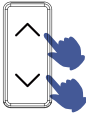
Ρυθμίσεις CLOCK (ώρας) και LOCK (κλειδώματος)

- 1 Πατήστε το πλήκτρο CLOCK,

- 2 Πατήστε “+” ή “-” για να ρυθμίσετε την ώρα.

Κάθε πάτημα θα μεταβάλλει την ώρα κατά 1 λεπτό. Κρατήστε πατημένο για πιο γρήγορη αλλαγή.
- 3 Επιβεβαίωση ρύθμισης

Μετά την ρύθμιση της ώρας, πατήστε το πλήκτρο APPLY. Οι ενδείξεις “AM”, “PM” θα σταματήσουν να αναβοσβήνουν και ρυθμισμένη ώρα θα εμφανιστεί.

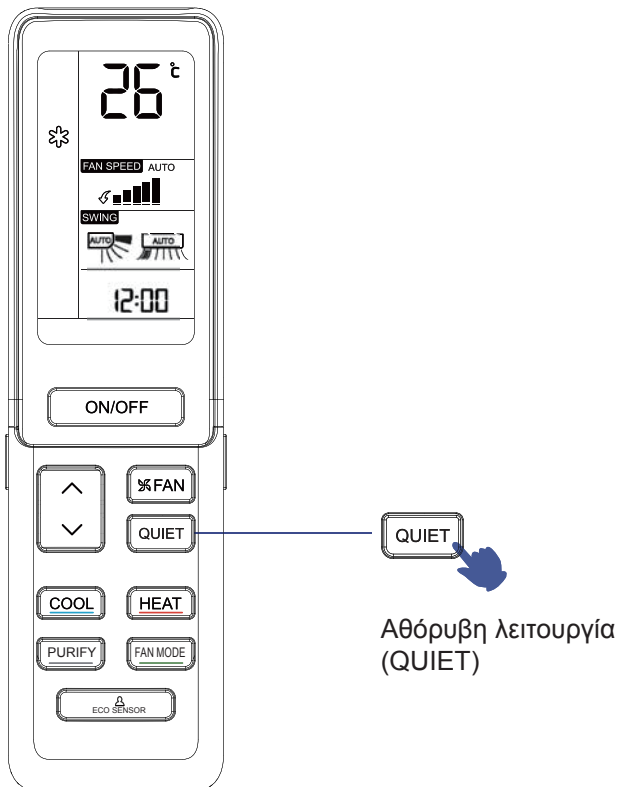

Πατήστε τα πλήκτρα “SMART HUMIDITY” και “HEALTH AIRFLOW” ταυτόχρονα για να ενεργοποιήσετε ή απενεργοποιήσετε την λειτουργία κλειδώματος ()

Λειτουργία

■ Αθόρυβη Λειτουργία



Μπορείτε να χρησιμοποιήσετε την αθόρυβη λειτουργία για χαμηλότερη στάθμη θορύβου.

Πατήστε το πλήκτρο, το εικονίδιο () θα εμφανιστεί στο τηλεχειριστήριο και θα ενεργοποιηθεί η αθόρυβη λειτουργία, ενώ η ταχύτητα ανεμιστήρα θα ρυθμιστεί σε αυτόματη και χαμηλή λειτουργία. Πατήστε το πλήκτρο ξανά και η αθόρυβη λειτουργία θα απενεργοποιηθεί, το εικονίδιο () θα σβήσει από το τηλεχειριστήριο

■ Λειτουργία Ψύξης, Θέρμανσης

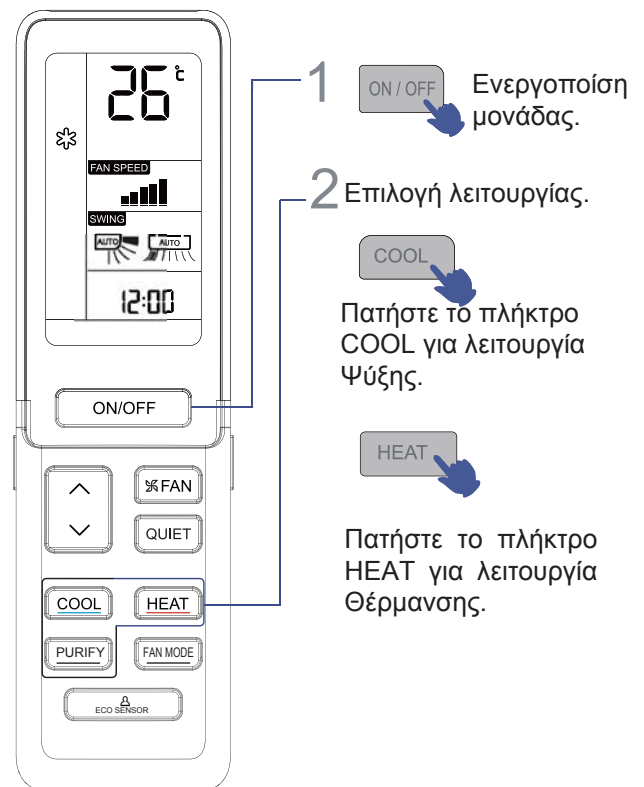

Λειτουργία

■ Λειτουργία PURIFY (καθαρισμού αέρα)

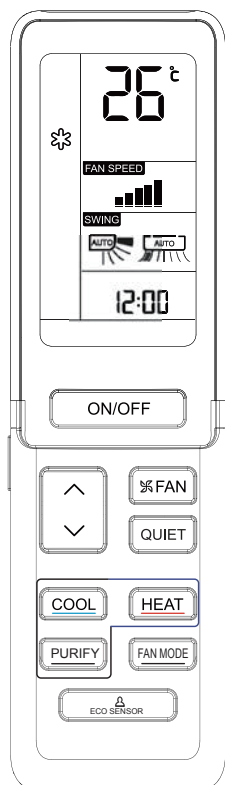

Πατήστε το πλήκτρο PURIFY για την ενεργοποίηση/ απενεργοποίηση της λειτουργίας καθαρισμού αέρα.

Λειτουργία Καθαρισμού Αέρα: Φίλτρο IFD:

Κατά την λειτουργία της μονάδας σε ψύξη ή θέρμανση, πατήστε το πλήκτρο PURIFY για ενεργοποίηση της λειτουργίας καθαρισμού αέρα. Το φίλτρο IFD θα μετακινηθεί στην θέση λειτουργίας και έπειτα από τρία λεπτά η μονάδα θα ξεκινήσει τον καθαρισμό του αέρα. Σε περίπτωση λειτουργίας SMART, η μονάδα θα επιλέξει αν πρέπει να ενεργοποιηθεί ή απενεργοποιηθεί η λειτουργία καθαρισμού αέρα αυτόματα, σύμφωνα με την τιμή που διαβάζει ο αισθητήρας για την συγκέντρωση PM2.5 σωματιδίων του αέρα. Όταν η τιμή της συγκέντρωσης σωματιδίων γίνει χαμηλότερη από την προκαθορισμένη τιμή, η λειτουργία καθαρισμού αέρα θα απενεργοποιηθεί αυτόματα.

Απενεργοποίηση λειτουργίας:

Όταν η μονάδα λειτουργεί σε λειτουργία καθαρισμού αέρα, πατήστε το πλήκτρο PURIFY για απενεργοποίηση της λειτουργίας καθαρισμού αέρα. Το φίλτρο IFD θα επανέλθει στην αρχική του θέση.

Προσοχή:

1. Η λειτουργία καθαρισμού αέρα μπορεί να ενεργοποιηθεί/απενεργοποιηθεί μέσα από την εφαρμογή.
2. Όταν η λειτουργία καθαρισμού αέρα είναι ενεργοποιημένη, λόγω της κίνησης των φίλτρων IFD μπορεί να ακουστεί θόρυβος. Αυτό είναι φυσιολογικό.
3. Αν η ένδειξη ποιότητας αέρα συνεχίζει να είναι κόκκινη μετά από αρκετές ώρες λειτουργίας καθαρισμού αέρα, προτείνεται ο καθαρισμός ή η αντικατάσταση του φίλτρου σκόνης του φίλτρου IFD.
4. Κατά την λειτουργία καθαρισμού αέρα, η ρύθμιση χαμηλής ταχύτητας ανεμιστήρα θα επηρεάσει την απόδοση καθαρισμού.
5. Δεν μπορείτε να ενεργοποιήσετε την λειτουργία καθαρισμού αέρα κατά την λειτουργία αυτοκαθαρισμού.
6. Το φίλτρο IFD έχει μηχανισμό κίνησης, μην ενεργοποιείτε/απενεργοποιείτε άσκοπα.

Λειτουργία

Ρύθμιση Θερμοκρασίας και Ταχύτητας ανεμιστήρα

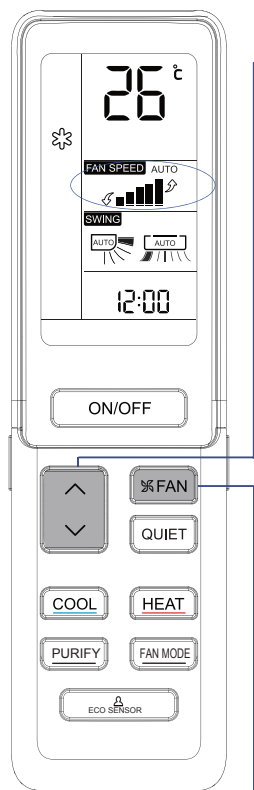

- 1 Πατήστε το πλήκτρο **TEMP**
- Δ Για κάθε πάτημα του πλήκτρου, η επιθυμητή θερμοκρασία αυξάνεται κατά 0.5°C.
 - ▽ Για κάθε πάτημα του πλήκτρου, η επιθυμητή θερμοκρασία μειώνεται κατά 0.5°C.

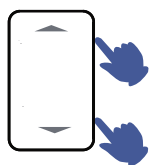

Η μονάδα θα λειτουργήσει έως ότου φτάσει την επιθυμητή θερμοκρασία που ρυθμίστηκε.

2 Ταχύτητα Ανεμιστήρα (FAN)



Πατήστε το πλήκτρο **FAN SPEED**. Με κάθε πάτημα, η ταχύτητα ανεμιστήρα μεταβάλλεται σύμφωνα με το παρακάτω:

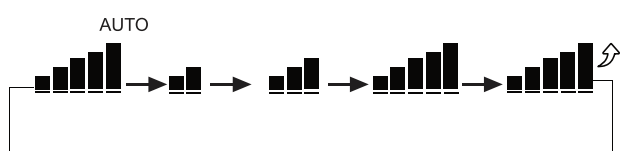

Η μονάδα θα λειτουργήσει στην ρυθμισμένη ταχύτητα ανεμιστήρα.

Λειτουργία ECO SENSOR

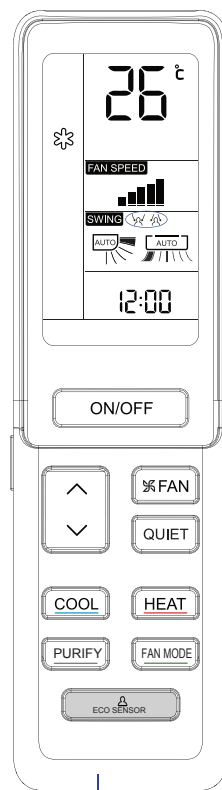

1 Λειτουργία ECO SENSOR

Πατήστε το πλήκτρο **ECO SENSOR**. Με κάθε πάτημα, η λειτουργία μεταβάλλεται σύμφωνα με το παρακάτω:

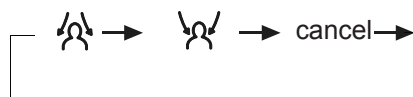

ΣΗΜΕΙΩΣΗ:

Ένας αισθητήρας χρησιμοποιείται για την ανίχνευση μεταβολών της υπέρυθρης ακτινοβολίας που εκπέμπεται από τα ανθρώπινα σώματα. Σε περίπτωση όμως που υπάρχουν οι ακόλουθες συνθήκες, η ανίχνευση μπορεί να μην είναι ακριβής:

- Υψηλή θερμοκρασίας δωματίου, σε βαθμό όπου η θερμοκρασία του περιβάλλοντος είναι πολύ κοντά στη θερμοκρασία του σώματος
- Οι χρήστες φορούν πολλά ρούχα ή είναι ξαπλωμένοι μπρούμυτα ή ανάσκελα
- Οι συχνές μετακινήσεις κατοικίδιων ή οι συχνές κινήσεις κουρτινών ή άλλων αντικειμένων του χώρου λόγω αέρα
- Οι περισίδες οριζόντιας κίνησης αποκλίνουν προς τα δεξιά
- Η εσωτερική μονάδα έχει εγκατασταθεί πολύ κοντά σε τοίχο και στην αριστερή και στην δεξιά πλευρά της
- Μπαίνει απευθείας ηλιακό φως στο δωμάτιο
- Το κλιματιστικό λειτουργεί μέσα σε χώρο όπου η θερμοκρασία περιβάλλοντος έχει σημαντικές διακυμάνσεις

Εκτός αυτού, αν ένα άτομο βρίσκεται ή κινείται μεταξύ των ορίων ενός χώρου όπου υπάρχουν ρεύματα αέρα, τα ρεύματα του αέρα ανιχνεύονται αυτόματα. Σε αυτή την περίπτωση θα πρέπει να απενεργοποιηθεί η λειτουργία **ECO SENSOR**.

Λειτουργία

Λειτουργία ανεμιστήρα (FAN MODE)

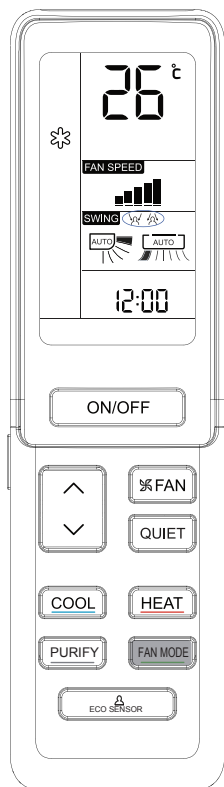

FAN
MODE

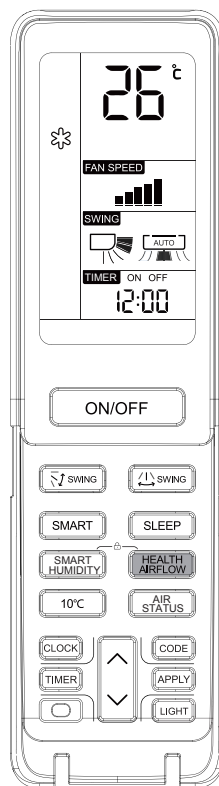

Εργοστασιακή ρύθμιση: χαμηλή ταχύτητα ανεμιστήρα. Η ρύθμιση θερμοκρασίας δεν θα εμφανιστεί στο τηλεχειριστήριο, η ένδειξη στην εσωτερική μονάδα θα είναι 24 °C

Λειτουργία έξυπνης κατανομής αέρα (HEALTH AIRFLOW)



HEALTH
AIRFLOW

Ρύθμιση λειτουργίας
HEALTH AIRFLOW

- 1). Πατήστε το πλήκτρο HEALTH AIRFLOW, το εικονίδιο  θα εμφανιστεί στην οθόνη του τηλεχειριστηρίου. Ιδανικό για λειτουργία ψύξης, καθώς αποφεύγει την απευθείας έκθεση στον αέρα.
- 2). Πατήστε ξανά το πλήκτρο HEALTH AIRFLOW, το εικονίδιο  θα εμφανιστεί στην οθόνη του τηλεχειριστηρίου. Ιδανικό για λειτουργία θέρμανσης. Αποφύγετε την απευθείας έκθεση στον αέρα.

HEALTH
AIRFLOW

Απενεργοποίηση της
λειτουργίας HEALTH
AIRFLOW



Πατήστε ξανά το πλήκτρο HEALTH AIRFLOW για απενεργοποίηση της λειτουργίας έξυπνης κατανομής αέρα. Η μονάδα θα επιστρέψει στις προηγούμενες ρυθμίσεις.

Σημείωση:

Μην μετακινείτε τις περσίδες χειροκίνητα. Σε διαφορετική περίπτωση η κίνησή τους μπορεί να μην είναι σωστή. Στην περίπτωση που η κίνηση των περσίδων δεν είναι σωστή, απενεργοποιήστε την μονάδα για ένα λεπτό και ενεργοποιήστε την ξανά, ρυθμίζοντας την κίνησή τους από το τηλεχειριστήριο.

Το τηλεχειριστήριο απομνημονεύει την λειτουργία. Πατώντας το πλήκτρο ON/OFF για ενεργοποίηση της μονάδας, η μονάδα θα λειτουργήσει σύμφωνα με τις τελευταίες ρυθμίσεις.

Σημείωση:

1. Μετά την ρύθμιση της έξυπνης κατανομής αέρα, η θέση των περσίδων είναι σταθερή.
2. Σε λειτουργία θέρμανσης, προτείνεται η χρήση της λειτουργίας .
3. Σε λειτουργία ψύξης, προτείνεται η χρήση της λειτουργίας .
4. Σε λειτουργία ψύξης ή αφύγρανσης, η παρατεταμένη χρήση του κλιματιστικού σε υψηλά επίπεδα υγρασίας μπορεί να προκαλέσει συμπυκνωμένο νερό να στάξει από τις περσίδες.
5. Επιλέξτε την κατάλληλη θέση περσίδων σύμφωνα με τις συνθήκες του χώρου σας.

Λειτουργία

Λειτουργία SWING

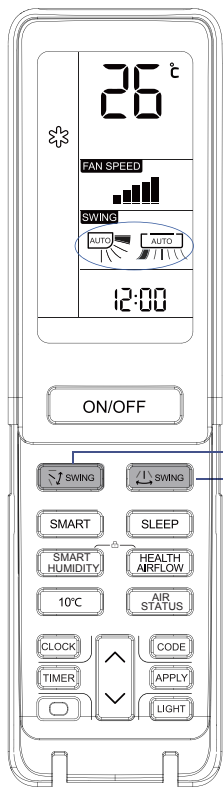

1 Κάθετη κίνηση περσίδων



Για κάθε πάτημα του πλήκτρου η κατεύθυνση των περσίδων μεταβάλλεται σύμφωνα με την ένδειξη στο χειριστήριο και σύμφωνα με την παρακάτω ακολουθία:

Σε λειτουργία Ψύξης/Αφύγρανσης:



Σε λειτουργία Θέρμανσης:



Σε λειτουργία SMART:



Αρχική κατάσταση

2 Οριζόντια κίνηση περσίδων



Για κάθε πάτημα του πλήκτρου η κατεύθυνση των περσίδων μεταβάλλεται σύμφωνα με την ένδειξη στο χειριστήριο και σύμφωνα με την παρακάτω ακολουθία:

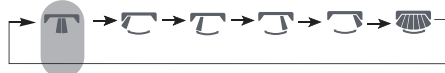

Αρχική κατάσταση

- Όταν η υγρασία του χώρου είναι υψηλή, συμπυκνωμένο νερό μπορεί να στάξει από τις περσίδες σε περίπτωση που οι οριζόντιες περσίδες είναι ρυθμισμένες αριστερά ή δεξιά.
- Προτείνεται να μην διατηρείτε τις κάθετες περσίδες ρυθμισμένες σε κατακόρυφη θέση για μεγάλο χρονικό διάστημα σε λειτουργίες COOL ή DRY, αλλιώς συμπυκνώματα νερού μπορεί να εμφανιστούν.
- Σε λειτουργία COOL, προτείνεται η ρύθμιση οριζόντιας ροής για τις κάθετες περσίδες για καλύτερη κυκλοφορία αέρα.

Λειτουργία χρονοδιακόπτη (TIMER)

Ρυθμίστε την ώρα πριν την ενεργοποίηση της λειτουργίας χρονοδιακόπτη. Μπορείτε να επιλέξετε την ενεργοποίηση ή απενεργοποίηση της μονάδας αυτόματα συγκεκριμένη ώρα.

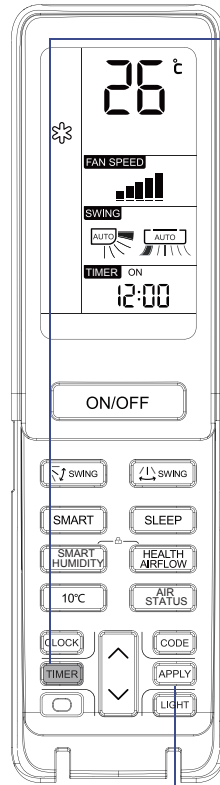

1 Επιλέξτε την επιθυμητή λειτουργία.



Επιλέξτε την λειτουργία TIMER ON.

Η ένδειξη "TIMER ON" θα αναβοσβήνει στο τηλεχειριστήριο.



Επιλέξτε την λειτουργία TIMER OFF.

Η ένδειξη "TIMER OFF" θα αναβοσβήνει στο τηλεχειριστήριο.

2 Ρύθμιση ώρας.

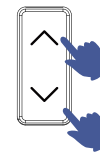

Για κάθε πάτημα των πλήκτρων ο χρόνος μεταβάλλεται κατά 1 λεπτό. Κρατήστε πατημένο το πλήκτρο για γρήγορη μεταβολή. Η ρύθμιση μπορεί να γίνει για 24 ώρες.

3 Επιβεβαιώστε την ρύθμιση.



Αφού εισαγάγετε την σωστή ώρα, πατήστε το πλήκτρο APPLY για να επιβεβαιώσετε την λειτουργία "ON" or "OFF". Η ένδειξη στο τηλεχειριστήριο θα παραμείνει αναμμένη.

Απενεργοποίηση λειτουργίας χρονοδιακόπτη. Πατήστε το πλήκτρο TIMER επανειλημμένα, έως ότου η ένδειξη TIMER σβήσει στο τηλεχειριστήριο.

Λειτουργία

■ Λειτουργία SLEEP

Μπορείτε να ενεργοποιήσετε την λειτουργία ύπνου πατώντας το SLEEP μπουτόν.

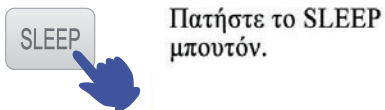
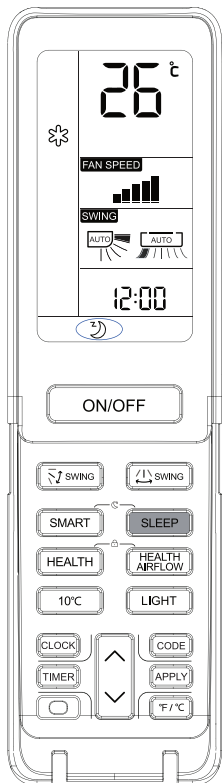

Πατήστε το SLEEP μπουτόν.

Τρόπος Λειτουργίας

1. Ενεργοποιώντας την λειτουργία SLEEP σε κατάσταση COOL ή DRY, η θερμοκρασία θα ανέβει αυτόματα κατά 1°C από την ρυθμισμένη μετά το πέρας 1 ώρας και 1°C ακόμα 1 ώρα μετά. Θα συνεχίσει την λειτουργία της σε αυτή την θερμοκρασίας για επιπλέον 6 ώρες και στην συνέχεια θα σταματήσει.

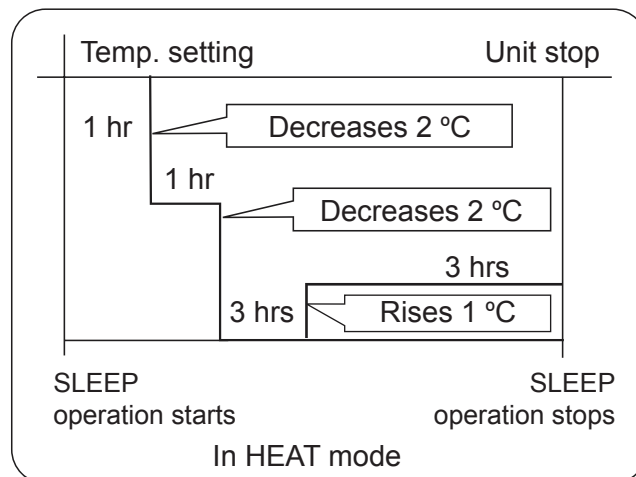

3. Ενεργοποιώντας την λειτουργία SLEEP σε κατάσταση SMART, μονάδα θα λειτουργήσει με την λογική για COOL, DRY ή HEAT, σύμφωνα με την επιλογή της λειτουργίας SMART.

4. Η λειτουργία SLEEP δεν μπορεί να ενεργοποιηθεί ταυτόχρονα την λειτουργία TIMER. Η μονάδα θα διατηρήσει την τελευταία ρυθμισμένη από τις δύο λειτουργίες και θα ακυρώσει την παλαιότερή τους.

Διακοπή Ρεύματος Συνοπτική Λειτουργία

Εάν η μονάδα ξεκινήσει για πρώτη φορά, ο συμπιεστής δεν θα αρχίσει να λειτουργεί εκτός εάν έχουν περάσει ήδη 3 λεπτά. Όταν η ισχύς επανέρχεται μετά από διακοπή ρεύματος, η μονάδα θα λειτουργήσει αυτόματα, και 3 λεπτά αργότερα ο συμπιεστής θα αρχίσει πάλι να λειτουργεί

Σημείωση για τη διακοπή ρεύματος:

Πατήστε το πλήκτρο SLEEP δέκα φορές μέσα σε πέντε δευτερόλεπτα και αρχίζει αμέσως η λειτουργία μόλις ακουστούν τέσσερις ήχοι. Και πατήστε το κουμπί του ύπνου δέκα φορές μέσα σε πέντε δευτερόλεπτα και αφήστε τη λειτουργία ως έχει αφού ακουστούν δύο ήχοι.

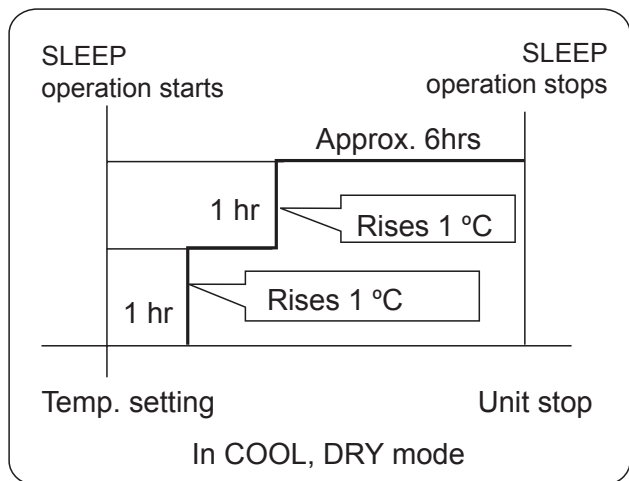

2. Ενεργοποιώντας την λειτουργία SLEEP σε κατάσταση HEAT, θερμοκρασία θα μειωθεί αυτόματα κατά 2°C από την ρυθμισμένη μετά το πέρας 1 ώρας και 2°C ακόμα 1 ώρα μετά. Θα συνεχίσει την λειτουργία της σε αυτή την θερμοκρασίας για επιπλέον 3 ώρες και στην συνέχεια θα αυξηθεί αυτόματα κατά 1°C για επιπλέον 3 ώρες προτού σταματήσει.

Λειτουργία

Έξυπνη λειτουργία (SMART)

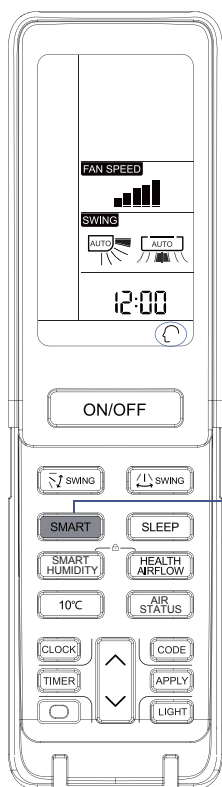

Το κλιματιστικό επιλέγει την κατάσταση λειτουργίας σύμφωνα με την θερμοκρασία και την υγρασία του χώρου.

Ενεργοποίηση έξυπνης λειτουργίας

Πατήστε το πλήκτρο ON/OFF για να ενεργοποιηθεί η μονάδα. Πατήστε το πλήκτρο SMART, η ένδειξη “” εμφανίζεται στο τηλεχειριστήριο.

- SMART FRESH
- SMART Defrost
- SMART FAN SPEED
- SMART FAN HEALTH
- SMART DRY
- SMART SOFT
- SMART Έλεγχος θερμοκρασία

Πατήστε το πλήκτρο

 ή  για απενεργοποίηση της έξυπνης λειτουργίας

Κατά την λειτουργία ψύξης, θέρμανσης ή αφύγρανσης, πατήστε το πλήκτρο SMART για να ενεργοποιηθεί η έξυπνη λειτουργία. Κατά την έξυπνη λειτουργία, η μονάδα θα επιλέξει αυτόματα τον τρόπο λειτουργίας (ψύξη/θέρμανση/αφύγρανση/ανεμιστήρα και ενεργοποίησης της λειτουργία καθαρισμού αέρα). Κατά την έξυπνη λειτουργία, πατήστε το κουμπί COOL, HEAT ή DRY για μετάβαση στην αντίστοιχη λειτουργία.

Ποιότητα αέρα και λειτουργία Έξυπνης αφύγρανσης (SMART HUMIDITY)

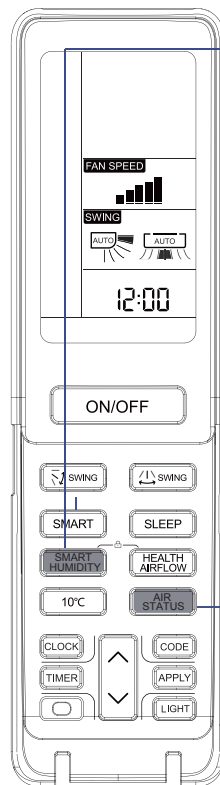



Πατήστε το πλήκτρο SMART HUMIDITY

Στην λειτουργία **έξυπνης αφύγρανσης**, η μονάδα λειτουργεί σε θερμοκρασία 16°C-30°C και σε αυτόματη ρύθμιση ταχύτητας ανεμιστήρα (εργαστασιακή ρύθμιση) για τον έλεγχο της υγρασίας του χώρου μεταξύ 40%-55%. Σε περίπτωση μεταβολής της ταχύτητας ανεμιστήρα κατά την έξυπνη αφύγρανση, η μονάδα θα λειτουργήσει σε απλή λειτουργία αφύγρανσης. Αν η ταχύτητα ανεμιστήρα ρυθμιστεί πάλι σε αυτόματη, θα λειτουργήσει σε έξυπνη αφύγρανση.

Ποιότητα Αέρα

Πατήστε το πλήκτρο ποιότητας αέρα μία φορά. Η μονάδα θα δείξει την θερμοκρασία του χώρου. Πατήστε το πλήκτρο δύο φορές και στην μονάδα θα εμφανιστεί το επίπεδο υγρασίας του χώρου. Πατήστε το πλήκτρο τρεις φορές και στην μονάδα θα εμφανιστεί η συγκέντρωση σωματιδίων PM2.5 του χώρου. Σημείωση, τα συνεχόμενα πατήματα θα πρέπει να απέχουν λιγότερο από 5 δευτερόλεπτα μεταξύ τους.

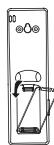
Τοποθέτηση μπαταριών

- 1  Ανοίξτε το κάλυμμα των μπαταριών.
- 2  Τοποθετήστε τις μπαταρίες όπως ακριβώς φαίνεται στην εικόνα. Απαιτούνται 2 μπαταρίες R-03 κυλινδρικού τύπου. Βεβαιωθείτε ότι η τοποθέτησή τους έγινε σύμφωνα με τις ενδείξεις “+”/“-”.
- 3  Μετά την τοποθέτηση των μπαταριών, βάλτε πάλι το κάλυμμα στην θέση του.

Λειτουργία – Εγκατάσταση και αφαίρεση του φίλτρου IFD *

1. Περιγραφή του μηχανισμού (η εικόνα είναι για αναφορά μόνο, ανατρέξτε στο κανονικό φίλτρο)

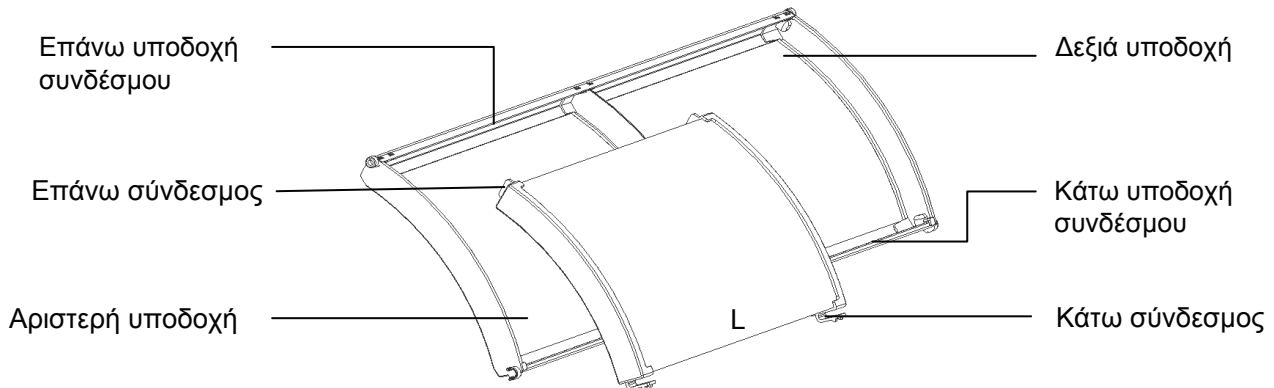

2. Εγκατάσταση του φίλτρου IFD

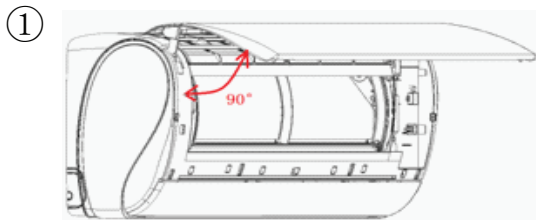

Αφαιρέστε το κλιματιστικό από το ρεύμα. Ανοίξτε το μπροστινό πάνελ 90° έως ότου σταθεροποιηθεί.

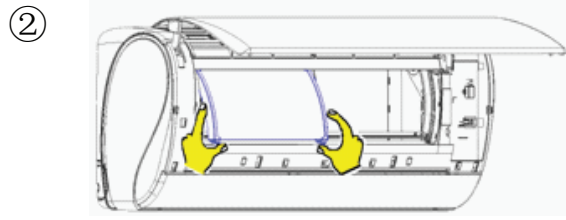

Τοποθετήστε πρώτα τον επάνω σύνδεσμο στην υποδοχή του μηχανισμού και επιβεβαιώστε ότι έχει τοποθετηθεί καλά.

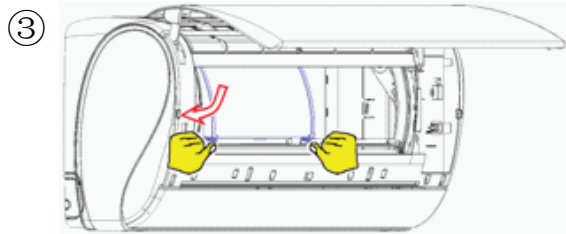

Τοποθετήστε τον κάτω σύνδεσμο στην υποδοχή του μηχανισμού και επιβεβαιώστε ότι έχει τοποθετηθεί καλά.

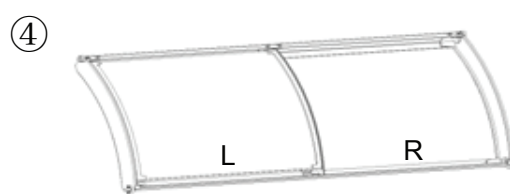

Εγκαταστήστε και το δεύτερο τμήμα του φίλτρου IFD σύμφωνα με τα βήματα ② και ③. Ελέγξτε και επιβεβαιώστε ότι τα φίλτρα είναι σωστά εγκατεστημένα.

3. Αφαίρεση του μηχανισμού φίλτρων IFD

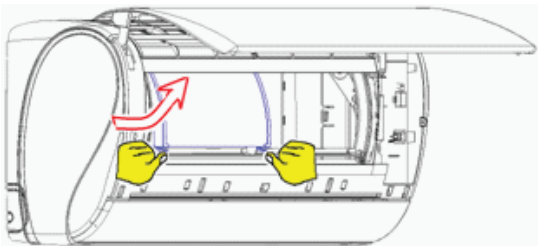

Σύρτε τους κάτω συνδέσμους του μηχανισμού φίλτρων IFD με το χέρι έως ότου αφαιρεθούν από την υποδοχή, περιστρέψτε σύμφωνα με την εικόνα και τραβήξτε τον μηχανισμό για να αφαιρεθεί.

* Σημείωση:

Πριν την εγκατάσταση ή αφαίρεση του φίλτρου, στο κλιματιστικό θα πρέπει να έχει απενεργοποιηθεί η λειτουργία καθαρισμού αέρα (PURIFY) και να έχει απενεργοποιηθεί το κλιματιστικό για τουλάχιστον 5 λεπτά.

Μην κόβετε την παροχή και απευθείας αφαιρέσετε το φίλτρο ενώ η μονάδα είναι σε λειτουργία καθαρισμού αέρα (PURIFY).

Το φίλτρο IFD έχει αριστερό (L) και δεξί (R) μέρος.

Λειτουργία

■ Συντήρηση και καθαρισμός του φίλτρου IFD

Το φίλτρο IFD μπορεί να χρησιμοποιείται όλη την ώρα και δεν χρειάζεται αντικατάσταση σε φυσιολογικές συνθήκες. Το φίλτρο μπορεί να πλυθεί. Θα πρέπει να καθαρίζετε το φίλτρο σύμφωνα με τις συνθήκες του κλιματιστικού ή όταν σας ενημερώσει η εφαρμογή. Επιπλέον θα πρέπει να καθαρίζετε την σκόνη που συσσωρεύεται επάνω στον ιονιστή που βρίσκεται στην δεξιά μεριά του εσωτερικού τοιχώματος της εισόδου αέρα της μονάδας με ένα στεγνό βουρτσάκι.

Όταν αφαιρείτε τον μηχανισμό για τον καθαρισμό του, θα πρέπει πρώτα να αφαιρέσετε την παροχή ρεύματος της μονάδας και να περιμένετε τουλάχιστον 1 λεπτό πριν την αφαίρεση του μηχανισμού.

1. Απενεργοποιήστε την μονάδα και αφαιρέστε την από την παροχή ρεύματος. Κρατήστε την λαβή του αεραγωγού και αφαιρέστε τα φίλτρα αέρα.

2. Κρατήστε την λαβή του φίλτρου IFD και αφαιρέστε το σύμφωνα με τις οδηγίες της προηγούμενης σελίδας.

3. Αφού αφαιρέσετε το φίλτρο IFD, τοποθετήστε το σε μια επίπεδη επιφάνεια και χρησιμοποιήστε ηλεκτρική σκούπα με το μικρό ακροφύσιο ή ένα σκουπάκι χειρός για να καθαρίσετε την συσσωρευμένη σκόνη και από τις 2 πλευρές του φίλτρου.

4. Προσθέστε θερμό νερό σε μια λεκάνη και απαλά βυθίστε και κουνήστε το φίλτρο στο νερό.

5. Αφήστε το φίλτρο 2 με 3 λεπτά στο νερό. Μην το αφήσετε για μεγαλύτερο χρονικό διάστημα για αποφυγή ζημιάς σε αυτό. Στην συνέχεια, αφαιρέστε το και ξεβγάλετε το με νερό βρύσης. Απομακρύνετε το υπόλοιπο νερό κουνώντας το και αφήστε το σε μια στεγνή πετσέτα για να στεγνώσει.

6. Όταν στεγνώσει πλήρως, τοποθετήστε το επάνω στον μηχανισμό ξανά και τοποθετήστε τον μηχανισμό στην μονάδα.

Σημειώσεις

1. Μετά την εγκατάσταση του κλιματιστικού, ο εγκαταστάτης θα πρέπει να τοποθετήσει τον μηχανισμό του φίλτρου IFD στην μονάδα.

2. Μετά τον καθαρισμό, το χρώμα του φίλτρου πιθανώς να είναι διαφορετικό και δεν μπορεί να επανέλθει στο αρχικό του. Δεν επιρρεάζει την ορθή λειτουργία του.

3. Η αποτελεσματικότητα του φίλτρου εξαρτάται από την διαρύθμιση του χώρου, τις διαστάσεις και την ποιότητα του αέρα σε αυτόν. Τα αποτελέσματα ενδέχεται να διαφέρουν σε διαφορετικούς χώρους και μονάδες.

4. Το φίλτρο IFD πρέπει να εγκατασταθεί πριν την λειτουργία της μονάδας. Απαγορεύεται η χρήση της χωρίς το IFD φίλτρο εγκατεστημένο.

■ ON/OFF λειτουργία και λειτουργία ελέγχου

ON/OFF Λειτουργία:

- Χρησιμοποιήστε την λειτουργία αυτή μόνο σε περίπτωση προβλήματος ή απώλειας του χειριστηρίου. Μην χρησιμοποιείτε την λειτουργία έκτακτης ανάγκης για μεγάλο χρονικό διάστημα.
- Όταν ο διακόπτης λειτουργίας έκτακτης ανάγκης πατηθεί, ο ήχος "Μπιπ" ακούγεται μία φορά, ενέργεια που σημαίνει την έναρξη αυτής της λειτουργίας.
- Όταν ο διακόπτης ρεύματος γυρίζει για πρώτη φορά και ξεκινά η λειτουργία έκτακτης ανάγκης, η μονάδα θα λειτουργεί αυτόματα με τους ακόλουθους τρόπους:

Θερμοκρασία Δωματίου	Προκαθορισμένη Θερμοκρασία	Λειτουργία TIMER	Ταχύτητα FAN	Κατάσταση Λειτουργίας
Πάνω από 24 °C	24 °C	Όχι	AUTO	COOL
Κάτω από 24 °C	24 °C	Όχι	AUTO	HEAT

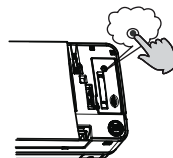

- Είναι αδύνατο να αλλάξετε τις ρυθμίσεις της θερμοκρασίας, και την ταχύτητα του ανεμιστήρα, καθώς επίσης δεν είναι δυνατό να λειτουργήσει σε κατάσταση χρονοδιακόπτη ή σε απόγνωση.

Δοκιμαστική λειτουργία:

Ο διακόπτης Δοκιμαστικής λειτουργίας είναι ο ίδιος με αυτόν της κατάστασης ανάγκης.

- Χρησιμοποιήστε αυτόν το διακόπτη στη δοκιμαστική λειτουργία όταν η θερμοκρασία περιβάλλοντος είναι κάτω από 16 °C, δεν θα τον χρησιμοποιείτε κατά την κανονική λειτουργία.

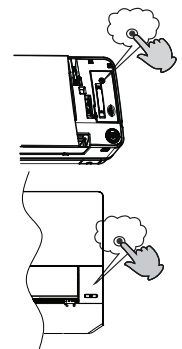

- Συνεχίστε να πιέζετε το διακόπτη δοκιμαστικής λειτουργίας για περισσότερο από 5 δευτερόλεπτα. Αφού ακούσετε το "Μπιπ" δύο φορές, αφήστε το δάχτυλό σας από το διακόπτη: η λειτουργία ψύξης αρχίζει με ταχύτητα ανεμιστήρα στο "Υψηλό"

Αποστείρωση 56°C

Η λειτουργία αποστείρωσης 56°C μπορεί να ενεργοποιηθεί μόνο μέσω της εφαρμογής Inventor Control. Όταν η λειτουργία αποστείρωσης 56°C είναι ενεργοποιημένη, το κλιματιστικό θα λειτουργήσει ως εξής:

1ο Στάδιο: Το κλιματιστικό θα ενεργοποιήσει την λειτουργία αυτοκαθαρισμού για να απομακρύνει σκόνη που έχει συσσωρευτεί επάνω στο στοιχείο. Συγκεκριμένα, η μονάδα θα λειτουργήσει αρχικά σε λειτουργία ψύξης, παγώνοντας το στοιχείο της εσωτερικής μονάδας και στην συνέχεια θα ενεργοποιήσει την λειτουργία θέρμανσης για να λιώσει τον συσσωρευμένο πάγο και να απομακρύνει σκόνη και ακαθαρσίες μαζί. Η μονάδα θα συνεχίσει σε λειτουργία ανεμιστήρα για να στεγνώσει γρήγορα το στοιχείο της. Η υδρόφιλη επικάλυψη αλουμινίου μικρής κλίσης ($\alpha \approx 5^\circ$) αυξάνει επιπλέον την ικανότητα αποστράγγισης των συμπυκνωμάτων.

2ο Στάδιο: Μέσω της τεχνολογίας ελέγχου συχνότητας και έξυπνης παρακολούθησης της θερμοκρασίας, η μονάδα εισέρχεται στο στάδιο αποστείρωσης 56 °C, διατηρώντας υψηλή θερμοκρασία στο στοιχείο της εσωτερικής μονάδας για πάνω από 30' ώστε να εξολοθρεύσει πιθανά βακτήρια και ιούς στο εσωτερικό του κλιματιστικού.

3ο Στάδιο: Το κλιματιστικό ενεργοποιεί λειτουργία γρήγορης ψύξης για την βελτίωση της διαδικασίας αποστείρωσης. Η επιφάνεια του στοιχείου είναι επικαλυμμένη με νανοσωματίδια ασημιού με αντιβακτηριδιακή απόδοση μέχρι 99%.

Σημαντική Σημείωση:

- Η λειτουργία αποστείρωσης 56°C διαρκεί περίπου 60 με 80 λεπτά.
- Ζεστός αέρας μπορεί να εξέρχεται από την μονάδα κατά την λειτουργία.
- Μπορεί να προκαλέσει αλλαγές στην θερμοκρασία του χώρου. Αυτό είναι φυσιολογικό.
- Όταν η εξωτερική θερμοκρασία είναι μεγαλύτερη από 36°C, μόνο το 1ο Στάδιο της λειτουργίας θα ενεργοποιηθεί.

Λειτουργία αυτοκαθαρισμού (SELF-CLEAN)

Η λειτουργία αυτοκαθαρισμού μπορεί να ενεργοποιηθεί μόνο μέσω της εφαρμογής Inventor Control. Επιλέξτε την λειτουργία SELF CLEAN για ενεργοποίησή της.

Στην μονάδα και το χειριστήριο θα εμφανιστεί η ένδειξη "CL". Ο μέγιστος χρόνος της λειτουργίας είναι 21 λεπτά. Η μονάδα κατά την ολοκλήρωσή της θα κάνει δύο χαρακτηριστικούς ήχους, θα απενεργοποιήσει αυτόματα την λειτουργία SELF CLEAN και θα επανέλθει στην προηγούμενη κατάσταση λειτουργίας.

Μπορείτε να ακυρώσετε την λειτουργία απενεργοποιώντας την μονάδα με το πλήκτρο "ON/OFF".

Σημείωση:

1. Η λειτουργία SELF CLEAN δεν μπορεί να ενεργοποιηθεί κατά την λειτουργία TIMER ή SLEEP
2. Κατά την λειτουργία SELF CLEAN, η ταχύτητα του ανεμιστήρα μπορεί να μειωθεί, απενεργοποιηθεί πλήρως ή να παράγει κρύο αέρα.
3. Είναι φυσιολογικό η μονάδα να παράγει θόρυβο κατά την λειτουργία καθώς υπάρχει διαστολή και συστολή του στοιχείου.
4. Η ένδειξη "CL" ενδέχεται να διαρκέσει διαφορετικό χρόνο στην μονάδα και στο χειριστήριο.
5. Εάν η εξωτερική θερμοκρασία είναι κάτω των 0°C, ενδέχεται να εμφανιστεί η ένδειξη σφάλματος "F25" κατά την λειτουργία αυτοκαθαρισμού, ως ενημέρωση για την προστασία της μονάδας. Απενεργοποιήστε την μονάδα και εκκινήστε ξανά έπειτα από 10 λεπτά.
6. Οι ιδανικές συνθήκες για την ενεργοποίηση της λειτουργίας είναι: εσωτερικής θερμοκρασίας μεταξύ 20°C~27°C, υγρασίας χώρου μεταξύ 35%~60% και εξωτερικής θερμοκρασίας μεταξύ 25°C~38°C (λειτουργία ψύξης)
7. Σε περίπτωση ξηρού αέρα (υγρασία <20%) η μονάδα δεν θα μπορέσει να παγώσει το στοιχείο, ενώ σε περίπτωση αυξημένης υγρασίας (υγρασία >70%) το νερό συμπύκνωσης στην αποχέτευση της μονάδας θα αυξηθεί.

Συνδέστε το κλιματιστικό σας με την εφαρμογή Inventor Control

Πριν ξεκινήσετε:

- Βεβαιωθείτε ότι η συχνότητα του δικτύου στο router είναι 2,4 GHz.
- Εάν το router είναι διπλής ζώνης (dual band), βεβαιωθείτε ότι οι ονομασίες των δικτύων (SSID) έχουν διαφορετική ονομασία. Για περισσότερες πληροφορίες επικοινωνήστε με τον πάροχο του δικτύου ή τον κατασκευαστή του router.
- Βεβαιωθείτε ότι ο κωδικός πρόσβασης Wi-Fi διαθέτει κρυπτογράφηση WPA2-PSK και πρωτόκολλο AES.
- Βεβαιωθείτε ότι το ρούτερ είναι κοντά στο κλιματιστικό για απρόσκοπτη σύνδεση και ασύρματη λειτουργία.

Βήμα 1: Κατεβάστε και εγκαταστήστε την εφαρμογή Inventor Control από το Google Play Store ή το IOS APP Store.



Βήμα 2: Επιλέξτε "Register" για την δημιουργία νέου λογαριασμού ή "Log in with Existing Account" για να συνδεθείτε με υπάρχων λογαριασμό.

Σημειώσεις: Διαβάστε προσεκτικά την Πολιτική Προστασίας (Privacy Policy) και επιλέξτε "Συμφωνώ" (Agree) για να συνεχίσετε.

Για την δημιουργία λογαριασμού, θα χρειαστεί ένα email ή αριθμός κινητού τηλεφώνου. Εισαγάγετε τον κωδικό που λάβατε στο καταχωρημένο email ή από τον αριθμό του τηλεφώνου σας, στο πεδίο "Enter Verification Code" για να συνεχίσετε τη διαδικασία σύζευξης.

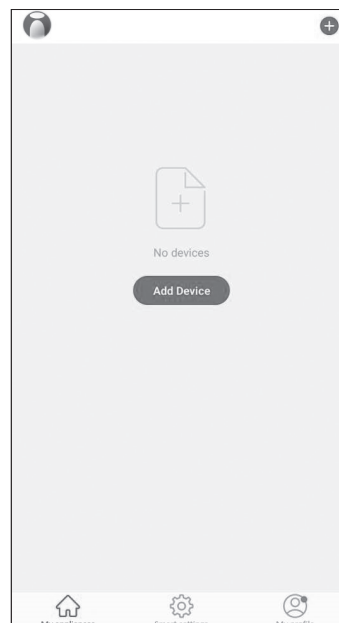

Βήμα 3: Για να προσθέσετε συσκευή, επιλέξτε "My appliances" και πατήστε "+" στην επάνω δεξιά γωνία ή "Add Device". Επιλέξτε στην αριστερή πλευρά την επιλογή "Air Conditioner" και επιλέξτε το μοντέλο του κλιματιστικού που θέλετε να συνδέσετε.

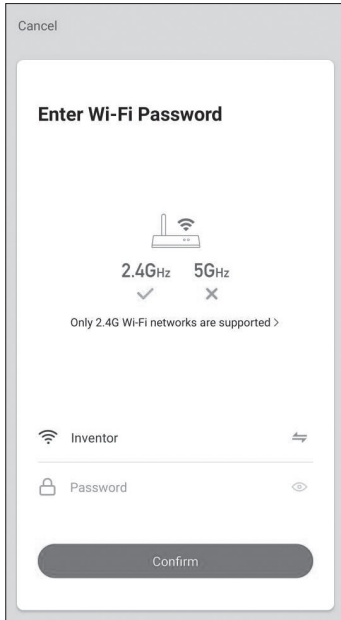

Βήμα 4: Επιλέξτε το δίκτυο Wi-Fi και εισαγάγετε τον κωδικό πρόσβασης. Πατήστε Confirm για να συνεχίσετε. Η διαδικασία σύζευξης ενδέχεται να διαρκέσει λίγο χρόνο.

Σημείωση: Η ένδειξη σύζευξης στην οθόνη του κλιματιστικού ενδέχεται να σβήσει κατά τη διάρκεια αυτού του βήματος.

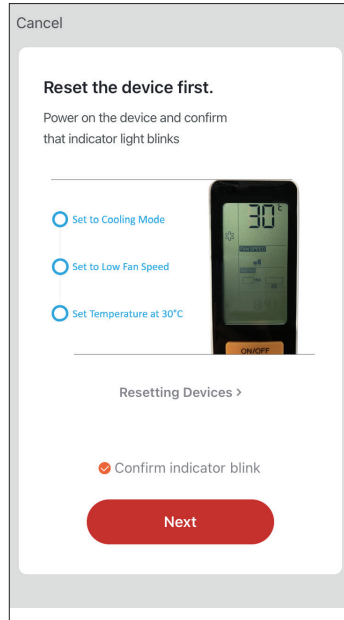

Βήμα 5: Συνδέστε το κλιματιστικό στην πρίζα και ενεργοποιήστε το. Ρυθμίστε το κλιματιστικό σε λειτουργία Cooling, Low ταχύτητα ανεμιστήρα και θερμοκρασία 30°C. Η ένδειξη στην οθόνη του κλιματιστικού θα αναβοσβήνει. Επιλέξτε Confirm για να συνεχίσετε.

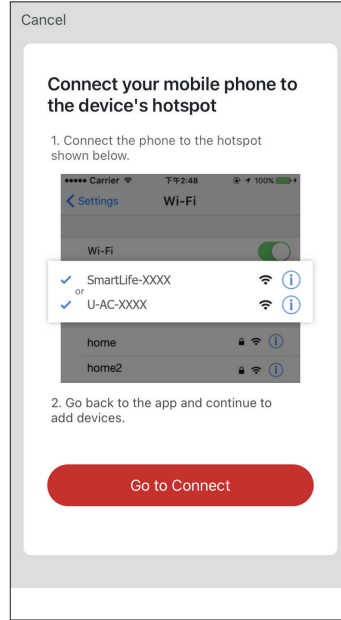

Βήμα 6: Πιέστε το "Go to Connect" για να μεταβείτε στις ρυθμίσεις του κινητού σας. Συνδεθείτε στο δίκτυο με όνομα "U-AC-XXXX". Όταν συνδεθείτε, επιστρέψτε στην Inventor Control.

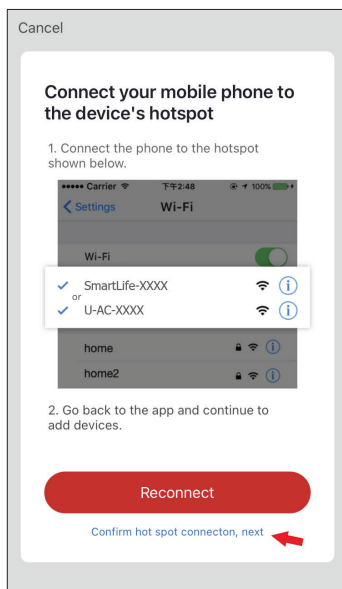
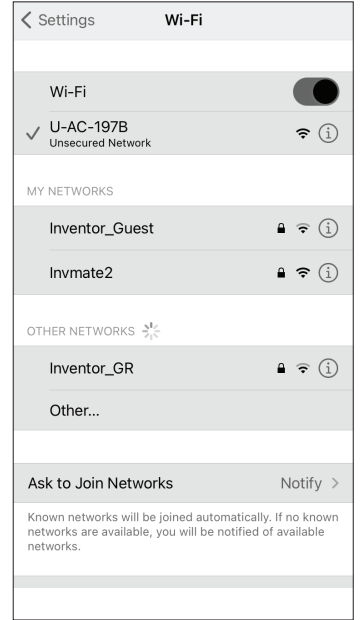

Βήμα 7: Πιέστε την επιλογή "Confirm hot spot connection, next" όπως φαίνεται στην εικόνα για να ξεκινήσει η διαδικασία σύνδεσης.

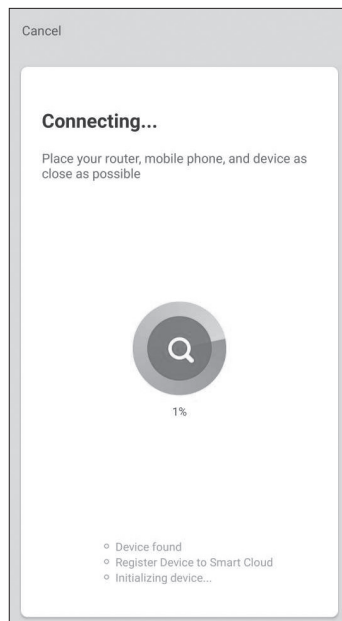

Αντιμετώπιση προβλημάτων:

- Εάν η διαδικασία σύζευξης δεν είναι επιτυχής:
- Βεβαιωθείτε ότι η συχνότητα του δικτύου στο router είναι 2,4 GHz.
 - Εάν το router είναι διπλής ζώνης (dual band), βεβαιωθείτε ότι οι ονομασίες των δικτύων (SSID) έχουν διαφορετική ονομασία. Για περισσότερες πληροφορίες επικοινωνήστε με τον πάροχο του δικτύου ή τον κατασκευαστή του router.
 - Βεβαιωθείτε ότι ο κωδικός πρόσβασης Wi-Fi διαθέτει κρυπτογράφηση WPA2-PSK και πρωτόκολλο AES.
 - Βεβαιωθείτε ότι το κλιματιστικό είναι εντός εμβέλειας του δικτύου WLAN του router και δεν παρεμβάλλονται αναμεταδότες.
 - Απενεργοποιήστε το router, το κλιματιστικό και την συσκευή (tablet ή κινητό) για 5 λεπτά.
 - Επαναλάβετε τη διαδικασία σύζευξης από το Βήμα 2.
 - Εάν η σύζευξη δεν είναι επιτυχής, επαναλάβετε τη διαδικασία με διαφορετική συσκευή (tablet ή κινητό).
 - Επικοινωνήστε με το τμήμα After Sales της Inventor.

ΣΗΜΑΝΤΙΚΕΣ ΠΛΗΡΟΦΟΡΙΕΣ ΣΧΕΤΙΚΑ ΜΕ ΤΟ ΨΥΚΤΙΚΟ

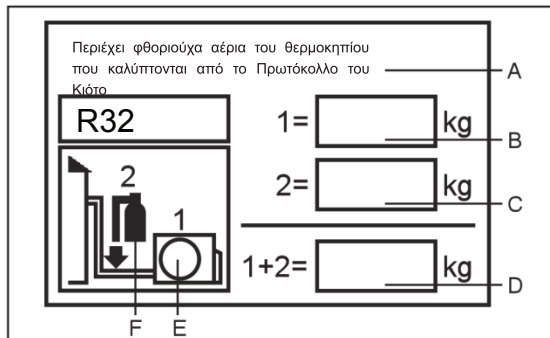

Περιέχει φθοριούχα αέρια του θερμοκηπίου που καλύπτονται από το Πρωτόκολλο του Κιότο

Μην εξαερώνετε στην ατμόσφαιρα. Τύπος Ψυκτικού: R32

Τιμή GWP*: 675

GWP= δυνατότητες φαινομένου θερμοκηπίου (global warming potential)

Παρακαλώ γεμίστε με ανεξίτηλο μελάνι,

●1 το εργοστασιακό ψυκτικό του προϊόντος

●2 η επιπλέον ποσότητα ψυκτικού

●1+2 η συνολική ποσότητα ψυκτικού

στην ετικέτα ψυκτικού που περιλαμβάνεται με το προϊόν. Η ετικέτα πρέπει να τηρεί τις προδιαγραφές του προϊόντος (π.χ. στο εσωτερικό του καλύμματος της βαλβίδας).

A περιέχει φθοριούχα αέρια του θερμοκηπίου που καλύπτονται από το Πρωτόκολλο του Κιότο

B φορτίο εργοστασιακού ψυκτικού του προϊόντος: βλ. ετικέτα

C πρόσθετο ψυκτικό φορτίο

D συνολικό φορτίο ψυκτικού

E εξωτερική μονάδα

F Κύλινδρος ψυκτικού και συλλέκτη για τη φόρτιση

ΣΥΜΜΟΡΦΩΣΗ ΜΕ ΕΥΡΩΠΑΪΚΕΣ ΟΔΗΓΙΕΣ ΓΙΑ ΤΑ ΜΟΝΤΕΛΑ

Climate : T1 Voltage: 220-240V

CE

Όλα τα προϊόντα συμμορφώνονται με τις ακόλουθες Ευρωπαϊκές οδηγίες:

- 2014/53/EU(RED)
- 2014/517/EU(F-GAS)
- 2009/125/EC(ENERGY)
- 2010/30/EU(ENERGY)
- 2006/1907/EC(REACH)

RoHS

Τα προϊόντα πληρούν τις απαιτήσεις της οδηγίας 2011/65/EE του Ευρωπαϊκού Κοινοβουλίου και του Συμβουλίου για τον περιορισμό της χρήσης ορισμένων επικίνδυνων ουσιών σε είδη ηλεκτρικού και ηλεκτρονικού εξοπλισμού (οδηγία EE RoHS)

WEEE

Σύμφωνα με την οδηγία 2012/19/EU του Ευρωπαϊκού Κοινοβουλίου, με το παρόν ενημερώνουμε τον καταναλωτή σχετικά με τις απαιτήσεις απόρριψης ηλεκτρικών και ηλεκτρονικών προϊόντων.



ΑΠΑΙΤΗΣΕΙΣ ΑΠΟΡΡΙΨΗΣ

Το κλιματιστικό σας έχει σήμανση με αυτό σύμβολο. Αυτό σημαίνει ότι οι ηλεκτρικές και ηλεκτρονικών συσκευές δεν πρέπει να αναμειγνύονται με οικιακά απόβλητα. Μην προσπαθήσετε να τα αποσυναρμολογήσετε μόνοι σας: η αποσυναρμολόγηση του κλιματιστικού, ο χειρισμός του ψυκτικού, του λαδιού και των άλλων μερών θα πρέπει να

γίνει από έναν ειδικευμένο τεχνικό, σύμφωνα με τη σχετική τοπική και εθνική νομοθεσία. Τα κλιματιστικά πρέπει να γίνονται αντικείμενο επεξεργασίας σε ειδικές εγκαταστάσεις για την επαναχρησιμοποίηση και ανακύκλωση. Η εξασφάλιση της ορθής απόρριψη του προϊόντος, θα βοηθήσει στην αποτροπή πιθανών αρνητικών συνεπειών για το περιβάλλον και την υγεία του ανθρώπου φτάνουν. Παρακαλώ επικοινωνήστε με τον τεχνικό εγκατάστασης ή τις τοπικές αρχές για περισσότερες πληροφορίες. Η μπαταρία πρέπει να αφαιρεθεί από το τηλεχειριστήριο και απορριφθεί χωριστά, σύμφωνα με τη σχετική τοπική και εθνική νομοθεσία.

Wi-Fi

- Μεγίστη Εκπεμπόμενη Ισχύς (20dBm)
- Εύρος Συχνότητας Λειτουργίας (2400~2483.5MHz)

Εσωτερική Μονάδα

Απαραίτητα Εργαλεία για Εγκατάσταση

- Οδηγός
- Τανάλια
- Σιδεροπρίονο
- Τρυπάνι πυρήνα
- Κλειδί (17, 19 και 26 χιλιοστά)
- Ανιχνευτής διαρροής αερίου ή σαπούνη και νερό λύση
- Δυναμόκλειδο (17 χιλιοστά, 22 χιλιοστά, 26 χιλιοστά)
- Κόφτες σωλήνων
- Εκχείλωση εργαλείο
- Μαχαίρι
- Μέτρηση της ταινίας
- Γλύφανο

Επιλογή Σημείου Εγκατάστασης

- Σημείο όπου δεν προκαλεί ισχυρή δόνηση, όπου το σώμα μπορεί να υποστηρίξεται επαρκώς.
- Σημείο όπου δεν επηρεάζεται από τη θερμότητα ή τον ατμό που παράγεται στην περιοχή, όπου η είσοδος και έξοδος της μονάδας δεν έχουν διαταραχθεί.
- Σημείο όπου είναι δυνατόν να στραγγίζει εύκολα, όπου σωληνώσεις μπορούν να συνδεθεί με την εξωτερική μονάδα.
- Σημείο όπου όπου ο κρύος αέρας μπορεί να εξαπλωθεί σε ένα δωμάτιο εντελώς.
- Σημείο γύρω από μια πρίζα, με αρκετό χώρο γύρω.
- Σημείο σε απόσταση των περισσότερων από 1m από τηλεοράσεις, ραδιόφωνα, ασύρματες συσκευές και λαμπτήρες φθορισμού μπορεί να μείνει.
- Στην περίπτωση στερέωσης του τηλεχειριστήριου σε τοίχο, σημείο όπου η εσωτερική μονάδα μπορεί να λάβει σήματα όταν οι λαμπτήρες φθορισμού στο δωμάτιο είναι αναμμένοι.

Πηγή Ισχύος

- Πριν τοποθετήσετε ρεύμα στην πρίζα, ελέγξτε την τάση.
- Η παροχή ρεύματος είναι η ίδια με την αντίστοιχη ετικέτα.
- Τοποθετήστε ένα αποκλειστικό κύκλωμα.
- Ένα δοχείο θα πρέπει να έχει συσταθεί σε μια απόσταση όπου το καλώδιο τροφοδοσίας μπορεί να φτάσει. Μην κόβετε το καλώδιο για να το επεκτείνετε.

Επιλογή Σωλήνα

FOR 09K 12K	Liquid pipe	Φ 6.35x0.8mm
	Gas pipe	Φ 9.52x0.8mm

Διάγραμμα εγκατάστασης εσωτερικής μονάδας

Τα μοντέλα χρειάζονται ψυκτικό R32

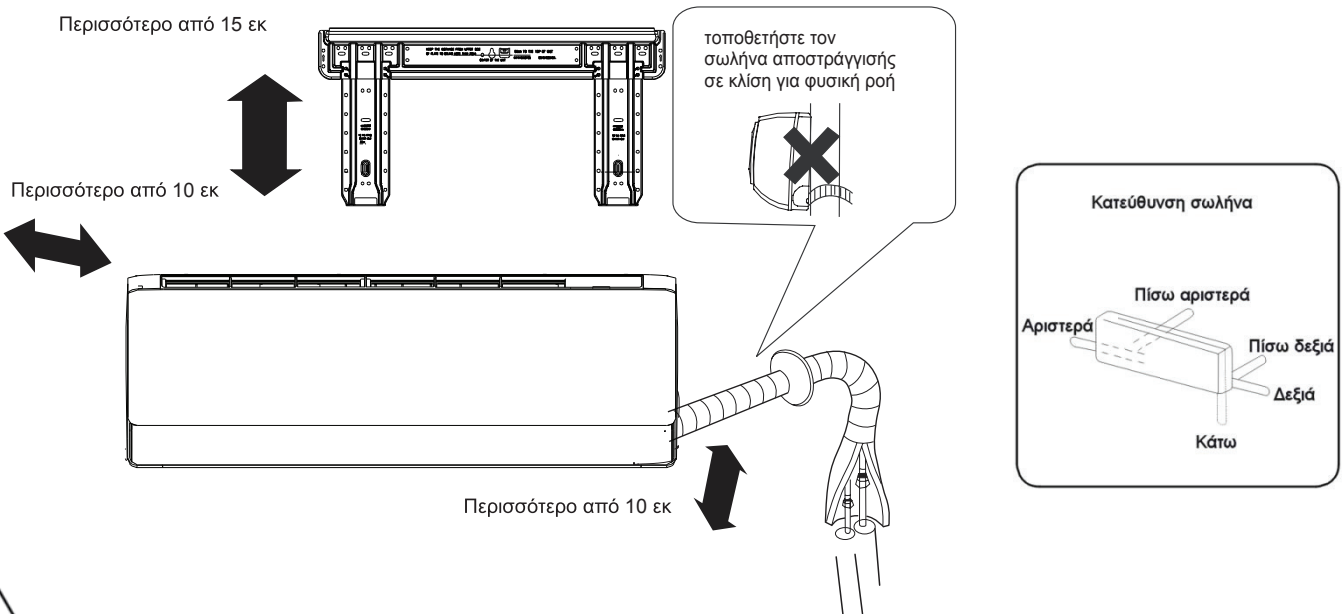

Αν χρησιμοποιείτε τον σωλήνα αποστράγγισης στην αριστερή πλευρά, βεβαιωθείτε ότι Η απόσταση μεταξύ της εσωτερικής μονάδας και του δαπέδου πρέπει να είναι μεγαλύτερη από 2μ. Παρακαλώ να έχετε υπόψη σας ότι το διάγραμμα είναι ενδεικτικό μόνο.

Εσωτερική Μονάδα

1 Εγκατάσταση της πλάκας στερέωσης στον τοίχο

Στην πρώτη εγκατάσταση της πλάκας

1. Εγκαταστήστε με βάση τους γειτονικούς πυλώνες ή υπέρθυρα, μια σωστή ισοπέδωση για την πλάκα που θα στερεωθεί στον τοίχο, στη συνέχεια, στερεώστε προσωρινά το πιάτο με καρφί χάλυβα.
2. Βεβαιωθείτε πάλι ότι η πλάκας είναι επίπεδη, κρεμώντας ένα νήμα με βάρος από τη μέση του πάνω μέρους της πλάκας, κατόπιν δέστε την πλάκα πλάκα με το καρφί χάλυβα.
3. Βρείτε τη θέση τοιχώματος της οπής Αχρησιμοποιώντας μια μεζούρα

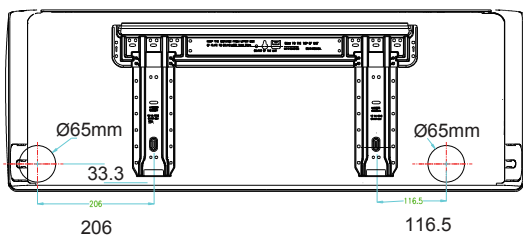

Όταν η πλάκα είναι στερεωμένη

- Στερεώστε την πλάκα σε μια μπάρα και ένα υπέρθυρο, κατόπιν δέστε την πλάκα στην μπάρα.
- Δείτε το προηγούμενο, "Όταν η πλάκα είναι στερεωμένη", για τη θέση της οπής.

2 Κάνοντας τρύπα στον τοίχο και στερεώνοντας το το κάλυμμα του σωλήνα

- Κάντε μια τρύπα διαμέτρου 60 mm, που κατεβαίνει ελαφρώς προς τα έξω τον τοίχο
- Εγκαταστήστε το κάλυμμα της τρύπας του σωλήνα και καλύψτε το με στόκο Οπή

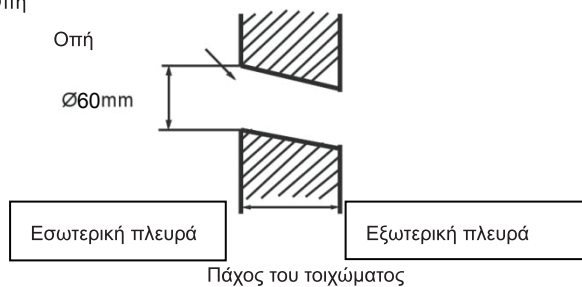

(Τμήμα τρύπας τοίχου)  Τρύπα σωλήνα

3 Εγκατάσταση εσωτερικής μονάδας

Τράβηγμα σωλήνα

[Πίσω σωλήνας]

- Τραβήξτε το σωλήνα και το σωλήνα αποστράγγισης του, κατόπιν δέστε το με ταινία

[Αριστερά · Αριστερά-πίσω σωληνώσεις]

- Σε περίπτωση σωληνώσεων αριστερής πλευράς, κόψτε με τανάλια το καπάκι για τις αριστερές σωληνώσεις.
- Στην περίπτωση σωληνώσεων πίσω αριστερά λυγίστε τους σωλήνες ανάλογα με την κατεύθυνση σωληνώσεων με το σήμα της τρύπας για το αριστερό-πίσω σωληνώσεις που σημειώνεται σε θερμομονωτικά υλικά.

1. Τοποθετήστε το σωλήνα αποστράγγισης στο βαθούλωμα των μονωτικών υλικών της εσωτερικής μονάδας.
2. Τοποθετήστε το ηλεκτρικό καλώδιο εσωτερικής/εξωτερικής μονάδας από το πίσω μέρος της εσωτερικής μονάδας, και τραβήξτε το από μπροστά, κατόπιν συνδέστε τους
3. Καλύψτε την καύση πρόσωπο σφραγίδα με ψυκτικό λάδι και συνδέστε τους σωλήνες.

Καλύψτε το τμήμα σύνδεσης με μονωτικά υλικά στενά, και βεβαιωθείτε για τη στερέωσή του με ταινία



- Το ηλεκτρικό καλώδιο εσωτερικής/εξωτερικής μονάδας και ο σωλήνας αποστράγγισης πρέπει να είναι δεμένα με τον σωλήνα ψυκτικού με προστατευτική ταινία

[Σωληνώσεις άλλης κατεύθυνσης]

- Κόψτε με τανάλια το καπάκι για τις σωληνώσεις ανάλογα με την κατεύθυνση των σωληνώσεων και στη συνέχεια λυγίστε το σωλήνα σύμφωνα με τη θέση της τρύπας στον τοίχο. Κατά την κάμψη, να προσέξετε να μην σπάσετε τους σωλήνες.
- Συνδέστε εκ των προτέρων ηλεκτρικό καλώδιο εσωτερικής/εξωτερικής μονάδας και τραβήξτε προς τα έξω τη συνδεδεμένη με την θερμομόνωση του συνδετικού τμήματος ειδικά. Καθορισμός του εσωτερικού του σώματος μονάδας

Στερέωση εσωτερικής μονάδας

- Στερεώστε τη μονάδα στις πάνω εγκοπές της πλάκας. Μετακινήστε το σώμα από την μία πλευρά στην άλλη για να ελέγξετε την ασφαλή στερέωση του.
- Για να στερεώσετε το σώμα στην πλάκα, κρατήστε το σώμα πλάγια από την κάτω πλευρά και τοποθετήστε το κάθετα.

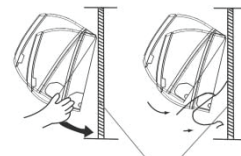

πλάκα συναρμολόγησης

Μετακινώντας την εσωτερική μονάδα

- Όταν μετακινείτε την μονάδα, παρακαλώ σηκώστε το σώμα με το χέρι σας μέχρι να φύγει από τη βάση.

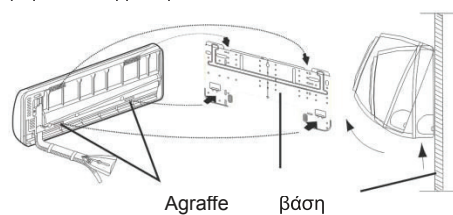

4 Σύνδεση ηλεκτρικού καλωδίου εσωτερικής/εξωτερικής μονάδας

Απομάκρυνση του καλύμματος του καλωδίου

- Απομακρύνετε το κάλυμμα του τερματικού στη κάτω δεξιά γωνία της εσωτερικής μονάδας, κατόπιν βγάλτε το καλώδιο ξεβιδώνοντας τις βίδες.

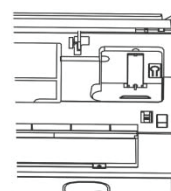

Σύνδεση καλωδίου μετά την εγκατάσταση της εσωτερικής μονάδας

1. Εισάγετε το καλώδιο από έξω στην αριστερή πλευρά της οπής όπου μπηξε ο σωλήνας.
2. Τραβήξτε το καλώδιο από την μπροστινή πλευρά και συνδέστε το κάνοντας θηλιά.

Όταν συνδέετε το καλώδιο πριν την εγκατάσταση της εσωτερικής μονάδας

- Τοποθετήστε το καλώδιο από την πίσω πλευρά της συσκευής, στη συνέχεια τραβήξτε την έξω στην μπροστινή πλευρά.
- Χαλαρώστε τις βίδες και τοποθετήστε το καλώδιο καταλήγει πλήρως σε μπλοκ ακροδεκτών και σφίξτε τις βίδες.
- Τραβήξτε το καλώδιο ελαφρά για να βεβαιωθείτε ότι τα καλώδια έχουν τοποθετηθεί σωστά και να σφίγγονται.
- Μετά τη σύνδεση του καλωδίου, δεστε το καλώδιο με το κάλυμμα καλωδίων.

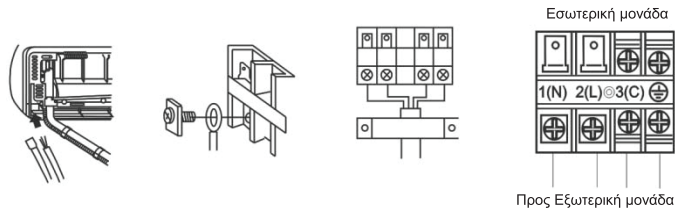

Σημείωση:

Όταν συνδέετε το καλώδιο, επιβεβαιώστε τον αριθμό ακροδεκτών της εσωτερικής και εξωτερικής μονάδας προσεκτικά. Εάν η καλωδίωση δεν είναι σωστή δεν μπορεί να λειτουργήσει σωστά.

Σύνδεση με καλώδιο

K2VI32-09WFI	$\geq 4G1.0mm^2$
K2VI32-12WFI	$\geq 4G1.5mm^2$

1. Εάν το καλώδιο τροφοδοσίας έχει υποστεί ζημιά, πρέπει να αντικατασταθεί από τον κατασκευαστή ή τον αντιπρόσωπό του ή έναν παρόμοιο ειδικευμένο άτομο. Ο τύπος του καλωδίου είναι H05RN-F ή H07RN-F.
2. τύπο T.3.15A/250VAC (εσωτερικά).
3. Η μέθοδος καλωδίωσης θα πρέπει να είναι ενσωματωμένη με το τοπικό επίπεδο καλωδίωσης.
4. Μετά την εγκατάσταση, το φως πρέπει να είναι εύκολα προσβάσιμο.
5. Ο διακόπτης θα πρέπει να ενσωματωθεί σε σταθερή καλωδίωση. Ο διακόπτης θα πρέπει να είναι ολιπολικός και η απόσταση μεταξύ των δύο επαφών του δεν πρέπει να είναι μικρότερη από 3mm

5 Εγκατάσταση Πηγή ισχύος

- Η πηγή ρεύματος πρέπει να χρησιμοποιείται αποκλειστικά για το κλιματιστικό.
- Στην περίπτωση εγκατάστασης κλιματιστικού σε υγρό μέρος, παρακαλούμε να εγκαταστήσετε γειωτή.
- Για την εγκατάσταση σε άλλους χώρους, χρησιμοποιήστε ένα διακόπτη κυκλώματος.

6Κοπή και Εκχείλωση Σωλήνωσης

- Η κοπή σωλήνων πραγματοποιείται με ένα κόφτη σωλήνα και οι φρέζες πρέπει να αφαιρεθούν.
- Αφού τοποθετήσετε το ρακόρ, η καύση εκτελείται.

	Εργαλείο καύσης R32	Συμβατικό εργαλείο καύσης	
	Σφιγκτήρας	Σφιγκτήρας (άκαμπτος)	Πεταλούδα (Αγγλικό Τύπου)
A	0~0,5 mm	1,0~1,5 mm	1,5~2,0mm



Σωστό	Λάθος

7 αποστράγγιση

- Εγκαταστήστε το σωλήνα αποστράγγισης έτσι ώστε να είναι καθοδική κλίση.
- Μην το εγκαταστήσετε όπως φαίνεται παρακάτω

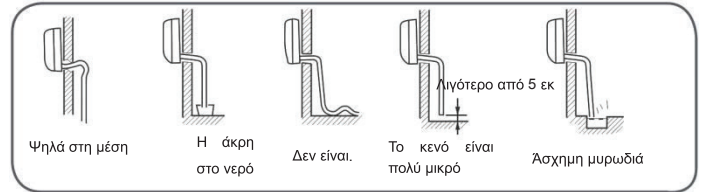

- Ρίξτε νερό στο δοχείο αποστράγγισης της εσωτερικής μονάδας, και επιβεβαιώστε ότι η αποστράγγιση γίνεται σίγουρα έξω.
- Σε περίπτωση που ο συνημμένος σωλήνας αποστράγγισης βρίσκεται σε δωμάτιο, παρακαλώ εφαρμόστε θερμομόνωση.

8 αποστράγγιση

Κωδικός	Περιγραφή Προβλήματος	Ανάλυση και Διάγνωση
E1	Πρόβλημα αισθητήρα θερμοκρασίας δωματίου	Ελαττωματική σύνδεση· ελαττωματικό θέρμιστορ· ελαττωματικό PCB
E2	Πρόβλημα αισθητήρα ανταλλαγής θερμοκρασίας	
E4	Σφάλμα εσωτερικού EEPROM	Σφάλμα δεδομένων EEPROM· ελαττωματικό PCB
E7	Πρόβλημα επικοινωνίας εσωτερικής/εξωτερικής μονάδας	Πρόβλημα επικοινωνίας εσωτερικής/εξωτερικής μονάδας λόγω προβλήματος στην καλωδίωση·
E14	Δυσλειτουργία παρακολούθησης ανεμιστήρα εσωτερικής μονάδας	Διακοπή λειτουργίας λόγω βλάβης καλωδίου στον ανεμιστήρα· διακοπή λειτουργίας λόγω βλάβης καλωδίου στον μηχανισμό ανεμιστήρα· πρόβλημα ανίχνευσης λόγω βλάβης PCB

9 Έλεγχος εγκατάστασης και Δοκιμή









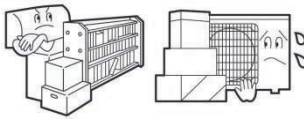

- Παρακαλώ εξηγήστε με το εγχειρίδιο στους πελάτες πώς λειτουργεί το κλιματιστικό.

Ελέγξτε τα στοιχεία για τη δοκιμή

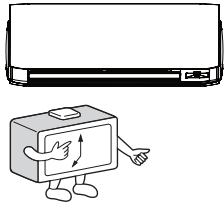

- Βάλτε σημάδι ελέγχου ✓ στα κουτάκια
- Διαρροή αερίου στο σωλήνα σύνδεσης;
- Θερμομόνωση σωλήνων σύνδεσης;
- Είναι οι καλωδιώσεις σύνδεσης του εσωτερικού και εξωτερικού σταθερά συνδεδεμένοι στο μπλοκ ακροδεκτών;
- Είναι η συνδετική καλωδίωση εσωτερικής/εξωτερικής μονάδας σταθερή;
- Είναι η αποστράγγιση ασφαλής;
- Είναι η γραμμή γείωσης σωστά συνδεδεμένη;
- Είναι η εσωτερική μονάδα στερεωμένη με ασφαλή τρόπο;
- Είναι η τάση της πηγής ρεύματος σύμφωνη με τον κώδικα;
- Υπάρχει θόρυβος; Είναι η λυχνία αναμμένη;
- Θερμαίνεται και ψύχεται κανονικά;
- Είναι η λειτουργία του ρυθμιστή θερμοκρασίας δωματίου φυσιολογική;

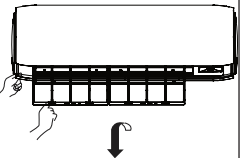
Συντήρηση

Για ορθή χρήση του κλιματιστικού

<p>Ρύθμιση κατάλληλης θερμοκρασίας δωματίου</p>  <p>Κατάλληλη θερμοκρασία</p>	<p>Μην μπλοκάρτε την είσοδο αέρα</p> 	<p>Τηλεχειριστήριο</p>  <p>Μην χρησιμοποιείτε νερό, σκουπίστε το με ένα στεγνό πανί. Μην χρησιμοποιείτε καθαριστικό τζαμιών ή χημικά ή και τα δύο.</p>	<p>Εσωτερικό σώμα</p>  <p>Σκουπίστε το κλιματιστικό με ένα στεγνό και μαλακό πανί. Για σημαντικούς λεκέδες, χρησιμοποιήστε ένα ουδέτερο καθαριστικό διαλυμένο σε νερό και μετά σκουπίστε το εντελώς.</p>
<p>Κλείστε τις πόρτες και τα παράθυρα κατά τη λειτουργία</p>  <p>Κατά τη λειτουργία ψύξης μην εκθείτε το δωμάτιο σε απευθείας ηλιακό φως</p>	<p>Αποτελεσματική χρήση του χρονοδιακόπτη</p> 	<p>Μην χρησιμοποιήσετε για καθαρισμό τα ακόλουθα</p>  <p>Βενζίνη, πετρέλαιο, διαλυτικό ή καθαριστικό που μπορεί να καταστρέψει την επικάλυψη της μονάδας.</p>  <p>Ζεστό νερό πάνω από 40 C, μπορεί να προκαλέσει αποχρωμάτιση ή παραμόρφωση.</p>	
<p>Αν η μονάδα δεν θα χρησιμοποιηθεί για μεγάλο διάστημα, σβήστε τη από την παροχή ρεύματος</p> 	<p>Αποτελεσματική χρήση των περσιδών</p> 	<p>Καθαρισμός Φίλτρο Αέρα</p>  <ol style="list-style-type: none"> 1. Πατήστε για 5 δευτερόλεπτα το πλήκτρο "SMART" για να ανοίξει μερικώς η πρόσοψη. 2. Ανοίξτε την πρόσοψη χειροκίνητα και στερεώστε την χρησιμοποιώντας το στήριγμα. 3. Αφαιρέστε το φίλτρο αέρα 4. Καθαρίστε το φίλτρο 5. Τοποθετήστε το φίλτρο 6. Αφαιρέστε το στήριγμα και κλείστε την πρόσοψη. 7. Κρατήστε πατημένο το πλήκτρο "SMART" για να επανέλθει η πρόσοψη στην κλειστή θέση της.  <p>Μια φορά κάθε δύο εβδομάδες</p>	

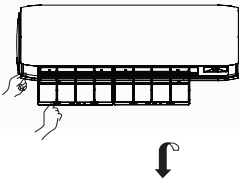
Αντικατάσταση φίλτρου καθαρισμού αέρα

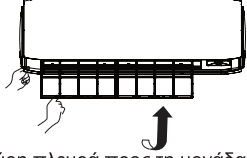
<p>Ανοίξτε τη γρύλλια εισόδου</p> <p>Πατήστε για 5 δευτερόλεπτα για να ανασηκωθεί μερικώς η πρόσοψη.</p>  <p>2. Αποκόλληση του φίλτρου αέρα</p> <p>Γυρίστε το κουμπί ελαφρώς προς τα πάνω για να απελευθερώσει το φίλτρο, και τραβήξτε μετά.</p>  <p>3. Βάλτε το φίλτρο καθαρισμού αέρα στα δεξιά και τα αριστερά των πλαισίων του φίλτρου.</p>  <p>Αφαιρέστε το παλιό φίλτρο καθαρισμού του αέρα</p> 	<p>4. Βάλτε το φίλτρο αέρα (Απαραίτητη εγκατάσταση)</p>  <p>ΠΡΟΣΟΧΗ :</p> <p>Η λευκή πλευρά του φίλτρου καθαρισμού αέρα πρέπει να κοιτάει προς τα έξω, και η μαύρη πλευρά προς τη μονάδα. Η πράσινη πλευρά του καθαρισμού φίλτρου αέρα πρέπει να κοιτάει προς τα έξω, και το λευκό πρόσωπο προς την πλευρά της μονάδας.</p> <p>5. Κλείστε τη γρίλια εισόδου</p> <p>Κρατήστε πατημένο το πλήκτρο "SMART" για να επανέλθει η πρόσοψη στην κλειστή θέση της.</p> <p>ΣΗΜΕΙΩΣΗ :</p> <ul style="list-style-type: none"> • Το φίλτρο καθαρισμού αέρα θα ξεθωριάσει μετά από κάποιο διάστημα. Σε μια κανονική οικογένεια, κάθε 6 μήνες . • Το φίλτρου καθαρισμού αέρα που σκοτώνει τα βακτήρια θα χρησιμοποιηθεί για μεγάλο χρονικό διάστημα, δεν υπάρχει ανάγκη για αντικατάσταση. Όμως, κατά την περίοδο της χρήσης του, θα πρέπει να αφαιρέσετε τη σκόνη συχνά χρησιμοποιώντας ηλεκτρική σκούπα ή χτυπώντας το ελαφρά, διαφορετικά η απόδοσή του θα επηρεαστεί. • Παρακαλώ κρατήστε το φίλτρο καθαρισμού αέρα σε δροσερές και ξηρές συνθήκες και αποφύγετε μεγάλο χρονικό διάστημα έκθεσης σε άμεσο ηλιακό φως όταν σταματήσετε τη χρήση του, διαφορετικά η ικανότητα αποστείρωσης θα μειωθεί.
--	--

ΠΡΟΕΙΔΟΠΟΙΗΣΕΙΣ



ΠΡΟΕΙΔΟΠΟΙΗΣΗ

Παρακαλώ καλέστε την υπηρεσία πωλήσεων/εξυπηρέτησης για την εγκατάσταση. Μην δοκιμάσετε να εγκαταστήσετε το κλιματιστικό μόνοι σας γιατί μπορεί να προκληθεί ηλεκτροπληξία, φωτιά ή διαρροή νερού.



ΠΡΟΕΙΔΟΠΟΙΗΣΗ

Όταν υπάρχουν ανωμαλίες όπως μυρωδιά καμένου, σβήστε το αμέσως και επικοινωνήστε με το κατάστημα



OFF



ΑΥΣΤΗΡΗ ΕΦΑΡΜΟΓΗ

Χρησιμοποιήστε αποκλειστική πρίζα για τον διακόπτη

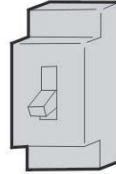

Ελέγξτε ότι η εγκατάσταση της αποστράγγισης έγινε σωστά



ΑΥΣΤΗΡΗ ΕΦΑΡΜΟΓΗ



Εφαρμόστε καλά την πρίζα



ΑΥΣΤΗΡΗ ΕΦΑΡΜΟΓΗ

Χρησιμοποιήστε κατάλληλα βολτ



ΑΥΣΤΗΡΗ ΕΦΑΡΜΟΓΗ

1. Μην χρησιμοποιείτε το καλώδιο τροφοδοσίας τεντωμένο ή συνδεδεμένο στη μέση
2. Μην εγκαταστήσετε σε τοποθεσία όπου υπάρχει πιθανότητα διαρροής εύφλεκτου αερίου γύρω από τη μονάδα.
3. Μην εκτείθετε τη μονάδα σε υδρατμούς πετρελαίου.



ΑΠΑΓΟΡΕΥΣΗ

Μη χρησιμοποιείτε καλώδια σε δέσμη

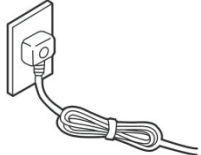

ΑΠΑΓΟΡΕΥΣΗ

Προσέχετε να μην καταστρέψετε το καλώδιο ρεύματος.

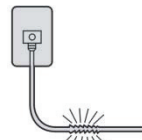

ΑΠΑΓΟΡΕΥΣΗ

Μην εισάγετε αντικείμενα στην είσοδο ή την έξοδο

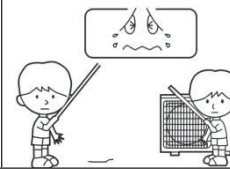

ΑΠΑΓΟΡΕΥΣΗ

Μην το ανάβετε ή το σβήνετε τραβώντας το καλώδιο από την πρίζα

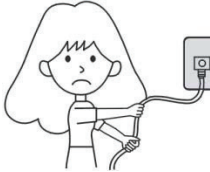

ΑΠΑΓΟΡΕΥΣΗ

Μην κατευθύνετε τη ροή αέρα απευθείας στο σώμα, ειδικά σε παιδιά και ηλικιωμένους

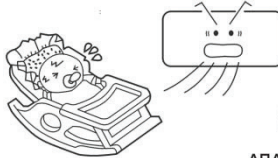

ΑΠΑΓΟΡΕΥΣΗ

Μην προσπαθήσετε να επισκευάσετε ή να ανακατασκευάσετε μόνοι σας.

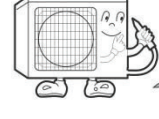
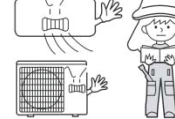

γείωση



ΠΡΟΕΙΔΟΠΟΙΗΣΗ

Μην αποθηκεύετε τρόφιμα, είδη τέχνης, εξοπλισμό κλπ.

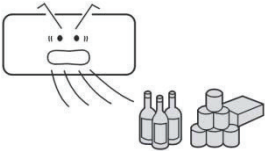

ΑΠΑΓΟΡΕΥΣΗ

Αναπνεύστε φρέσκο αέρα συχνά, ειδικά όταν λειτουργούν συσκευές γκαζιού ταυτόχρονα.



ΑΥΣΤΗΡΗ ΕΦΑΡΜΟΓΗ

Μην λειτουργείτε το διακόπτη με βρεγμένα χέρια.

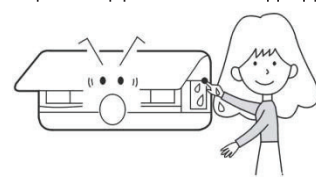

ΑΠΑΓΟΡΕΥΣΗ

Μην τοποθετείτε τη συσκευή κοντά σε τζάκι ή άλλη συσκευή θέρμανσης.

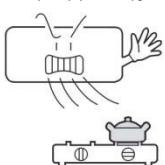

ΑΠΑΓΟΡΕΥΣΗ

Ελέγξτε την καλή κατάσταση του βάθρου της εγκατάστασης

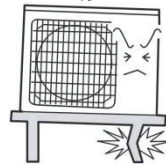

ΑΠΑΓΟΡΕΥΣΗ

Μην ρίχνετε νερό για καθαρισμό

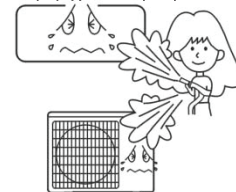

ΑΠΑΓΟΡΕΥΣΗ

Μην τοποθετείτε ζώα ή φυτά στην άμεση διαδρομή ροής του αέρα

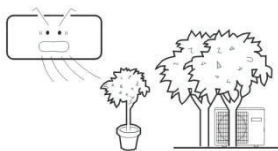

ΑΠΑΓΟΡΕΥΣΗ

Μην τοποθετείτε ή φορτώνετε αντικείμενα στη μονάδα



ΑΠΑΓΟΡΕΥΣΗ





Μην τοποθετείτε ανθοδοχεία ή δοχεία νερού στην κορυφή της μονάδας



ΑΠΑΓΟΡΕΥΣΗ

Επίλυση προβλημάτων

Πριν ζητήσετε βοήθεια, διαβάστε τα ακόλουθα

	Φαινόμενο	Αιτία ή σημεία ελέγχου
Έλεγχος απόδοσης	 <p>Το σύστημα δεν επανακινείται</p>	<ul style="list-style-type: none"> Όταν η μονάδα δεν λειτουργεί, δεν γίνεται επανεκκίνηση μετά από 3 λεπτά για την προστασία του συστήματος. Όταν η ηλεκτρική πρίζα τραβιέται και επανεισάγεται, το κύκλωμα προστασίας θα λειτουργήσει για 3 λεπτά για να προστατεύσει το κλιματιστικό.
	 <p>Ακούγεται θόρυβος</p>	<ul style="list-style-type: none"> Κατά τη λειτουργία της μονάδας ή στη στάση, ένα swishing ή γάργαρο θορύβου μπορεί να ακούγεται. Τα πρώτα 2-3 λεπτά μετά την έναρξη λειτουργίας, αυτός ο θόρυβος είναι πιο αισθητός. (Αυτός ο θόρυβος που παράγεται από ψυκτικό που ρέει στο σύστημα) Κατά τη λειτουργία της μονάδας, ένα ράγισμα θορύβου μπορεί να ακούγεται. Αυτός ο θόρυβος παράγεται από το περιβλήμα που επεκτείνεται ή συρρικνώνεται εξαιτίας των αλλαγών της θερμοκρασίας. Αν υπάρχει μεγάλος θόρυβος από τη ροή του αέρα κατά τη λειτουργία της μονάδας, το φίλτρο αέρα μπορεί να είναι πολύ βρώμικο.
	<p>Οσμές</p>	<ul style="list-style-type: none"> Αυτό οφείλεται στην ανακύκλωση οσμών από το εσωτερικό του δωματίου, όπως οσμές επίπλων, σιγάρων, μπιγιάς κλπ
	 <p>Ατμός</p>	<ul style="list-style-type: none"> Κατά τη λειτουργίας COOL ή DRY. Αυτό οφείλεται στην απότομη ψύχρανση.
	<p>Σε λειτουργία dry, η ταχύτητα του ανεμιστήρα δεν μπορεί να αλλάξει.</p>	<ul style="list-style-type: none"> Σε λειτουργία DRY, όταν η ρύθμιση θερμοκρασίας δωματίου είναι +2 οC, η μονάδα θα λειτουργεί ανεξάρτητα από τη ρύθμιση του ANEMISTHPA. Κατά διαστήματα στο ΧΑΜΗΛΟ η ταχύτητα γίνεται μικρότερη από τη θερμοκρασία.
Πολλαπλός έλεγχος		<ul style="list-style-type: none"> Έχει μπει η πρίζα ρεύματος; Υπάρχει τροφοδοσία ρεύματος; Κάηκε η ασφάλεια;
	 <p>Κακή ψύχρανση</p>	<ul style="list-style-type: none"> Μήπως το φίλτρο αέρος είναι βρώμικο; Κανονικά θα πρέπει να είναι καθαρίζεται κάθε 15 ημέρες. Υπάρχουν εμπόδια στην είσοδο και την έξοδο; Η θερμοκρασία έχει ρυθμιστεί σωστά; Υπάρχουν κάποιες πόρτες ή χίρες άφησε ανοικτό; Υπάρχει άμεσο ηλιακό φως μέσα από το παράθυρο κατά τη διάρκεια της λειτουργίας ψύχρανσης; (Χρησιμοποιήστε την κουρτίνα) Υπάρχουν πάρα πολλές πηγές θερμότητας ή πάρα πολλοί άνθρωποι στην αίθουσα κατά τη διάρκεια της λειτουργίας ψύχρανσης;

Προφυλάξεις

- Μην καλύπτετε ή εμποδίζετε τη γρίλια εξαερισμού του κλιματιστικού. Μην βάζετε τα δάχτυλα ή οποιαδήποτε άλλα αντικείμενα μέσα στην είσοδο / έξοδο και μην κουνάτε την περσίδα.
- Αυτή η συσκευή δεν προορίζεται για χρήση από άτομα (συμπεριλαμβανομένων των παιδιών) με μειωμένες φυσικές, αισθητήριες ή διανοητικές ικανότητες ή έλλειψη εμπειρίας και γνώσης, εκτός εάν αυτά έχουν τύχει επίβλεψης ή εκπαίδευσης σχετικά με τη χρήση της συσκευής από άτομο υπεύθυνο για την ασφάλειά τους. Τα παιδιά πρέπει να επιτηρούνται ώστε να εξασφαλίζεται ότι δεν παίζουν με τη συσκευή.

Προδιαγραφές

- Το κύκλωμα ψύξης είναι στεγανό

Το μηχάνημα προσαρμόζεται στις ακόλουθες περιστάσεις

- Θερμοκρασία περιβάλλοντος:

Ψύχρανση	Εσωτερικά	Μέγιστη: D.B/W.B 35 C /24 C Ελάχιστη: D.B/W.B 21 C /15 C
	Εξωτερικά	Μέγιστη: D.B/W.B 43 C /26 C Ελάχιστη: D.B -20 C
Θέρμανση	Εσωτερικά	Μέγιστη: D.B 27 C Ελάχιστη: D.B 10 C
	Εξωτερικά	Μέγιστη: D.B/W.B 24 C /18 C Ελάχιστη: D.B -15 C
	Εξωτερικά (ΑΝΤΙΣΤΡΟΦΕΑΣ) (INVERTER)	Μέγιστη: D.B/W.B 24 C /18 C Ελάχιστη: D.B -20 C

- Εάν το καλώδιο τροφοδοσίας έχει υποστεί ζημιά, πρέπει να αντικατασταθεί από την κατασκευή ή την αντιπροσωπεία του ή άλλο ειδικευμένο άτομο.
- Αν η ασφάλεια της εσωτερικής μονάδας του πίνακα υπολογιστή είναι σπασμένη, παρακαλώ την αλλάξετε με τύπο T. 3.15A / 250V. Αν η ασφάλεια της εξωτερικής μονάδας έχει σπάσει, αλλάξτε τη με T.25A/250V
- Η μέθοδος καλωδίωσης θα πρέπει να είναι σύμφωνη με το τοπικό επίπεδο καλωδίωσης.
- Μετά την εγκατάσταση, το φως πρέπει να είναι εύκολα προσβάσιμα.
- Η μπαταρία θα πρέπει απορριφθεί ορθά.
- Η συσκευή δεν προορίζεται για χρήση από μικρά παιδιά ή από ανάπηρα άτομα χωρίς επίβλεψη.
- Τα μικρά παιδιά πρέπει να εποπτεύονται ώστε να εξασφαλίζεται ότι δεν παίζουν με τη συσκευή.
- Παρακαλούμε χρησιμοποιείτε τη σωστή πρίζα, η οποία ταιριάζει με το καλώδιο τροφοδοσίας.
- Το φως και το καλώδιο σύνδεσης πρέπει να έχουν αποκτήσει την τοπική πιστοποίηση.
- Με σκοπό την προστασία των μονάδων, παρακαλούμε απενεργοποιήστε το A / C πρώτο, και τουλάχιστον 30 δευτερόλεπτα μετά σβήστε το

Όλες οι εικόνες στο παρόν εγχειρίδιο εξυπηρετούν επεξηγηματικούς σκοπούς.
Το προϊόν που προμηθευτήκατε μπορεί να εμφανίζει ορισμένες διαφορές ως προς το σχήμα,
ωστόσο οι λειτουργίες και τα χαρακτηριστικά παραμένουν ίδια.
Η εταιρεία δεν φέρει ευθύνη για τυχόν τυπογραφικά λάθη. Ο σχεδιασμός και οι προδιαγραφές
του προϊόντος μπορεί να τροποποιηθούν χωρίς προηγούμενη ειδοποίηση με σκοπό τη
βελτίωση των προϊόντων.
Για λεπτομέρειες, απευθυνθείτε στον κατασκευαστή στο 211 300 3300 ή στον αντιπρόσωπο.
Τυχόν ενημερώσεις του εγχειρίδιου θα αναρτηθούν στην ιστοσελίδα του κατασκευαστή,
παρακαλούμε να ελέγξετε για την πιο πρόσφατη έκδοση.



Σαρώστε εδώ για να κατεβάσετε την τελευταία έκδοση του εγχειριδίου.
www.inventoraircondition.gr/media-library

Υποβολή Εγγύησης

Ακολουθήστε τα παρακάτω σύντομα βήματα για να ενεργοποιήσετε την εγγύησή σας:

ΒΗΜΑ 1

Επισκεφθείτε την ιστοσελίδα μας μέσω του παρακάτω συνδέσμου:

<https://www.inventoraircondition.gr/egiisi-inventor>

ή σκανάροντας τον ακόλουθο κωδικό QR:



ΒΗΜΑ 2

Συμπληρώστε όλα τα απαραίτητα πεδία όπως ζητούνται στα "Στοιχεία ιδιοκτήτη" και "Στοιχεία μηχανήματος":

Για να ενεργοποιήσετε την εγγύηση, παρακαλούμε συμπληρώστε τα παρακάτω πεδία:

Στοιχεία ιδιοκτήτη	Στοιχεία μηχανήματος
Όνομα*	Τύπος*
Διεύθυνση*	Σειριακός αριθμός μηχανήματος*

ΒΗΜΑ 3

Πατήστε το κουμπί ΑΠΟΣΤΟΛΗ, στο κάτω μέρος της φόρμας υποβολής:

Διεύθυνση email*

Να εγγραφώ στο newsletter της Inventor

ΑΠΟΣΤΟΛΗ ησης αποδέχεστε τους όρους και τις προϋποθέσεις.

Μολις ολοκληρωθεί η υποβολή της εγγύησης θα λάβετε την επιβεβαίωση κατοχύρωσης στο email σας

ΒΗΜΑ 4

Θα λάβετε σχετικό mail επιβεβαίωσης στη διεύθυνση email που έχετε δηλώσει. Παρακαλούμε ελέγξτε και τον φάκελο με τα Ανεπιθύμητα εισερχόμενα.

ΒΗΜΑ 5

Έχετε υποβάλει επιτυχώς την εγγύηση του προϊόντος Inventor!



Cititi precautiile din acest manual cu atentie inainte de a utiliza unitatea.



Acest aparat contine agent R32.

Pastrati acest manual acolo unde se poate gasi cu usurinta.

AVERTIZARI:

- Nu utilizati alte mijloace pentru a accelera procesul de dezghetare sau pentru a curata, altele decat cele recomandate de producator.
- Aparatul trebuie depozitat intr-o incapere fara surse de aprindere care functioneaza continuu (de exemplu: flacari deschise, un aparat cu gaz care functioneaza sau un incalzitor electric).
- Retineti ca agentii frigorifici nu contin miros.
- Aparatul trebuie instalat, operat si depozitat intr-o incapere cu o suprafata de pardoseala mai mare de 3m².
- In cazul in care cablul de alimentare este deteriorat, acesta trebuie inlocuit de producator, agentul de service sau de persoane calificate in mod similar, pentru a evita un pericol.
- Acest aparat poate fi utilizat de copii cu varsta de peste 8 ani si de persoane cu capacitati fizice reduse, senzoriale sau mentale sau lipsa de experienta si cunostinte daca li s-a oferit supraveghere sau instructiuni privind utilizarea aparatului intr-un mod sigur si inteleg pericolele implicate. Copiii nu trebuie sa se joace cu aparatul. Curatarea si intretinerea utilizatorului nu trebuie facute de copii fara supraveghere.
- Metoda de cablare trebuie sa fie in conformitate cu standardul de cablare local.
- Toate cablurile trebuie sa aiba certificatul european de autenticitate. In timpul instalarii, atunci cand cablurile de conectare se rup, trebuie sa va asigurati ca firul de rasucire este ultimul care a fost rupt. Dispozitivul de protectie impotriva exploziei aparatului de aer conditionat ar trebui sa fie un comutator polipolar. Distanța dintre cele doua contactele trebuie sa fie de cel puțin 3 mm.
- Asigurati-va ca instalarea se face conform reglementarilor locale de cablare si de catre profesionisti.
- Asigurati-va ca instalarea este corecta si fiabila.
- Trebuie sa fie instalat un intrerupator rezistent la explozii.
- Nu utilizati alt agent frigorific decat cel indicat pe unitatea exterioara (R32) atunci cand instalati, mutati sau reparati. Utilizarea altor agenti frigorifici poate cauza probleme sau deteriorari ale aparatului si vatamari corporale.

Cuprins

PIESE SI FUNCTII	2
OPERATIUNI	3
INSTALAREA UNITATII	17
INTRETINEREA UNITATII	21
AVERTIZARI	22
DEPANARE	23

Funcția vizuala a calitatii aerului

Acest produs are senzor de praf incorporat si senzor de umiditate, care poate detecta inteligent umiditatea si calitatea mediului interior. Oferă alarma atunci când PM2.5 depășește standardele, lampa centrala devenind rosie, si care va fi verde in conditii normale conditii. Poate realiza o perspectiva exacta, si va permite sa aflati despre aerul conditionat din casa ta in orice moment.

Funcția WiFi

Acest produs alaturi de telecomanda, o functionare, gestionare, consum de energie, setarea curbei de somn si alte functii prin WiFi pentru ca utilizatorii sa se bucure de o temperatura confortabila in liniste. Echipamentele care pot fi de ajutor utilizatorilor: telefon inteligent cu sistem de operare Android sau IOS si router wireless (care trebuie sa fie conectat la Internet).

Funcția de eliminare PM2.5

Acest produs are doua metode de indepartare a poluantilor cu particule cu unul folosind HEPA, un filtru eficient de indepartare a prafului, elimina PM2.5 si PM10 etc., iar cealalta folosind lumina IFD, tehnologie de colectare a prafului eficienta pentru a elimina PM0.3 si PM2.5 etc. Ele functioneaza nu numai pe semnificative, dar si pe siguranta ridicata bazandu-se pe functiile de detectare automata, reamintire si eliminare. Totodata, cele doua functii nu pot fi utilizate simultan.

Funcție SILENT

Aparatul de aer conditionat King Plus are functie silentioasa pentru ca aparatul sa functioneze silentios.

Piese si functii

Unitatea interioara

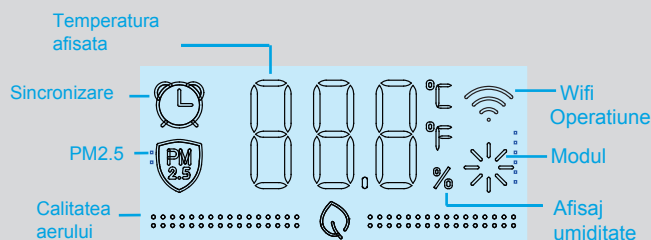
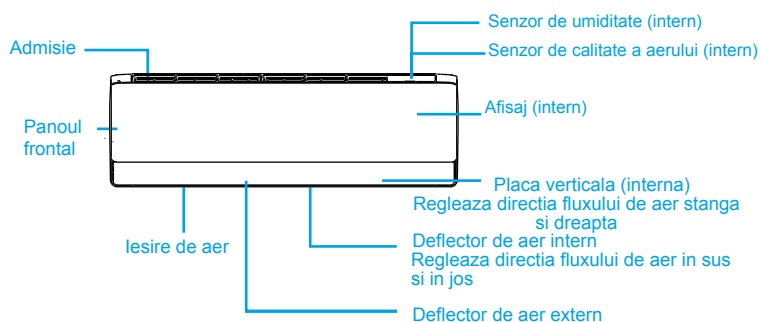

Simbolul modului de functionare afiseaza culoarea corespunzatoare la setarea Racire: albastru Incalzire: roz Uscare: albastru

Calitate buna a aerului: lumina de calitate a aerului devine verde
 Calitate slaba a aerului: lumina calitatii aerului devine rosie
 Calitate a aerului de avertizare: lumina de calitate a aerului devine galbena

Grila de admisie reala poate varia de la cea indicata in manual in functie de produsul achizitionat

Unitatea exterioara

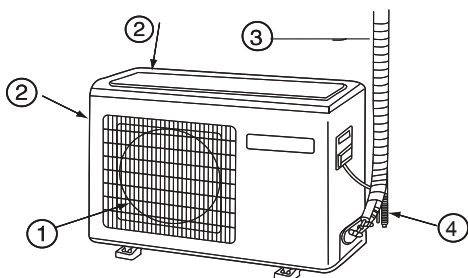

- ① OUTLET
- ② ADMISIE
- ③ CONECTAREA CONDUCTELOR SI CABLURI ELECTRICE
- ④ FURTUN DE SCURGERE

Telecomanda

Partea exterioara

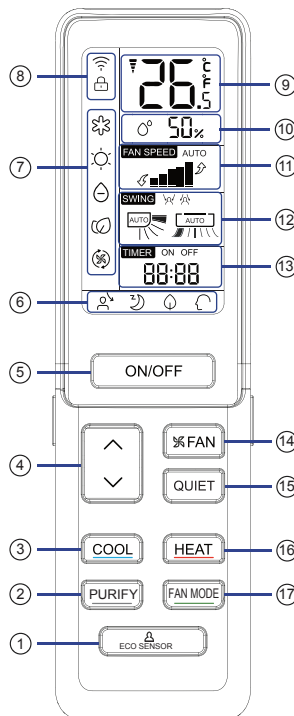

- 1. Buton ECO SENSOR
- 2. Buton PURIFY
Folosit pentru a seta operatiunea PURIFY.
- 3. Buton COOL
Folosit pentru a seta functia COOL.
- 4. Buton TEMP folosit pentru a modifica temperatura setata

- 5. Butonul ON / OFF
- 6. Afisarea starii fiecarei functii
- 7. Afisarea modului de functionare
- 8. Afisaj WIFI si LOCK
- 9. Afisaj TEMP
- 10. Afisare umiditate
- 11. Afisaj FAN SPEED
- 12. Afisaj SWING
Afisaj in sus / in jos
Afisaj in stanga / in dreapta
- 13. Afisaj TIMER ON Afisaj TIMER OFF Afisaj CLOCK
- 14. Butonul FAN
- 15. Buton QUIET
- 16. Buton HEAT
- 17. Buton FAN MODE

NOTA:

Daca modelul pe care il cumparati are o functie WIFI, apasati butonul „ON / OFF” timp de 5 secunde pentru a emite semnalul de legare WIFI. Odata ajuns in modul de conectare, aplicatia va arata pas cu pas.

Operatiuni

18. Buton TIMER
19. Buton CLOCK
20. Buton 10 °C
set special de incalzire
functie: 10 grade mentinerea
incalzirii
21. Buton SMART HUMIDITY
22. Buton SMART
Folosit pentru a seta
operatiuni SMART
23. Buton SWING sus / jos
24. Buton SWING stanga /
dreapta
25. Buton SLEEP
26. Buton HEALTH AIRFLOW
27. Butonul AIR STATUS
28. Buton COD
29. Buton APLICA
30. Buton LUMINA
Controleaza iluminarea si
stingerea placii de afisaj LED
din interior.

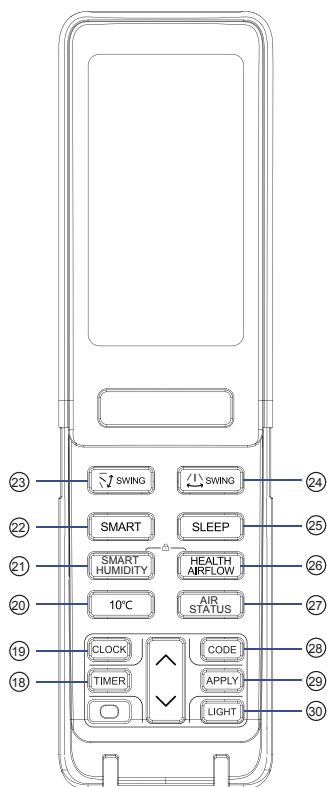

Nota:

Distanta dintre capul de transmisie a semnalului si orificiul receptorului ar trebui sa fie in limita a 7m fara niciun obstacol.

Afisarea completa sau afisarea neclara in timpul functionarii indica faptul ca bateriile au fost consumate. Va rugam sa schimbati bateriile.

Daca telecomanda nu poate functiona normal in timpul functionarii, scoateti bateriile si reincercati cateva minute mai tarziu.

Sfat:

Scoateti bateriile in cazul in care unitatea nu va fi folosita pentru o perioada lunga de timp.

Setare ceas si blocare

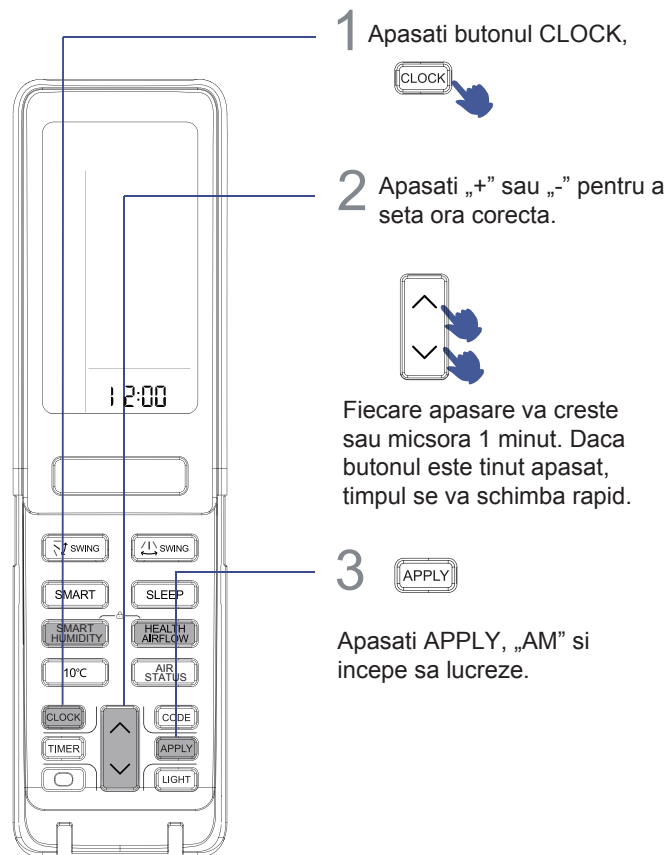

Apasati simultan „SMART HUMIDITY” + „HEALTH AIRFLOW” simultan si asa puteti seta si anula functia „LOCK” (🔒)



Operatiuni

Operatiunea QUIET

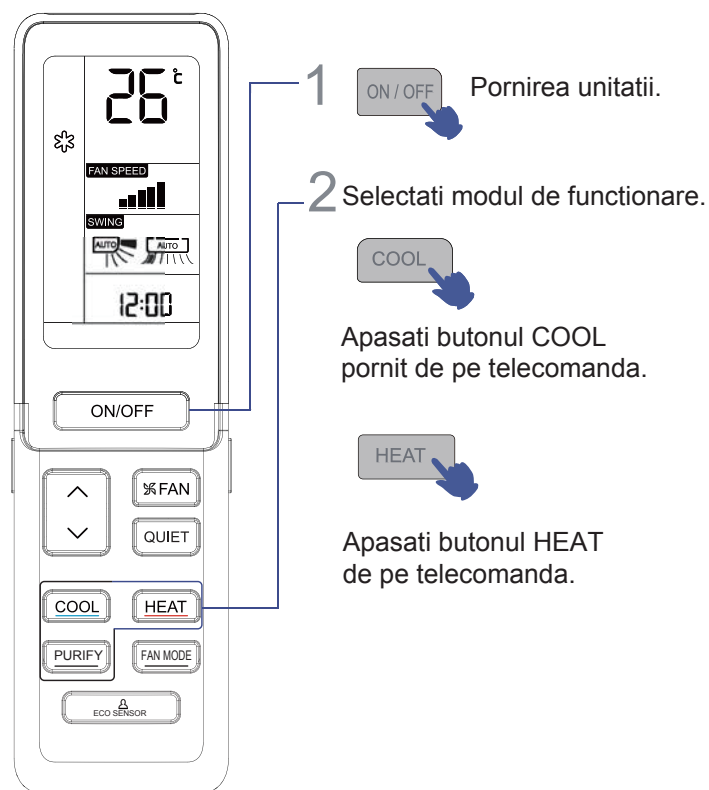
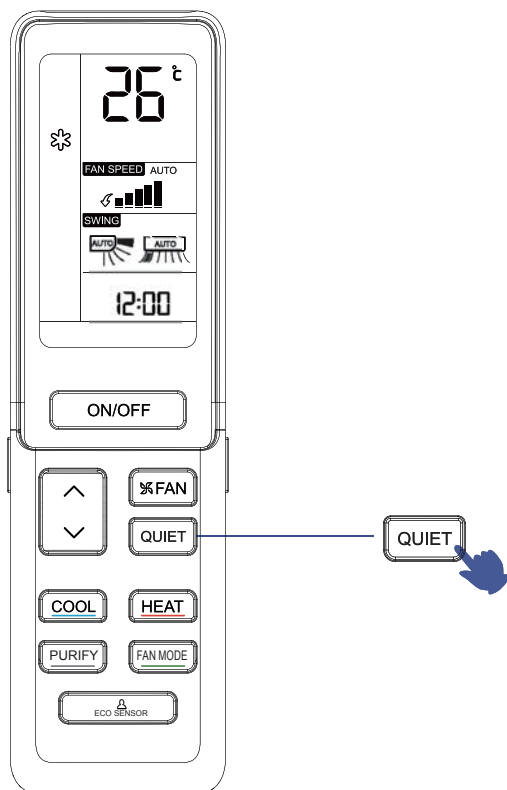
Racire, incalzire



Puteti utiliza aceasta functie atunci cand este necesara pentru odihna sau citit.

Pentru fiecare apasare,  este afisat si aparatul de aer conditionat porneste. In modul de operare QUIET, ventilatorul isi ia automat viteza redusa. Apasati butonul QUIET din nou,  dispare, operatiunea se opreste.

Operatiuni

Operatiunea PURIFICARE

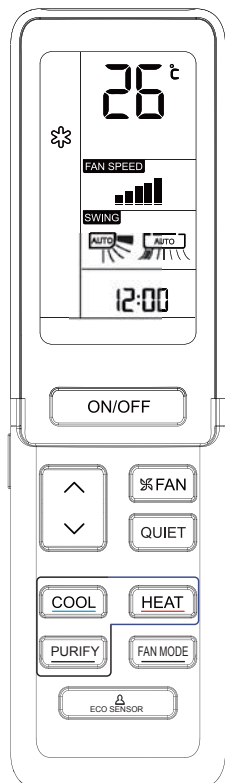

Apasati butonul PURIFY telecomanda.

Filtru IFD:

In modul de racire / incalzire / ventilator, daca apasati butonul PURIFY al telecomenzii, filtrul de indepartare a prafului va ramane in pozitia de lucru timp de trei minute si va incepe purificarea.

In modul de functionare inteligent, produsul va stabili daca functia de purificare trebuie activata sau nu in functie de valoarea concentratiei PM2.5 detectata efectiv de senzorul de calitate a aerului interior. Daca da, atunci functia de purificare se va activa automat. Cand concentratia PM2.5 scade la o anumita valoare, functia de purificare se va opri automat si nu trebuie sa apasati telecomanda.

Metoda de iesire:

In timp ce aparatul de aer conditionat functioneaza in modul de purificare, daca apasati butonul PURIFY, atunci functia de purificare va fi anulata, iar filtrul de indepartare a prafului va glisa inapoi la pozitia initiala.

Aspecte importante:

1. Utilizatorii pot seta daca sa activeze modul de purificare automata prin intermediul aplicatiei.
2. Cand functia de purificare este activata, datorita filtrului de indepartare a prafului, se poate genera un zgomot usor si acesta este un fenomen normal.
3. Daca indicatorul luminos al calitatii aerului apare inca rosu dupa ce purificarea a fost utilizata pentru o perioada lunga de timp, va recomandam sa inlocuiti si sa curatati filtrul de indepartare a prafului.
4. In modul de purificare, functionarea cu viteza redusa a ventilatorului va afecta efectele de purificare.
5. Nu puteti intra in modul de purificare direct din modul de autocuratare.

Operatiuni

Setarea temperaturii si a vitezei ventilatorului

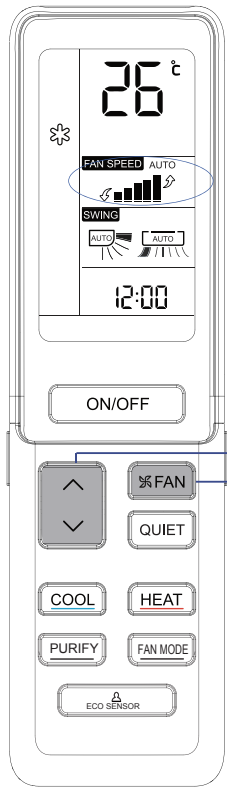

- 1 **TEMP Buton**
- △ Apasat, temp. setare creste cu 0,5 ° C.
 - ▽ Apasat, temp. setare scade cu 0,5°C.

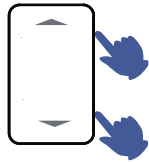

Unitatea va incepe sa ruleze pentru a atinge temperatura setata pe ecranul LCD.



Totul se modifica dupa cum urmeaza:

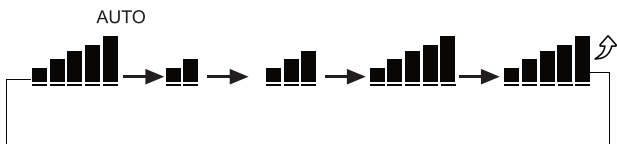

Unitatea va functiona la viteza selectata a ventilatorului.

ECO SENSOR Operarea



- 1 **Functionare ECO SENSOR**

Apasati butonul ECO SENSOR, si fiecare apasare, modifica dupa cum urmeaza:



NOTA:

Senzorul uman este utilizat pentru a detecta modificari radiatii infrarosii emise de corpurile umane. In cazul urmatoarelor conditii, este posibil ca detectarea sa nu fie exacta:

- Viteza miscarii umane depaseste sensibilitatea senzorului.
- Tintele in miscare depasesc domeniul de detectare al senzorului.
- Daca o persoana se afla la granita a doua sau trei zone de suflare a aerului.

Operatiuni

FUNCTIONARE MOD FAN

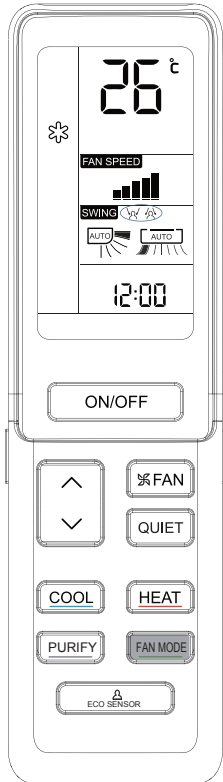

Modul ventilator: viteza implicita a ventilatorului este redusa, temperature nu se va afisa, temperatura afisajului interior este de 24 °C.

FUNCTIONAREA FLUXULUI DE AER

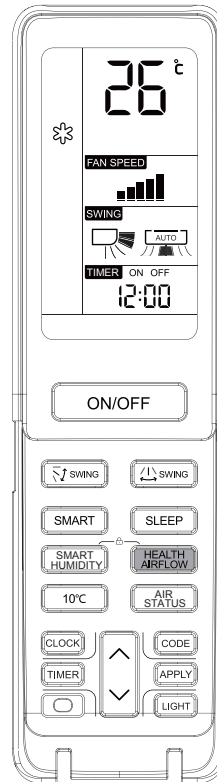

Funcție HEALTH AIRFLOW



Apare pe ecran.



Anularea funcției the HEALTH AIRFLOW

Romana

Observatie:

Observatie: Nu se poate trage direct grila de evacuare cu mana. In caz contrar, grila va rula incorect. Daca grila nu functioneaza corect, opriti-va un minut si apoi incepeti, regland prin telecomanda. Telecomanda poate memora starea fiecarei operatii. cand porniti data viitoare, trebuie doar sa apasati butonul ON / OFF si unitatea va rula in setarea anterioara.

Nota:

1. La incalzire, este mai bine sa selectati modul.
2. La racire, este mai bine sa selectati modul.
3. La racire si uscare, daca folositi aparatul de aer conditionat pentru
4. La racire si uscare, daca folositi aparatul de aer conditionat pentru mult timp sub umiditatea ridicata, va genera un fenomen de picaturi de apa care se regasesc in grila de iesire.
5. Selectati directia corespunzatoare a ventilatorului in conformitate.

Operatiuni

Functia SWING

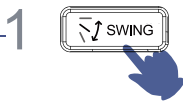
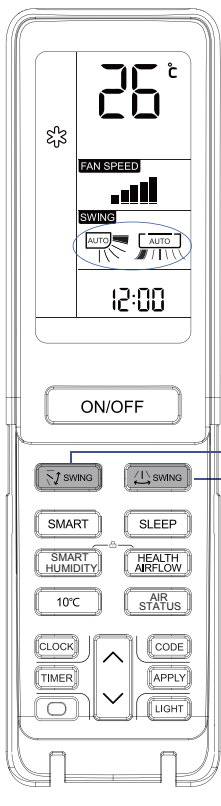

Pentru fiecare apasare a „” se afiseaza dupa cum urmeaza in functie de diferite moduri de functionare:

USCARE LA RECE:



CALDURA:



SMART:

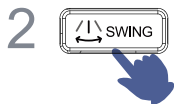

Pentru fiecare apasare a „”, telecomanda afiseaza dupa cum urmeaza:

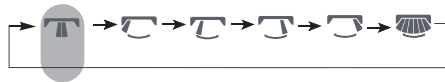

Functia TIMER

Setati ora corect inainte de a incepe functionarea cu temporizator. Puteti lasa unitatea sa porneasca sau sa se opreasca automat de cateva ori: Inainte sa va treziti dimineata sau sa va intoarcati acasa sau dupa ce ati dormit.

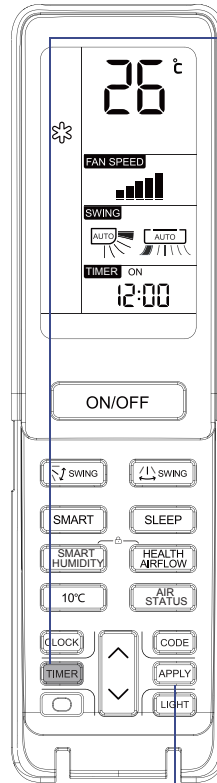

1 Selectati-l pe cel dorit TIMER ON.



Selectati-l pe cel dorit TIMER OFF.

2 Setarea intervalului de timp.

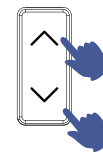

De fiecare data cand butonul este apasat, setarea timpului creste sau scadea cu 1 min, daca este tinut apasat, va creste rapid. Poate fi ajustat pentru 24 de ore.



- Cand umiditatea este ridicata, apa condensata poate aparea la iesirea aerului daca toate flapsurile verticale sunt reglate la stanga sau la dreapta.
- Folosirea pentru o perioada lunga de timp in modul COOL sau DRY ar putea aparea apa condensata.

Pentru a anula modul TIMER. Doar apasati butonul TIMER de mai multe ori.

Operatiuni

■ SOMN confortabil

Înainte de a merge la culcare, puteți apăsa pur și simplu butonul SLEEP și unitatea va funcționa în modul SLEEP și va aduce un somn liniștit.

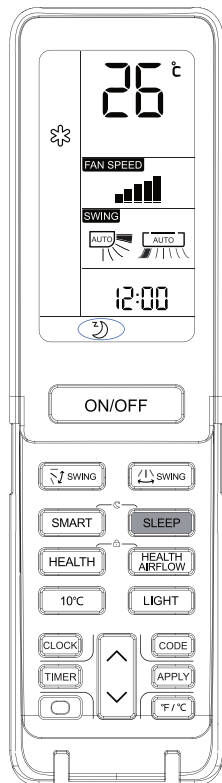

Apasați SLEEP buton.

Mod de operare

1. În modul COOL, DRY

La 1 ora după pornirea modului SLEEP, temperatura va deveni cu 1 °C mai mare decât temperatura setată. După încă 1 ora, temperatura crește cu 1 °C în continuare. Unitatea va funcționa încă 6 ore, apoi oprește. Temp. este mai mare decât temperatura setată astfel încât temperatura camerei să nu fie prea scăzută pentru somn.

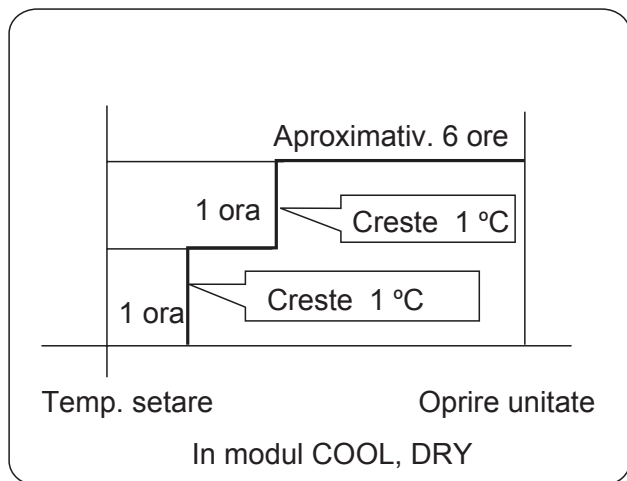

2. În modul HEAT

La 1 ora după începerea modului SLEEP, temperatura va deveni 2 °C mai mică decât temperatura setată. După încă 1 ora, temperatura scade cu 2 °C în continuare. După mai mult de 3 ore, temp. crește cu 1 °C în continuare. Unitatea va rula pentru mai departe timp de 3 ore apoi se oprește. Temp. este mai mică decât temperatura setată astfel încât temperatura camerei să nu fie prea ridicată pentru somn.

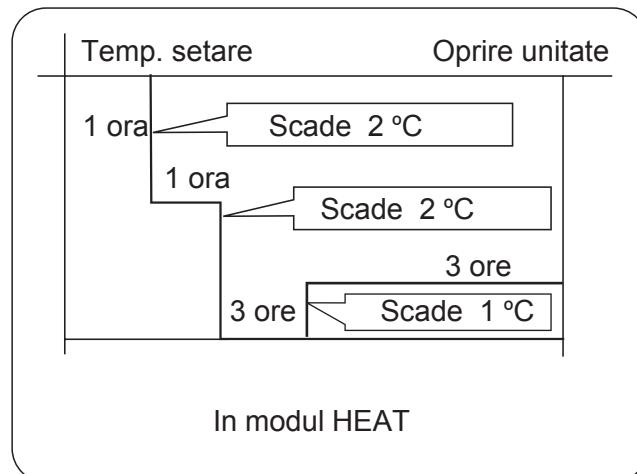

3. În modul SMART

Unitatea funcționează în modul de repaus corespunzător, după care s-a adaptat modului de funcționare selectat.

4. Când funcția de somn liniștit este setată la 8 ore, timpul de somn liniștit nu poate fi ajustat. Când funcția TIMER este setată, funcția SLEEP nu poate fi configurată. După configurarea funcției SLEEP, dacă utilizatorul resetează funcția TIMER, funcția va fi anulată; aparatul va fi în stare de veghe, și dacă cele două moduri sunt configurate în același timp.

Funcția de reluare a intreruperii alimentare

Când alimentarea se reia după intreruperea alimentării, unitatea va funcționa automat și 3 minute mai târziu, compresorul începe să funcționeze.

Operatiuni

Functionare SMART

(Aceasta functie nu este disponibila la unele modele)

Unitatea de aer conditionat poate evalua temperatura si umiditatea interioara si poate efectua reglari in consecinta.

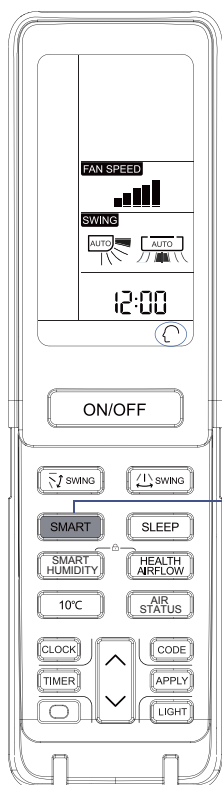

SMART Start SMART

Apasati butonul ON / OFF, unitatea porneste.

Apasati butonul SMART „☞” este afisat pe telecomanda.

- SMART FRESH
- Decongelare SMART
- VITEZA SMART FAN
- HEALTH SMART FAN
- SMART DRY
- SMART SOFT
- Temperatura de control SMART



In modul de racire, incalzire si dezumidificare, apasati tasta inteligenta pentru a intra in functia inteligenta. In modul de functionare inteligent, atunci cand aerul conditionat functioneaza, acesta va selecta automat modul de racire, incalzire, dezumidificare sau suflare. Cand functia inteligenta functioneaza, apasati tasta „racire” „incalzire” sau „dezumidificare” pentru a comuta la alt mod.

STAREA AERULUI si Operatiunea UMIDITATE INTELIGENTA

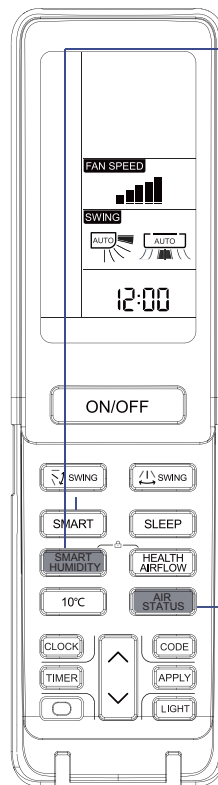

SMART HUMIDITY

SMART HUMIDITY

In modul acesta, intervalul de termoreglare este de 16 ° C-30 ° C. Viteza ventilatorului este afisata ca automata (starea initiala implicita). Modul de umiditate inteligent si aparatul de aer conditionat regleaza automat si controleaza umiditatea relativa a mediului interior in intervalul 40% -55%. Daca reglati manual viteza ventilatorului in pozitia ridicat / mediu / scazut, atunci AC intra in uscare obisnuita. Daca viteza ventilatorului este setata la automat, atunci aparatul intra din nou in modul de umiditate inteligenta.

AIR STATUS

Functia AIR STATUS

Daca apasati butonul de interogare, afisajul LCD va arata temperatura mediului interior.
Daca apasati butonul de doua ori continuu, afisajul LCD va arata valoarea umiditatii aerului interior;
Daca apasati butonul de trei ori continuu, afisajul LCD va arata concentratia PM2.5 a aerului interior.
Nota: Intervalele de timp de apasare continua a butonului trebuie sa fie mai mici de 5 secunde.

Inlocuirea bateriilor

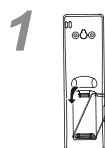

1 Scoateti capacul;

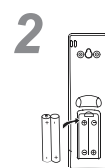

2 Incarcati bateriile asa cum este ilustrat. 2 baterii Asigurati-va ca incarcarea este in conformitate cu „+” / „-”;

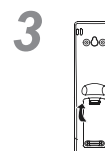

3 Incarcati bateria, apoi puneti din nou capacul.

Instalarea si eliminare IFD / HEPA *

1. Introducerea mecanismului (aceasta este schita pieselor, va rugam sa consultati obiectul real)

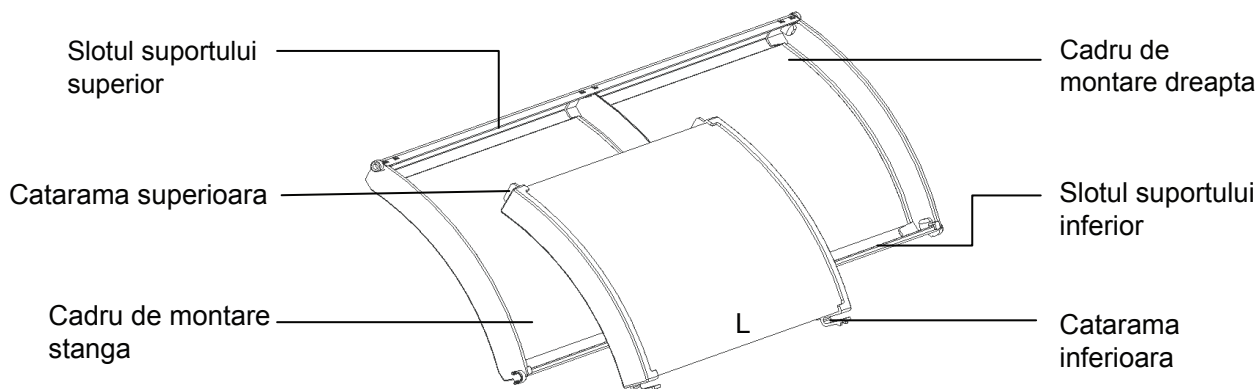

2. Instalarea elementului de filtrare

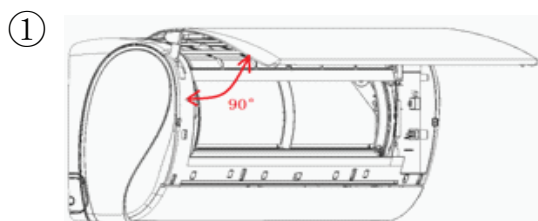

Deconectati sursa de alimentare a aparatului de aer conditionat si deschideti panoul in sus cu aproximativ 90 ° (panoul se blocheaza automat).

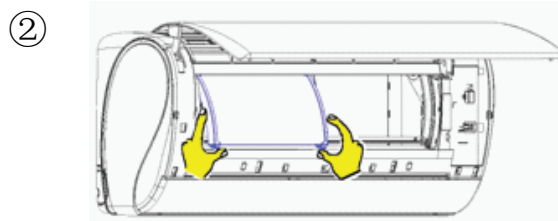

Introduceti catarama superioara a elementului de filtrare in slotul suportului superior si asigurati-va ca este in pozitie.

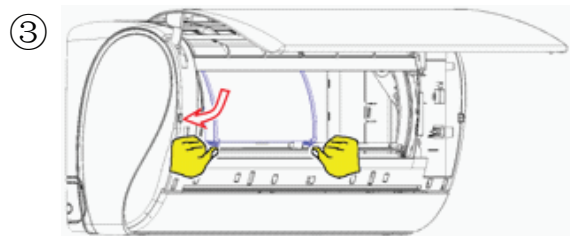

Introduceti catarama inferioara a elementului de filtrare in fanta suportului inferior si asigurati-va ca catarama este in pozitie.

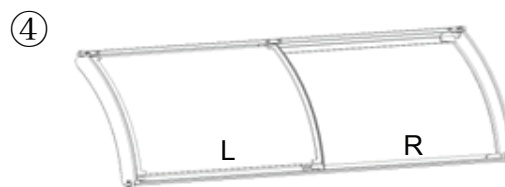

Instalati celalalt element de filtrare in cadrul potrivit conform pasilor de operare ② si ③; Verificati si asigurati-va ca elementul filtrant este la acelasi nivel cu suprafata arcului cadrului de montare.

3. Scoaterea elementului de filtrare

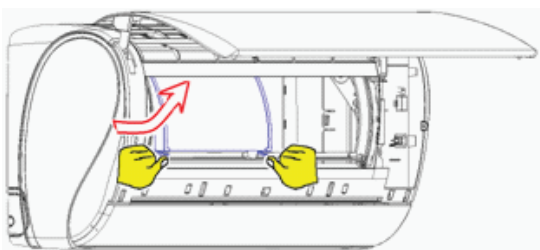

Intoarceti catarama inferioara a elementului de filtrare cu mana pentru a scoate catarama din fanta, rotiti-o in directia aratata in figura si trageți elementul de filtrare in afara.

* Nota:

Inainte de instalarea si indepartarea elementului filtrant de indepartare a prafului, aparatul de aer conditionat trebuie sa paraseasca starea de purificare si sa se opreasca 5 minute pentru a inlocui elementul filtrant.

Nu intrerupeti direct sursa de alimentare si nu inlocuiti elementul filtrant atunci cand aparatul de aer conditionat este in curs de purificare.

Etapele de functionare ale elementului de filtrare din dreapta sunt aceleasi cu cele ale elementului de filtrare din stanga.

Elementele de filtrare IFD includ unul stang si unul drept (L / R), in timp ce elementele de filtrare HEPA pot fi stanga si dreapta;

Operatiuni

Ingrijirea si curatarea modulului de eliminare a prafului

Modulul de indepartare a prafului IFD poate fi utilizat tot timpul, nu trebuie inlocuit sau poate fi spalat. In conformitate cu conditiile reale ale aparatului de aer conditionat, curatati-l singur sau cand vi se solicita. In plus, curatati praful de pe emitatorul de ioni negativi de pe peretele interior drept al conductei de aer cu o perie uscata.

Cand dezasamblati si curatati modulul IFD, intrerupeti alimentarea cu energie in avans si asteptati 1 minut inainte de a scoate paravanul de praf pentru curatare!

1. Opriti aparatul si opriti comutatorul de alimentare, tineti manerul grilelor de admisie a aerului pentru a le deschide si scoateti filtrul de praf;
2. Tineti manerul de pe modulul de eliminare a prafului IFD si trageți modulul afara;
3. Dupa scoaterea modulului de indepartare a prafului, asezati-l pe o suprafata plana si folositi duza aspiratorului sau capul de aspiratie cu o perie pentru a curata praful de-a lungul suprafetei modulului. Aspirati ambele parti ale modulului.
4. Adaugati apa calda intr-un lighean si agitati usor modulul in apa pentru a-l curata.
5. Lasati modulul sa se inmoaie in apa timp de 2-3 minute, nu-l lasati la inmuiat prea mult timp, clatiti modulul cu apa curata de la robinet, scuturati apa din modul si asezati-l pe un prosop uscat.
6. Dupa ce modulul de indepartare a prafului IFD a devenit complet uscat si fara apa, pozitionati-l inapoi corect.

Note:

1. Dupa instalarea aparatului de aer conditionat, instalatorul va incarca modulul de eliminare a prafului IFD in aparatul de aer conditionat.
2. Dupa curatare, culoarea modulului nu poate reveni la starea initiala, dar acest lucru nu va afecta performanta acestuia.
3. Efectele de eliminare a prafului IFD se refera indeaproape la structura camerei, dimensiunea camerei si continutul de poluanti din camera. Efectele pot varia in functie de diferite modele si medii.
4. Modulul de indepartare a prafului IFD trebuie instalat in pozitie inainte de functionare. Este interzisa utilizarea fara instalarea modulului de indepartare a prafului.

Functionarea ON / OFF si testarea functionarii

Funcție PORNIT / OPRIT:

- Utilizati aceasta operatiune numai atunci cand telecomanda este defecta sau pierduta si, cu functia de functionare de urgenta, aerul conditionat poate rula automat o perioada.
- Cand este apasat comutatorul de functionare de urgenta, se aude o data sunetul „Pi”, ceea ce inseamna inceputul acestei operatii.
- Operatia de urgenta incepe, unitatea va functiona automat in urmatoarele moduri:

Camera	Desemnata	Temp orizat or	Ventil ator	Operatiune
Peste 24 °C	24 °C	No	AUTO	MIST
Sub 24 °C	24 °C	No	AUTO	CALDURA

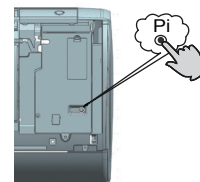

- Este imposibil sa modificati setarile de temperatura. si viteza ventilatorului. De asemenea, nu este posibil sa functionati in temporizator sau in modul uscat.

Operatiunea de testare:

Comutatorul de functionare este acelasi cu comutatorul de urgenta.

- Utilizati acest comutator in operatiunea de testare cand temperatura camerei este sub 16 ° C, nu o utilizati in modul normal de functionare.
- Continuati sa apasati comutatorul de functionare pentru mai mult de 5 secunde. Dupa ce auziti de doua ori sunetul „Pi”,

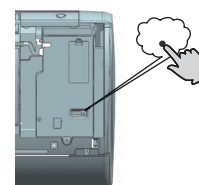

Operatiunea Steri Clean

Cand este necesara functia Steri-clean, va rugam sa accesati in aplicatia Inventor Control.

Introducere in Steri Clean

Etapa 1 - Autocuratare: pentru a indeparta murdaria, aceasta functie ingheta evaporatorul cu umezeala din aer si indeparteaza murdaria in timpul procesului de topire. Acoperirea hidrofila din aluminiu ($\alpha \approx 5^\circ$) ajuta la cresterea eficientei drenarii apei.)

Etapa 2 - 56°C Sterilizare la temperatura ridicata: foloseste tehnologia inteligenta de monitorizare a temperaturii si controlul frecventei pentru a regla functionarea compresorului, astfel incat sa mentinem temperatura evaporatorului la temperatura ridicata timp de peste 30 de minute pentru a ucide orice bacterie si virus din interiorul aparatului de aer conditionat.

Etapa 3 - Racire rapida a evaporatorului pentru a spori performanta de sterilizare.

Suprafata foliei este acoperita cu nano-particule de argint care au o eficienta antibacteriana de pana la 99%.

Atentie:

- Functia dureaza 60-80 de minute.
- Aerul fierbinte poate iesi in timpul procesului cand evaporatorul este incalzit la 56°C sau mentine la 56°C.
- Aceasta functie poate provoca modificari ale temperaturii aerului in timpul iernii.
- Cand temperatura mediului exterior este peste 36°C, functia nu poate fi indeplinita. In schimb, functia Self Clean poate fi activata si dureaza 21 de minute cand Steri Clean este activa.

Functie AUTOCURATARE

Descriere functionala: Scopul acestei functii este de a curata evaporatorul.

Intrare si iesire:

Daca este necesara aceasta functie, va rugam sa selectati in aplicatia Inventor Control.

Apasati butonul SELF CLEAN pentru a intra in aceasta functie. Se va afisa „CL” pe panoul unitatii interioare si pe telecomanda. Timpul maxim de functionare in aceasta functie nu depaseste 21 de minute. Aceasta functie va iesi automat cu sunetul „Pi” de doua ori, apoi unitatea revine la starea initiala. In timpul functionarii SELF CLEAN, apasarea repetata a butonului nu va iesi din proces. Apasati butonul „POWER” pentru a iesi din acest mod.

Nota:

1. Aceasta functie este nefunctionala in modul temporizator / repaus.
2. Dupa ce porneste acest mod, volumul de aer se poate reduce, nu exista flux de aer sau chiar sufla flux de aer rece.
3. Este normal daca unitatea scoate un sunet cand aerul se extinde prin caldura si se contracta cu frigul.
4. Durata de afisare „CL” poate dura diferit pe telecomanda si pe panou.
5. Temperatura exterioara ambientala este sub zero, codul de eroare „F25” poate aparea in timpul operatiei de autocuratare, care este o protectie normala, va rugam sa opriti alimentarea si sa reporniti dupa 10 secunde.
6. Cea mai buna conditie pentru a rula acest mod este cand temperatura este de 20°C~ 27°C iar umiditatea este de 35%~ 60% in interior, temperatura este de 25°C~ 38°C (sezon de racire) in aer liber.
7. Este posibil ca aerul sa inghete daca aerul este prea uscat (umiditate<20%). iar daca umiditatea este prea mare (umiditate>70%) apa condensata poate aparea.

IMPERECHEATI APARATUL DE AER CONDITIONAT INVENTOR CU APLICATIA DE CONTROL

Inainte de a incepe:

- Verificati daca routerul transmite la 2.4 GHz.
- Daca routerul are transmisie cu banda duala, verificati daca numele retelelor (SSID-urile) sunt diferite. Pentru suport suplimentar, contactati providerul dvs. de internet.
- Verificati daca parola Wi-Fi este criptata WPA2-PSK, iar tipul de autorizare este setat pe AES.
- Asigurati-va ca router-ul este aproape de aparatul de aer conditionat pentru a nu aparea probleme in procesul de imperechere a aplicatiei cu aparatul A/C.

Pasul 1: Descarcati si instalati aplicatia "Inventor Control" din Google Play Store sau din iOS App Store.

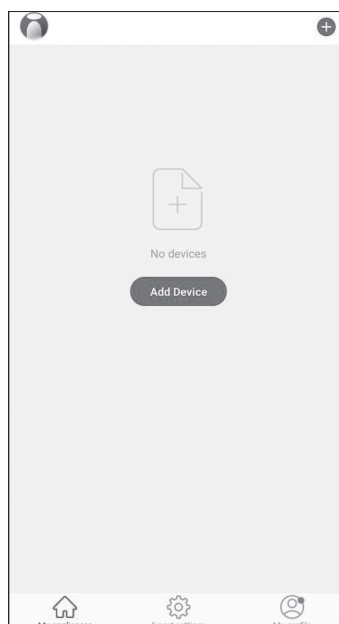

Pasul 2: Selectati "Register" pentru a crea un cont nou sau "Log in with Existing Account"

Note:

Cititi cu atentie Politica de Confidentialitate si selectati "De acord" pentru a putea continua.

Pentru a crea un cont, este necesara o adresa de email sau un numar de telefon mobil. Introduceti codul pe care l-ati primit pe email sau la numarul de telefon inregistrat, in campul "Enter Verification Code", pentru a continua procesul de imperechere.

Pasul 3: Pentru a adauga dispozitivul, selectati "My appliances" si apasati pe "+" din partea dreapta sus a ecranului, sau pe "Add Device". Selectati din partea stanga optiunea "Air Conditioner" si apoi selectati tipul de aer conditionat pe care doriti sa il conectati.

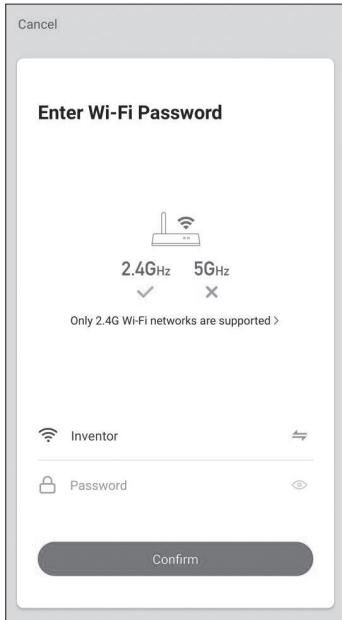

Pasul 4: Selectati retea Wi-Fi si introduceti parola. Apasati "Confirm" pentru a continua. Procesul de imperechere poate dura ceva timp.

Note: Indicatia de asociere de pe afisajul aparatului de aer conditionat poate disparea in acest stadiu.

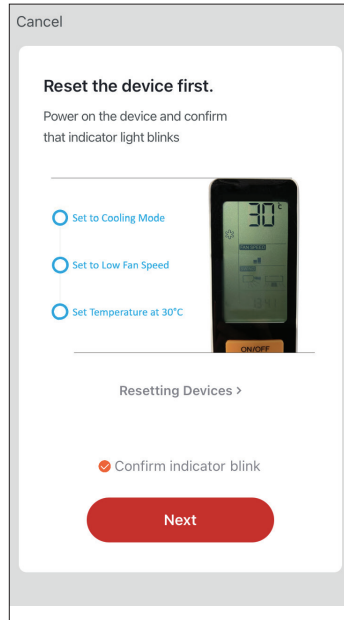

Pasul 5: Conectati aparatul de aer conditionat la sursa de energie electrica si porniti unitatea. Setati aparatul pe modul "COOL", viteza ventilatorului "LOW" si temperatura la 30°C. Indicatorul de pe afisajul unitatii interne va incepe sa clipeasca. Apasati pe butonul "Confirm" ca sa avansati.

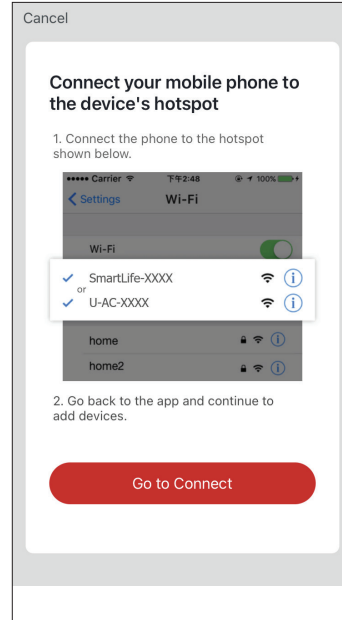

Pasul 6: Apasati pe "Go to Connect" pentru a inregistra setarile dispozitivului dumneavoastra mobil. Conectati-va la retea Wi-Fi (SSID) "U-AC-XXXX". Apoi trebuie sa va intoarcati la meniul "Inventor Control" o data ce v-ati conectat cu succes.

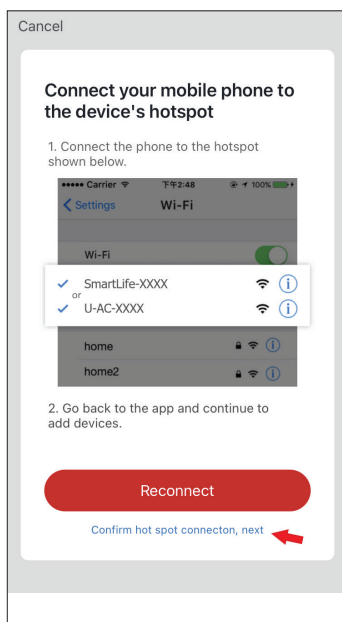
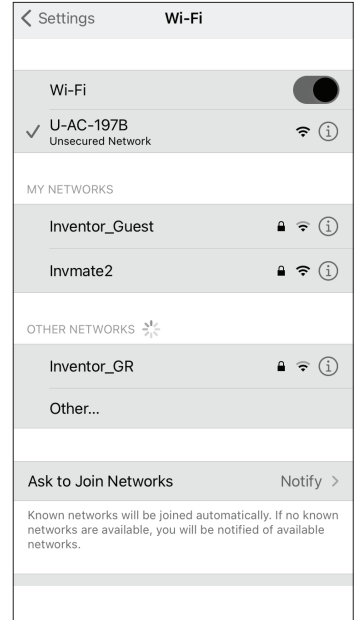

Pasul 7: Apasati pe "Confirm hot spot connection" asa cum puteti vizualiza in imaginea de deasupra pentru a incepe procesul de imperechere.

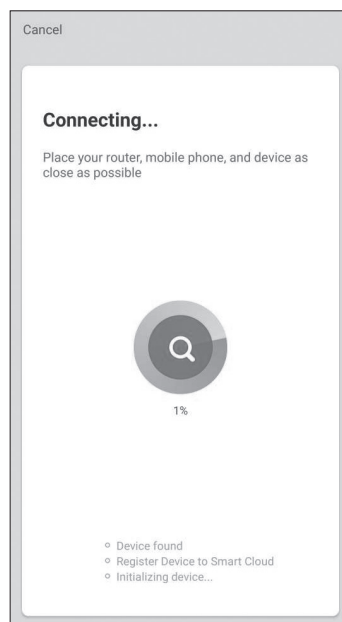

Depanare:

Daca procesul de imperechere nu este incheiat cu succes:

- Verificati daca routerul transmite pe frecventa de 2,4 GHz.
- Daca routerul are transmisie cu banda dubla, verificati daca numele retelelor (SSID) sunt diferite. Pentru ajutor suplimentar contactati providerul dvs. de internet.
- Verificati daca parola Wi-Fi este criptata WPA2-PSK, iar tipul de autorizare este setat pe AES.
- Asigurati-va ca routerul se afla in raza WLAN a aparatului de aer conditionat si ca nu sunt instalate repeatoare.
- Opriti routerul, aparatul de aer conditionat si dispozitivul (tableta sau telefon mobil), si asteptati 5 minute.
- Reporniti procesul de asociere de la pasul 2.
- Daca imperecherea nu are succes, repetati procesul cu un dispozitiv inteligent diferit (tableta sau telefon mobil).
- Contactati departamentul de vanzari al companiei Inventor.

INFORMATII IMPORTANTE AGENTUL FRIGORIFIC UTILIZAT

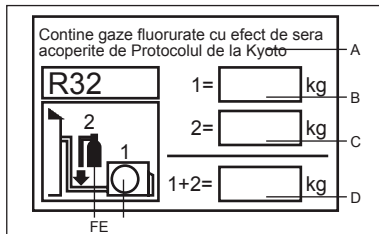

Acest produs contine gaze fluorurate cu efect de sera acoperite de

Protocolul de la Kyoto. Nu aerisiti in atmosfera.

Tipul de agent frigorific: R32

Valoare GWP *: 675

GWP = potential de incalzire globala

Va rugam sa completati cu cerneala,

pe eticheta de incarcare a agentului frigorific furnizat impreuna cu produsul.

Eticheta completata trebuie sa fie lipita in apropierea portului de incarcare a produsului (de ex. Pe interiorul capacului valorii de oprire).

A contine gaze fluorurate cu efect de sera reglementate de Protocolul de la Kyoto

B Incarcarea produsului cu agent frigorific din fabrica: vezi placuta cu denumirea unitatii

C cantitate suplimentara de agent frigorific incarcata pe teren

D incarcare totala agent frigorific

E unitate exterioara

F cilindru frigorific si colector pentru incarcare

CONFORMITATE A REGULAMENTELOR EUROPENE

Climat: T1 Tensiune: 220-240V

CE

Toate produsele sunt in conformitate cu urmatoarele

Dispozitie europeana:

2014/53 / UE (RED)

2014/517 / UE (F-GAS)

2009/125 / CE (ENERGIE)

2010/30 / UE (ENERGIE)

2006/1907 / CE (REACH)

RoHS

Produsele sunt indeplinite cu cerintele din Directiva 2011/65 / UE a Parlamentului European si a Consiliului privind restrictionarea utilizarii anumitor substante periculoase in echipamente electrice si electronice (Directiva RoHS a UE)

DEEE

In conformitate cu directiva al Parlamentului European, prin prezenta informam consumatorul cu privire la cerintele de eliminare a produselor electrice si electronice.



CERINTE DE ELIMINARE

Produsul dvs. de aer conditionat este marcat cu acest simbol, ceea ce inseamna ca este electric si electronic produsele nu trebuie amestecate cu deseuri menajere nesortate. Nu incercati sa demontati singuri: dezmembrarea sistemului de aer conditionat, tratarea agentului frigorific, a uleiului si a altor parti trebuie sa fie efectuate de un instalator calificat conform cu legislatia locala si nationala. Aparatele de aer conditionat trebuie tratate la o instalatie specializata de tratare pentru reutilizare, reciclare si recuperare. Asigurandu-va ca acest produs este eliminat corect, veti ajuta la prevenirea potentialelor consecinte negative pentru mediu si sanatatea omului. Va rugam sa contactati instalatorul sau autoritatea locala pentru mai multe informatii. Bateria trebuie scoasa din telecomanda si aruncata separat, in conformitate cu legislatia locala si nationala.

Wi-Fi

-Puterea maxima de transmisie fara fir (20dBm)

-Gama de frecventa de operare fara fir (2400 ~ 2483,5 MHz)

-Support standarde: IEEE 802.11b, IEEE 802.11g, IEEE 802.11n

Instalarea unitatii interioare

Instrumente necesare

- Ferastrau
- Burghiu
- Cheie (17, 19 si 26 mm)
- Detector de scurgeri de gaz sau solutie de apa si sapun
- Alezor
- Cheie dinamometrica (17mm, 22mm, 26mm)
- Taietor de tevi
- Instrument de evazare
- Cutit
- Banda de masurare

Selectarea locului de instalare

- Loc, robust, care nu provoaca vibratii, acolo unde poate fi corpul.
- Locul nu este afectat de caldura sau aburul generat in apropiere, unde intrarea si iesirea unitatii nu sunt perturbate.
- Loc, unde conductele pot fi conectate cu unitatea exterioara.
- Loc, unde aerul rece poate fi imprastiat intr-o camera in intregime.
- Amplasati, in apropiere, o priza de alimentare, cu suficient spatiu in jur.
- Locul in care distanta mai mare de 1m de televizoare, radiouri, aparate wireless.

Surse de energie electrica

- Inainte de a introduce aparatul in priza, verificati tensiunea electrica.
- Sursa de alimentare este aceeași de pe placa de identificare.
- Instalati un circuit de ramificare exclusiv al puterii.
- O priza trebuie sa fie instalata la o distanta in care sa poata fi accesat cablul de alimentare. Nu extindeti cablul taindu-l.

Selectarea conductei

FOR 09K 12K	Liquid pipe	ϕ 6.35x0.8mm
	Gas pipe	ϕ 9.52x0.8mm

Schita pentru instalarea unitatilor interioare

Modelele ce adopta agent frigorific fara HFC R32

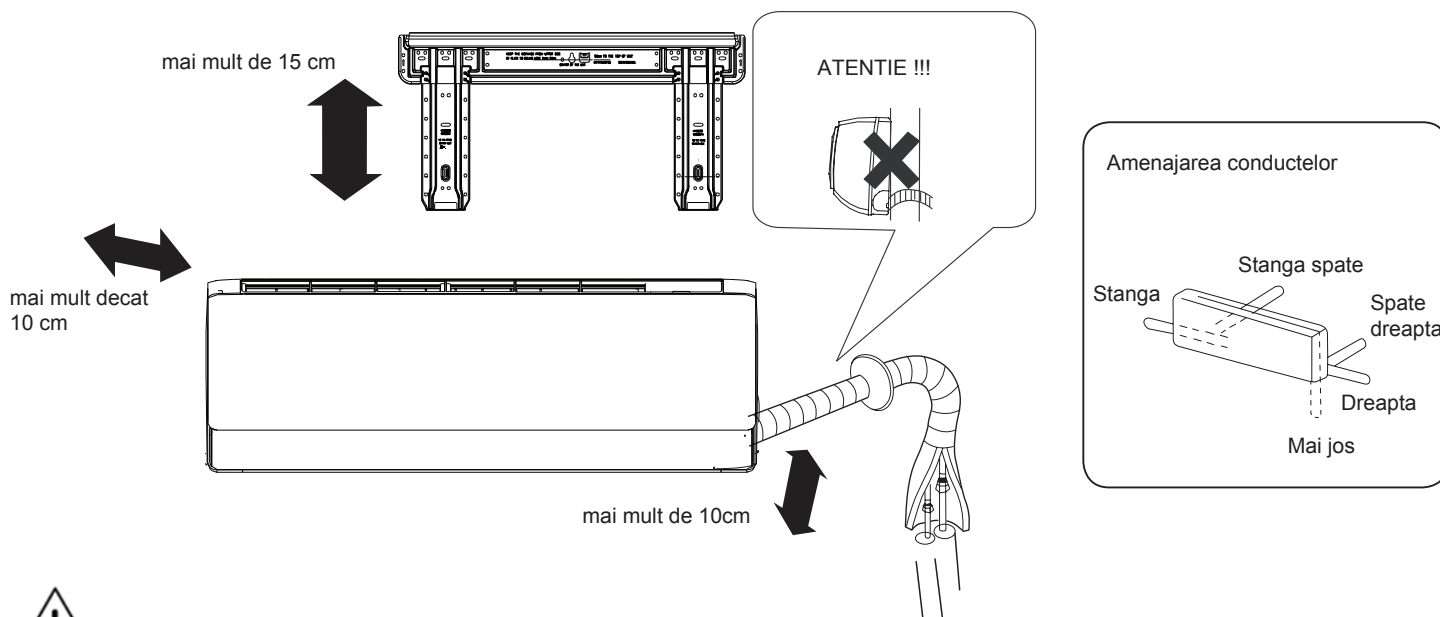

Distanta dintre unitatea interioara si podea ar trebui sa fie mai mare de 2m.
Va rugam sa fiti supus produsului real achizitionat, imaginea de mai sus este doar pentru referinta.

Instalarea unitatii interioare

1 Montarea placii de montare si pozitionarea gaurii de perete

Cand placa de montaj este fixata pentru prima data

1. Efectuati, pe baza stalpilor sau buiandrugilor vecini, o nivelare adecvata pentru placa care trebuie fixata de perete, apoi fixati temporar placa cu un cui de otel.

2. Asigurati-va inca o data nivelul adecvat al placii, prin agatarea unui fir cu o greutate de partea superioara centrala a placii, apoi fixati-l bine placa cu cuiul de otel de fixare.

3. Gasiti locatia orificiului A / C folosind o banda de masurare

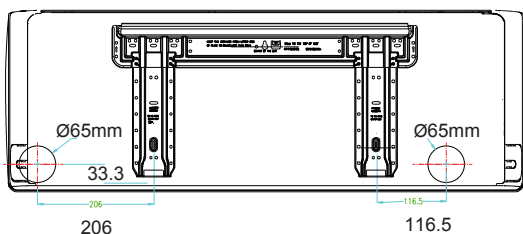

Cand placa de montare este fixata cu bara laterala si buiandrugul

Fixati pe bara laterala si pe buiandrug o bara de montare, care se vinde separat, apoi fixati placa pe bara fixa de montare.

Consultati articolul anterior, „Cand placa de montare este prima fixata“, pentru pozitia orificiului de perete.

2 Realizarea unui orificiu pe perete si montarea capacului orificiului de conducte

Faceti o gaura de 60 mm in diametru, usor coborand spre exteriorul peretelui.

Instalati capacul gaurii conductelor si sigilati-l cu chit dupa instalare.

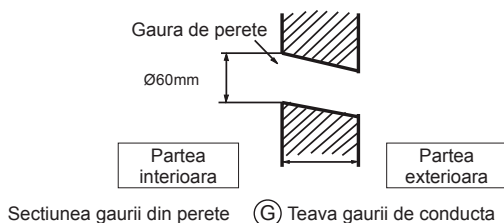

3 Instalarea unitatii interioare

Schitarea tevilor

[Conducta spate]

Trageți tevile și furtunul de scurgere, apoi fixați-le cu banda adezivă.

[Stanga - Conducte stanga-spate]

In cazul tubulaturii din partea stanga, taiati, cu un dispozitiv de prindere, capacul pentru conductele din stanga.

In cazul conductelor stanga-spate, intoiti conductele in functie de directia conductei pana la semnul orificiului pentru conductele stanga-spate marcat pe materialele de izolare termica.

1. Introduceti furtunul de scurgere in adancul materialelor termoizolante ale unitatii interioare.
2. Introduceti cablul electric interior / exterior din partea din spate a unitatii interioare si trageți-l in fata, apoi conectati-le.
3. Inveliti fata de etansare evazata cu ulei frigorific si conectati conductele. Acoperiti cu atentie partea de conectare cu materiale de izolare termica si asigurati-va ca fixati cu banda adezivă.

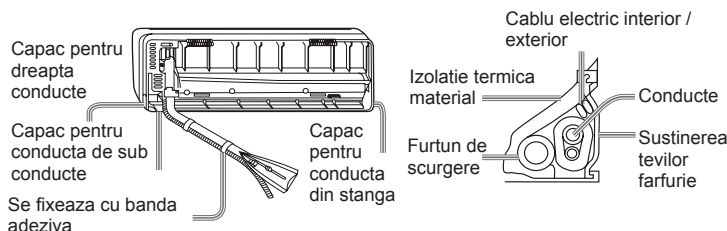

Cablul electric interior si exterior si furtunul de evacuare trebuie sa fie legate cu conducte frigorifice prin protejarea benzii.

[Conductele orientate in alte directii]

Taiati, cu ajutorul unui dispozitiv de prindere, capacul pentru conducte in functie de directia conductei si apoi intoiti conducta in functie de pozitia orificiului de perete. Cand va intoiti, aveti grija sa nu strangeti conductele.

Conectati in prealabil cablul electric interior / exterior, apoi scoateti in special cablul conectat la izolatia termica a piesei de conectare.

Fixarea corpului unitatii interioare

Agatati cu siguranta corpul unitatii pe partea superioara crestaturile placii de montare.

Miscati corpul dintr-o parte in alta pentru a verifica fixarea sa sigura.

Pentru a fixa corpul pe suport placa, tineti corpul inclinat de partea inferioara si apoi asezati-o perpendicular.

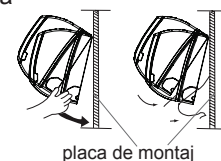

Descarcarea corpului unitatii interioare

Cand descarcati unitatea interioara, va rugam sa folositi mana pentru a ridica corpul pentru a lasa agrafa, apoi ridicati usor partea inferioara a corpului si ridicati unitatea inclinata pana cand acesta paraseste placa de montare.

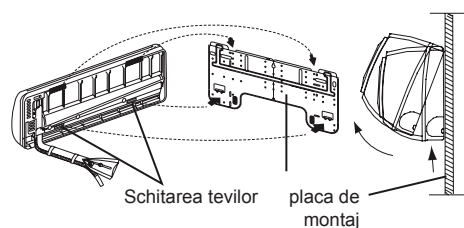

4 Conectarea cablului electric de interior / exterior

Demontarea capacului cablajului

Scoateti capacul terminalului in coltul din dreapta jos al unitatii interioare, apoi scoateti capacul cablajului scotand suruburile acestuia.

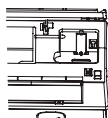

Conectarea cablului dupa instalarea unitatii interioare

1. Introduceti din exterior cablul camerei in partea stanga a orificiului de perete, in care conducta a existat deja.
2. Trageti cablul din partea din fata si conectati cablul facand o bucla.

Cand conectati cablul inainte de a instala unitatea interioara

Introduceti cablul din partea din spate a unitatii, apoi trageti-l in partea din fata.

Slabiti suruburile si introduceti cablul se termina complet in bloc, apoi strangeti suruburile.

Trageti usor cablul pentru a va asigura ca cablurile au fost introduse corect si strans.

Dupa conectarea cablului, nu uitati sa fixati cablul conectat cu capacul cablajului.

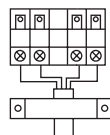
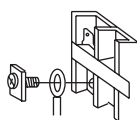
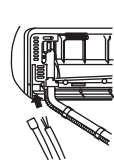

Unitate interioara

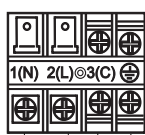

Unitatea exterioara

Note:

Unitati exterioare cu atentie. Daca cablajul nu este corect, functionarea corecta nu poate.

Conectarea
cablajului

K2VO32-09	4G1.0mm ²
K2VO32-12	4G1.5mm ²

1. Daca cablul de alimentare este deteriorat, acesta trebuie inlocuit de producator sau de H05RN-F sau H07RN-F.
2. Daca siguranta de pe placa PC este rupta, va rugam sa o schimbati cu tipul T.3.15A / 250VAC (interior).
3. Metoda de cablare trebuie sa fie in conformitate cu standardul de cablare local.
4. Dupa instalare, priza de alimentare trebuie sa fie usor accesibila. comutatorul tripolar si distanta dintre cele doua contacte ale acestuia nu trebuie sa fie mai mica de 3 mm.

5 Instalarea sursei de alimentare

Sursa de alimentare trebuie utilizata exclusiv pentru aparatul de aer conditionat.

In cazul instalarii unui aparat de aer conditionat intr-un loc umed, va rugam sa instalati un intrerupator de scurgere impamantat.

Pentru instalare in alte locuri, utilizati un intrerupator de circuit cat mai mult posibil.

6 Lucrari de taiere si evazare a conductelor

Taierea tevilor se realizeaza cu ajutorul unui taietor de tevi si trebuie sa fie indepartate.

Dupa introducerea piulitei pentru flacara, se efectueaza lucrari de ardere.

	Instrument pentru flacara pentru R32	Instrument de flacara conventional	
	De tip ambreiaj	Tip ambreiaj (tip rigid)	Tip piulita aripa (tip imperial)
A	0~0.5mm	1.0~1.5mm	1.5~2.0mm

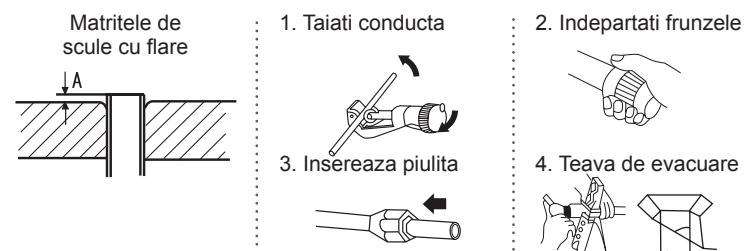

Corect	Incorect				

7 Drenaj

Fixarea corpului unitatii interioare

Va rugam sa instalati furtunul de scurgere astfel incat sa fie inclinat in jos.

Va rugam sa nu faceti drenajul asa cum se arata mai jos.

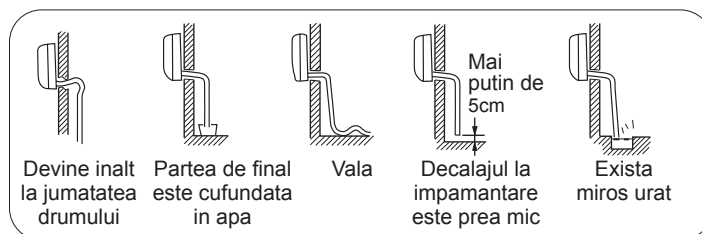

Va rugam sa turnati apa in vasul de scurgere al unitatii interioare si drenajul se efectueaza cu siguranta in exterior. In cazul in care furtunul de scurgere atasat se afla intr-o incapere, va rugam sa aplicati izolatia termica.

8 La drenaj

Indicarea codului	Descrierea problemelor	Analiza si diagnostic
E1	Defectiune la senzorul de temperatura al camerei	Conectarea defecta a conectorului
E2	Defectiune la senzorul schimbului de caldura	Termistor defect PCB defect
E4	Eroare EEPROM la unitatea interna	Eroare la EEPROM data Eroare EEPROM PCB defect
E7	Eroare de comunicare intre unitatea interna si externa	Eroare de transmisie a semnalului unitatii interne/ externe din cauza erorii de cablare PCB defect
E14	Defectiune la motorul unitatii interne	Oprirea functionarii datorita cablajului intrerupt din interiorul motorului ventilatorului Oprirea functionarii din cauza ruperii firelor de plumb ale motorului ventilatorului Eroare de detectare datorata PCB-ului unitatii interne defecte

9 Verificati instalarea si testul incipient







- Va rugam sa explicati cu amabilitate clientilor nostri cum sa opereze prin manualul de utilizare.

Test Run

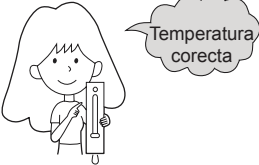
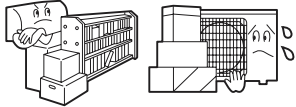
- Puteti bifa ✓ in casete
- Scurgeri de gaz de la racordarea conductei?
 - Izolarea termica a racordului conductelor?
 - Se efectueaza drenajul in siguranta?
 - Linia de pamant este conectata in siguranta?
 - Este tensiunea sursei de alimentare respectata de cod?
 - Exista zgomot?
 - Lampa se aprinde in mod normal?
 - Racirea si incalzirea (cand sunt in pompa de caldura) sunt efectuate normal?
 - Functionarea regulatorului de temperatura a camerei este normala?

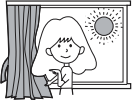
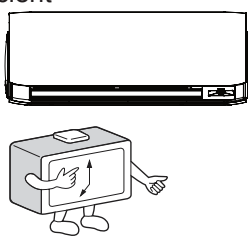
Intretinere

Pentru utilizarea inteligenta a aparatului de aer conditionat

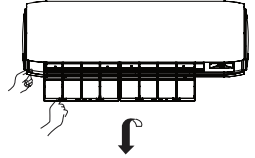
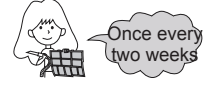
<p>Amenajarea camerei adecvate si temperatura</p> 	<p>Nu blocati admisia de aer sau priza</p> 	<p>Telecomanda</p>  <p>Nu folositi apa, stergeti totul cu o carpa uscata. Nu utilizati sticla sau curatarea chimica.</p>	<p>Corpul intern</p>  <p>Stergeti aparatul de aer conditionat folosind o carpa moale si uscata. Pentru pete grave, folositi un detergent neutru diluat cu scoateti apa din panza inainte de a sterge, apoi stergeti detergentul complet.</p>
<p>Inchideti usile si ferestrele in timpul operatiei</p>  <p>In timpul functionarii de racire preveniti patrunderea de lumina directa a soarelui</p>	<p>Folositi temporizatorul eficient</p> 	<p>NU folositi urmatoarele pentru curatire</p>  <p>Benzina, diluant sau demachiant poate deteriora stratul de acoperire al unitatii.</p>  <p>Apa fierbinte peste 40°C (104°F) poate cauza decolorare sau deformare.</p>	
<p>Daca unitatea nu trebuie utilizata pentru o lunga perioada de timp, opriti comutator principal de alimentare</p> 	<p>Folositi fantele eficient</p> 	<p>Curatarea Filtrelor de Aer</p> <ol style="list-style-type: none">1. Apasati butonul SMART pentru 5secunde pentru a ridica partial panoul2. Deschideti manual panoul si sprijiniti-l de un support3. Scoateti filtrul4. Curatati filtrul5. Asezati filtrul6. Scoateti suportul si inchideti panoul7. Apasati indelung butonul SMART si panoul va cobori automat si se va inchide.  	

Romana

Inlocuirea filtrului de purificare a aerului

1. Deschideti grila

Apasati butonul „SMART” pentru 5s pentru a ridica partial panoul.



2. Desprindeti filtrul de aer standard

Glisati butonul usor in sus pana la eliberati filtrul, apoi retrageti-l.

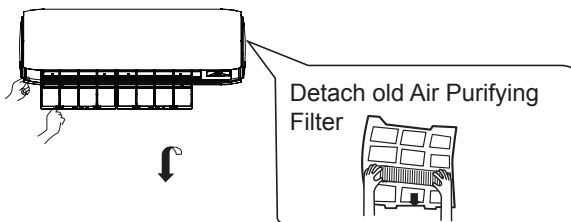

3. Atasati filtrul de purificare a aerului

Puneti filtrele pentru purificarea aerului in cadrele de filtrare dreapta si stanga.



4. Atasati filtrul de aer standard

(Instalare necesara)

ATENIE:

Partea alba a fetei filtrului de purificare a aerului fotocatalizator fata in exterior, iar partea neagra orientata spre unitate. Fata verde a fetei filtrului de purificare a aerului mediu de ucidere a bacteriilor in exterior si partea alba fata de unitate.

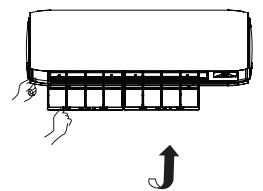

5. Inchideti grila de admisie

Apasati lung butonul „SMART” si panoul se va cobori automat si se va inchide.

NOTA:

FFiltrul de purificare a aerului fotocatalizator va fi solarizat in timp fix. In mod normal, va fi solarizat la fiecare 6 luni. Filtrul de purificare a aerului mediu care ucide bacteriile va fi utilizat mult timp, nu este nevoie de inlocuire. Dar, in perioada de utilizare a acestora, ar trebui sa indepartati frecvent praful folosind aspiratorul sau batandu-le usor, in caz contrar, performanta acestuia va fi afectata.

Va rugam sa pastrati filtrul de purificare a aerului, care ucide bacteriile, in conditii de racire si uscare, si sa evitati mult timp soarele direct atunci cand incetati sa il utilizati pentru ca capacitatea sa de sterilizare va fi reduca.

Precautii

⚠️ AVERTIZARE

Va rugam sa apelati magazinul de vanzari / service pentru instalare.
Nu incercati sa instalati singur aparatul de aer conditionat, deoarece lucrarile necorespunzatoare pot cauza electrocutare, incendiu, scurgeri de apa.

⚠️ AVERTIZARI

Cand se constata o anomalie, cum ar fi opriti imediat butonul de functionare si contactati magazinul de vanzari.

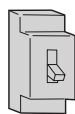

OPRIT



STRICTETE



Folositi un produs exclusiv sursa de putere cu un circuit intrerupator

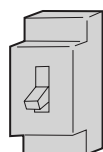

Verificati corect instalarea drenaj sigur



STRICTETE EXECUTARE

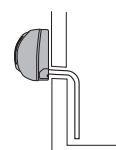

Conectati cablul de alimentare la priza complet



INTERZIS

Folositi tensiunea adecvata



INTERZIS

1. Nu utilizati cablul de alimentare extins sau conectat la jumatate
2. Nu instalati in locul unde exista posibilitatea scurgerii de gaze inflamabile in jurul aparatului.
3. Nu expuneti unitatea la vapori sau vapori de ulei.



INTERDICTIE

Nu folositi cablul de alimentare intr-un pachet.

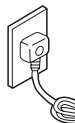

INTERDICTIE

Aveti grija sa nu distrugeti cablul de alimentare.



INTERDICTIE

Nu introduceti obiecte in admisia de aer sau evacuare.

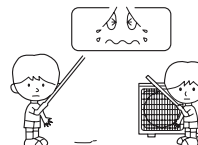

INTERDICTIE

Nu porniti sau opriti operare prin deconectare cablul de alimentare si asa mai departe.



INTERDICTIE

Nu directionati direct fluxul de aer catre oameni, in special la sugari sau batranii.

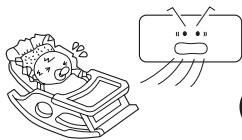

INTERDICTIE

Nu incercati sa reparati aparatul singuri.

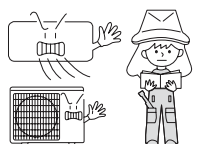

Conectati cablul impamantat

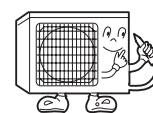

earthing

⚠️ PRUDENTE

Nu utilizati in scopul depozitarii alimentelor, lucrarilor de arta, echipamentelor, sau cultivarii.

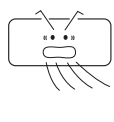

INTERDICTIE

Luati aer proaspat ocazional, mai ales cand aparatul pe gaz functioneaza in acelasi timp.

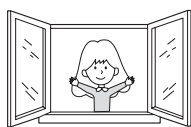

STRICTETE

Nu actionati comutatorul cu mana uda.

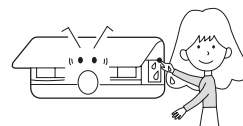

INTERDICTIE

Nu instalati unitatea langa un semineu sau alte aparate de incalzire.

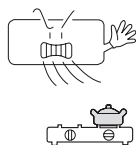

INTERDICTIE

Verificati starea buna a suportului de instalare.

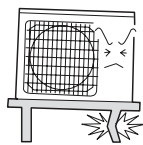

INTERDICTIE

Nu turnati apa pe unitate pentru curatare.

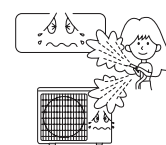

INTERDICTIE

Nu asezati animale sau plante pe calea directa a fluxului de aer.

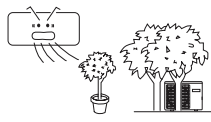

INTERDICTIE

Nu asezati obiecte si nu va urcati pe unitate.



INTERDICTIE

Nu asezati vase de flori sau recipiente de apa pe partea superioara a unitatii.





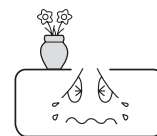

INTERDICTIE



Depanare

Inainte de a cere service, verificati mai intai urmatoarele.

	Fenomen	Cauza sau puncte de verificare
Normal Performanta inspectie	Sistemul nu porneste imediat. 	Cand unitatea este oprita, aceasta nu va reporni imediat pana la 3 minute pentru a proteja sistemul. Cand se scoate stecherul electric si reintrodus, circuitul de protectie va functiona timp de 3 minute pentru a proteja aerul conditionat.
	Se aude zgomot. 	In timpul functionarii unitatii sau la oprire, un zgomot de suflare sau galgait poate sa fie auzit. La inceput 2-3 minute dupa la pornirea unitatii, acest zgomot este mai vizibil. (Acest zgomot este generat de agent frigorific care curge in sistem.) In timpul functionarii unitatii, o fisurare zgomotul poate fi auzit. Acest zgomot este generat de extinderea carcasei sau micșorarea din cauza schimbarii de temperatura. Daca exista un zgomot puternic de la debitul de aer in functionarea unitatii, filtrul de aer poate fi prea murdar.
	Mirosuri sunt generate.	Acest lucru se datoreaza faptului ca sistemul circula mirosuri din interior aer precum mirosul mobilierului, vopsea, tigari.
	Ceata sau abur sunt suflate. 	In timpul functionarii COOL sau DRY, unitatea interioara poate arunca ceata. Acest lucru se datoreaza racirii bruste de aer interior.
	In modul uscat, ventilator viteza nu poate fi schimbata.	In modul DRY, cand temperatura camerei devine mai mic decat temp. setare + 2 °C, unitatea va rula intermitent la viteza LOW indiferent de setarea FAN.
In modul uscat, ventilator viteza nu poate fi schimbata. 	Este introdus mufa de alimentare? Exista o pana de curent? Siguranta este arsa?	
Multiplu Verifica	Racire precara 	Filtrul de aer este murdar? In mod normal, ar trebui curatat la fiecare 15 zile. Exista vreun obstacol inainte intrare si iesire? Temperatura este setata corect? Exista niste usi sau ferestre lasate deschise? Exista lumina directa a soarelui? prin fereastra in timpul operatie de racire? Exista prea multe surse de caldura sau prea multi oameni in camera in timpul functionarii de racire?

Precautii

Nu obstructionati si nu acoperiti grila de ventilatie a aerului conditionat. Nu introduceti degetele sau orice alte lucruri in orificiul de admisie / iesire.

Acest aparat nu este destinat utilizarii de catre persoane (inclusiv copii) cu capacitati fizice, senzoriale sau mentale reduse sau lipsa de experienta si cunostinte, cu exceptia cazului in care li s-a dat supravegherea sau instructiunile privind utilizarea aparatului de catre persoana responsabila pentru siguranta lor. Copiii trebuie supravegheati pentru a se asigura ca nu se joaca cu aparatul.

Specificatii

Circuitul frigorific este etans.

Masina este adaptiva in situatia urmatoare.

1. Gama de temperatura ambientala aplicabila:

Racire	De interior	Maxim: D.B/W.B 35°C/24°C Minim: D.B/W.B 21°C/15°
	In aer liber	Maxim: D.B/W. 43°/26°C Minim: D.B -20°C
Incalzi	De interior	Maxim: D.B 27°C Minim: D.B 15°C
	In aer liber	Maxim: D.B/W.B 24°C/18°C Minim: D.B/W.B -15°C
	In aer liber (INVERTER)	Maxim: D.B/W.B 24°C/18°C Minim: D.B -20°C

- Daca cablul de alimentare este deteriorat, acesta trebuie inlocuit de producator sau de agentul de service sau de o persoana similara calificata.
- Daca siguranta unitatii interioare de pe placa PC-ului este rupta, va rugam sa o schimbati cu tipul de T. 3.15A / 250V. Daca siguranta unitatii exterioare este rupta, schimbati-o cu tipul T.25A / 250V
- Metoda de cablare trebuie sa fie in conformitate cu standardul de cablare local.
- Dupa instalare, priza de alimentare trebuie sa fie usor accesibila.
- Bateria uzata trebuie aruncata corespunzator.
- Aparatul nu este destinat utilizarii de catre copii mici sau persoane infirme fara supraveghere.
- Copiii mici trebuie supravegheati pentru a se asigura ca nu se joaca cu aparatul.
- Va rugam sa utilizati fisa de alimentare corespunzatoare, care se incadreaza in cablul de alimentare.
- Fisa de alimentare si cablul de conectare trebuie sa fi obtinut atestatul local.
- Pentru a proteja unitatile, va rugam sa opriti mai intai A / C cel putin 30 de secunde, mai tarziu si intreruperea alimentarii.

Toate imaginile din acest manual au scop pur informativ. Forma reala a produsului pe care l-ati cumparat poate fi usor diferita insa functiile si operatiile sunt aceleasi.

Compania nu isi asuma nici o responsabilitate pentru greselile de tipar. Aspectul fizic si specificatiile tehnice se pot schimba fara o notificare prealabila datorita imbunatatirii continue a echipamentelor noastre.

Pentru mai multe detalii, va rugam sa contactati producatorul la numarul de telefon: +30 211 300 3300, sau vanzatorul echipamentului. Toate actualizarile acestui manual vor fi disponibile pe website-ul nostru si va recomandam sa verificati intotdeauna pentru aparitia unei noi versiuni.



Scanati codul QR pentru a descarca ultima versiune a manualului.
www.inventoraerconditionat.ro/biblioteca-media

Activeaza-ti garantia

Urmeaza pasii de mai jos pentru activarea garantiei:

PASUL 1

Viziteaza site-ul nostru urmand linkul:

<https://www.inventoraerconditionat.ro/certificatul-de-garantie-inventor-aer-conditionat-si-electrocasnice>

sau scaneaza cu telefonul tau codul QR de mai jos:



PASUL 2

Completeaza campurile "Detaliile cumparatorului" si "Detaliile aparatului":

Pentru a activa garantia va rugam sa completati urmatoarele campuri

Detalii cumparatorului	Detalii aparatului
<input type="text" value="Nume cumparator"/>	<input type="text" value="Tip aparat"/>
<input type="text" value="Adresa"/>	<input type="text" value="Numarul de Serie al aparatului"/>

PASUL 3

Dati clic pe butonul TRIMITE, situat in partea stanga jos a formularului de completare a datelor:

Abonati-va la Newsletter-ul Inventor

TRIMITE acceptati Termenii si Condițiile.

Imediat ce formularul pentru garantie a fost completat un mesaj de confirmare va fi trimis pe adresa ta de email

PASUL 4

Un email de confirmare va fi trimis la adresa de email pe care ati declarat-o. In cazul in care nu ati primit un email avem rugamintea sa verificati de asemenea si folderul Spam.

PASUL 5

Ati activat cu succes Garantia Inventor!



Lesen Sie die Sicherheitshinweise in dieser Anleitung sorgfältig durch, bevor Sie das Gerät in Betrieb nehmen.



Dieses Gerät ist mit R32 Kältemittel gefüllt.

Bewahren Sie dieses Handbuch so auf, dass der Benutzer es leicht finden kann.

WARNUNG:

- Verwenden Sie keine Mittel zur Beschleunigung des Abtauvorgangs oder zur Reinigung, die nicht vom Hersteller empfohlen werden.
- Das Gerät muss in einem Raum ohne ständig arbeitende Zündquellen (z. B. offene Flammen, ein in Betrieb befindliches Gasgerät oder eine in Betrieb befindliche Elektroheizung) gelagert werden.
- Nicht durchstechen oder verbrennen.
- Beachten Sie, dass das Kältemittel nicht geruchsneutral sein darf. Das Gerät muss in einem Raum aufgestellt, betrieben und gelagert werden, dessen Grundfläche größer ist als 3m².
- Wenn das Netzkabel beschädigt ist, muss es durch den Hersteller, seinen Kundendienst oder ähnlich qualifizierte Personen ersetzt werden, um eine Gefährdung zu vermeiden
- Dieses Gerät kann von Kindern ab 8 Jahren und darüber sowie von Personen mit verringerten physischen, sensorischen oder mentalen Fähigkeiten oder Mangel an Erfahrung und Wissen benutzt werden, wenn sie beaufsichtigt oder bezüglich des sicheren Gebrauchs des Geräts unterwiesen wurden und die daraus resultierenden Gefahren verstehen. Kinder dürfen nicht mit dem Gerät spielen. Reinigung und Benutzerwartung dürfen nicht von Kindern ohne Aufsicht durchgeführt werden.
- Die Verdrahtung sollte gemäß den örtlichen Verdrahtungsnormen erfolgen.
- Alle Kabel müssen das europäische Zulassungszertifikat haben. Wenn bei der Installation die Anschlusskabel abreißen, muss sichergestellt werden, dass der Erdungsdraht als letztes abreißt. Der explosions sichere Unterbrecher des Klimagerätes sollte ein allpoliger Schalter sein.
Der Abstand zwischen seinen beiden Kontakten sollte nicht weniger als 3 mm betragen. Solche Mittel zur Abschaltung müssen in die Verdrahtung eingebaut werden.
- Stellen Sie sicher, dass die Installation gemäß den örtlichen Verdrahtungsvorschriften von Fachpersonal durchgeführt wird.
- Stellen Sie sicher, dass der Erdungsanschluss korrekt und zuverlässig ist.
- Es muss ein leakagefreier, explosionsgeschützter Schalter installiert werden.
- Verwenden Sie kein anderes Kältemittel als das auf dem Außengerät angegebene (R32), wenn Sie das Gerät installieren, bewegen oder reparieren. Die Verwendung anderer Kältemittel kann zu Störungen oder Schäden am Gerät und Personenschäden führen.

INHALT

TEILE UND FUNKTIONEN	2
BEDIENUNG	3
INSTALLATION DES INNENGERÄTS	17
WARTUNG	20
VORSICHTSMASSNAHMEN	21
STÖRUNGSBESEITIGUNG	22

Visuelle Luftqualitätsfunktion

Dieses Produkt hat einen eingebauten Staubsensor und Feuchtigkeitssensor, der die Luftfeuchtigkeit und Qualität der Raumluft intelligent erkennen kann. Es gibt Alarm, wenn die PM2,5 Werte die Normen überschreiten, wobei das Lampenband rot leuchtet, während es unter normalen Bedingungen grün leuchtet. Es kann eine genaue Beurteilung erstellen, und ermöglicht es Ihnen, sich über die Luft Bedingungen in Ihrem Haus jeder Zeit zu informieren.

WiFi-Funktion

Dieses Produkt kann eine Fernsteuerung erstellen, Bedienung, Verwaltung, Energieverbrauch, Schlafkurveneinstellung und andere über WiFi realisieren, damit die Benutzer die komfortable Temperatur ruhig genießen können. Ausstattung die die Benutzer zur Verfügung haben müssen: Smart Telefon mit Android- oder IOS-Betriebssystem, und einen drahtlosen Router (der mit dem Internet verbunden ist).

PM2.5-Entfernungsfunktion

Dieses Produkt verfügt über zwei Methoden zur Entfernung von Partikelschadstoffen wobei ein HEPA Filter mit hohem Wirkungsgrad zur Beseitigung von PM2.5 und PM10 etc. genutzt wird und die andere verwendet die international führende IFD-Licht ionale hocheffiziente Entstaubungstechnologie um PM0,3 und PM2,5 usw. zu entfernen. Sie zeigen nicht nur signifikante Effekte, sondern auch hohe Sicherheit durch die automatische Erkennung, Erinnerungs- und Entfernungsfunktionen. Allerdings können die Funktionen jedoch nicht gleichzeitig genutzt werden.

Leise-Funktion

Das King plus Klimagerät verfügt über eine Leisefunktion, um das Gerät geräuscharm arbeiten zu lassen.

Teile und Funktionen

Inneneinheit

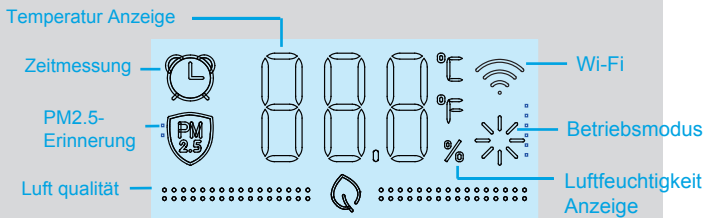
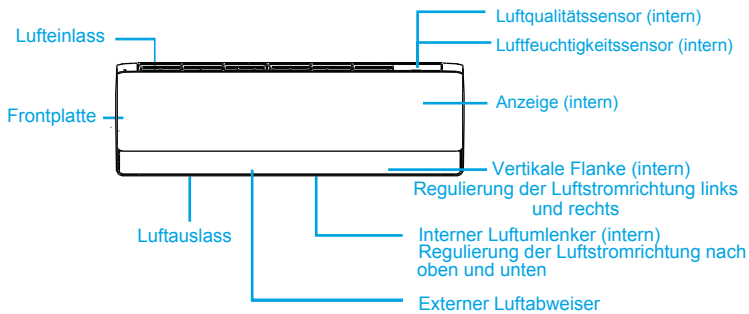

Das Betriebsartensymbol zeigt bei der Einstellung die entsprechende Farbe
 Kühlen: blau
 Heizen: rosig
 Trocknen: blau

Gute Luftqualität: Luftqualitätsleuchte wird grün
 Schlechte Luftqualität: Luftqualitätsleuchte leuchtet rot
 Warnung Luftqualität: Luftqualitätsleuchte leuchtet gelb

Das tatsächliche Ansauggitter kann von der Abbildung in der Anleitung je nach gekauftem Produkt abweichen

Außeneinheit

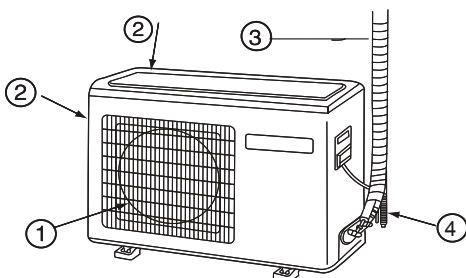

- ① AUSLASS
- ② EINLAUF
- ③ ANSCHLUSSVERROHRUNG UND ELEKTRISCHE VERDRAHTUNG
- ④ ABLAUSCHLAUCH

Fernbedienung

Außenseite der Fernbedienung

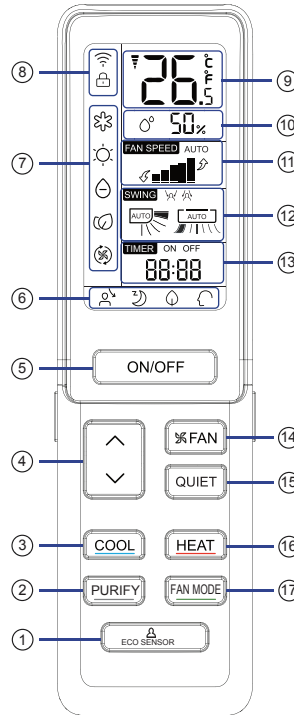

- ECO SENSOR-Taste
- PURIFY-Taste
Dient zur Einstellung des Reinigungsbetriebs
- COOL-Taste
Dient zur Einstellung der Kühlung
- TEMP-Taste
Dient zur Änderung der eingestellten Temperatur

- EIN/AUS Taste
- Anzeige der einzelnen Funktionen
- Anzeige der Betriebsart
- Anzeige von WIFI und LOCK
- Temperaturanzeige
- Anzeige der Luftfeuchtigkeit
- Ventilator Geschwindigkeit Anzeige
- SWING-Anzeige
Schaukel oben/unten-Anzeige
Schaukel links/rechts-Anzeige
- TIMER ON-Anzeige
TIMER OFF-Anzeige
- Ventilator Taste
- STILLE-Taste
- HEIZEN Taste
- Ventilatormodus - Taste

HINWEIS:

Wenn das von Ihnen gekaufte Modell über eine WIFI-Funktion verfügt, drücken Sie die "EIN/AUS"-Taste 5 Sekunden lang drücken, um das WIFI-Bindungssignal auszusenden. Sobald Sie sich im Bindungsmodus befinden, zeigt die Applikation an wie der Anschluss erfolgt.

Betrieb

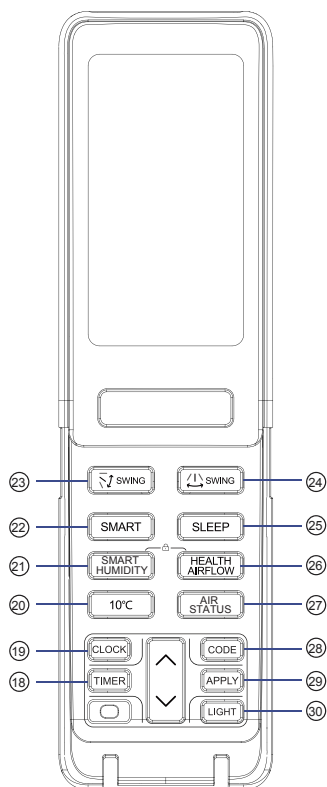

- 18. ZEITMESSUNG-Taste
- 19. UHR-Taste
- 20. 10 °C-Taste
Sonderheizungsset
Funktion: 10 Grad
Aufrechterhaltung der Heizung
- 21. Taste SMART HUMIDITY
(Intelligente Feuchtigkeit)
- 22. SMART-Taste (Intelligent Taste)
Dient zur Einstellung des
„SMART“ Betriebs.
- 23. SWING (Schaukel auf/ab-Taste)
- 24. SWING (Schaukel links/
rechts-Taste)
- 25. SLEEP (SCHLAF-Taste)
- 26. HEALTH AIRFLOW
(Gesunder Luftstrom -Taste)
- 27. AIR STATUS (Luft Status Taste)
- 28. CODE-Taste A-b Hof
- 29. APPLY button (Taste ANWENDUNG)
- 30. LIGHT button (LICHT-Taste) steuert die Beleuchtung und Erlöschung des Innenraums LED-Anzeigetafel

Hinweis:

Der Abstand zwischen dem Signalübertragungskopf und dem Empfängerloch sollte innerhalb von 7m ohne Hindernis sein. Wenn eine elektronisch gestartete Leuchtstofflampe oder ein drahtloses Umschalttelefon ist in der Art installiert Leuchtstofflampe oder Raum wird der Empfänger beim Empfang der Signale gestört und deshalb sollte der Abstand zum Innengerät kürzer sein . Volle Anzeige oder unklare Anzeige während des Betriebs zeigt an, dass die Batterien verbraucht sind. Bitte wechseln Sie die Batterien. Wenn die Fernbedienung während des Betriebs nicht normal läuft, nehmen Sie bitte die Batterien heraus und legen Sie sie einige Minuten später wieder ein.

Hinweis:

Entfernen Sie die Batterien, falls das Gerät für längere Zeit nicht benutzt wird.

Uhr und Sperre einstellen

- 1 Drücken Sie die Taste CLOCK (UHR)
- 2 Drücken Sie "+" oder "-" zum Einstellen der richtigen Zeit
- 3 Bestätigen Sie die Zeit

Jeder Druck erhöht oder verringert für 1 Minute. Wenn die Taste gedrückt bleibt, ändert sich die Zeit automatisch.

Nachdem die Zeiteinstellung bestätigt ist drücken Sie APPLY (ANWENDEN) und "AM" und "PM" hören auf zu blinken, während die Uhr beginnt zu arbeiten.

Drücken Sie "SMART HUMIDITY (INTELLIGENTE FEUCHTIGKEIT) "+"HEALTH AIRFLOW (GESUNDER LUFTSTROM) " gleichzeitig " LOCK (🔒)"-Funktion wird eingestellt und aufgehoben.

Betrieb

Leiser Betrieb

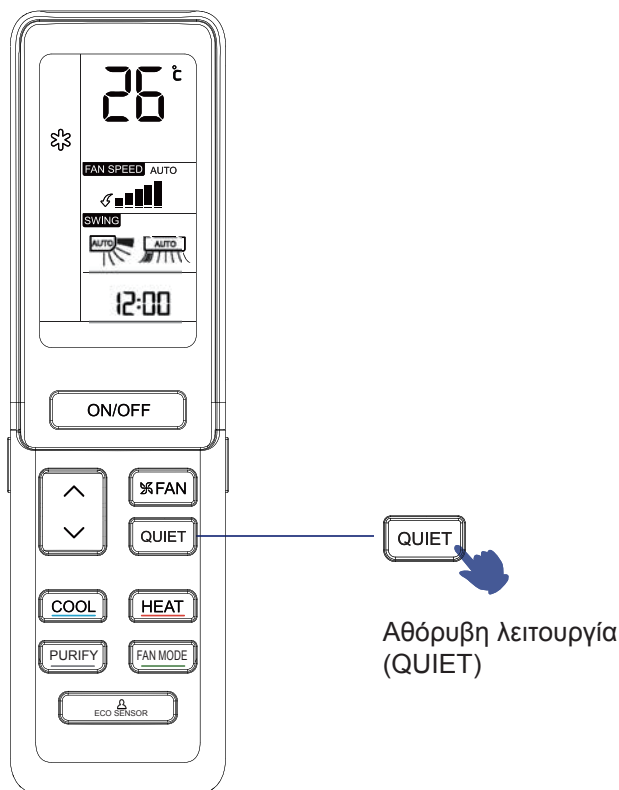

Sie können diese Funktion verwenden, wenn Sie Ruhe zum Ausruhen oder Lesen brauchen.

Bei jedem Drücken der "  -Taste beginnt das Klimagerät den Betrieb mit der QUIET-Funktion (Leiser Betrieb). In der Betriebsart QUIET (Leise) operiert die Lüfter Geschwindigkeit automatisch auf die niedrige Geschwindigkeit des AUTO- Ventilator Modus.

Drücken Sie die QUIET-Taste (Leiser Betrieb) erneut, der "  " verschwindet und der Betrieb wird gestoppt.

KÜHLEN, HEIZEN Betrieb

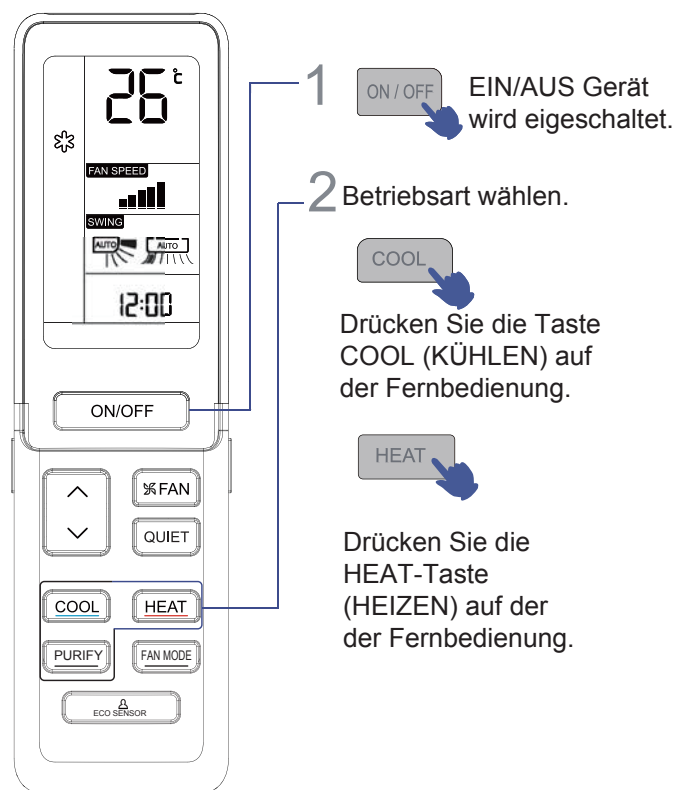

Betrieb

PURIFY (Reinigung)

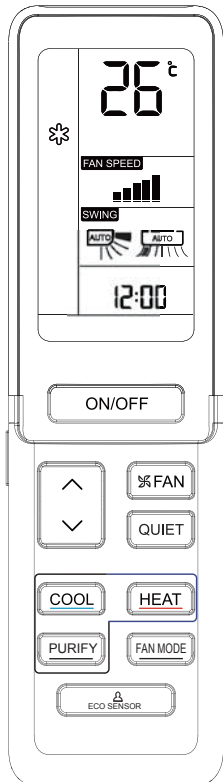

Drücken Sie die Taste PURIFY (Reinigung) auf der Fernbedienung.

Reinigende Funktion:

IFD-Filter:

Wenn Sie im Kühl-/Heiz-/Ventilatormodus die PURIFY Taste der Fernbedienung drücken, gleitet der Entstaubungsfilter innerhalb von drei Minuten in die Arbeitsposition und beginnt mit der Reinigung.

Im intelligenten Betriebsmodus ermittelt das Gerät, ob die Reinigungsfunktion automatisch eingeschaltet werden muss oder nicht PM2,5-Konzentration, die vom Innenraumluftqualitätssensor ermittelt wird. Wenn ja, dann wird die Reinigungsfunktion automatisch eingeschaltet. Wenn die PM2,5-Konzentration sich auf einen bestimmten niveau befindet schaltet sich die Luftreinigungsfunktion automatisch aus. Sie brauchen die Fernbedienung nicht zu drücken.

Austritt Methode:

1. Während das Klimagerät im Reinigungsmodus arbeitet und Sie die Taste PURIFY drücken, wird die Reinigungsfunktion gestoppt und der Staubentfernungsfilter wird in seine ursprüngliche Position zurückgeschoben.

Angelegenheiten, die Aufmerksamkeit erfordern

1. Applikation eingeschaltet werden soll.
2. Wenn die Reinigungsfunktion eingeschaltet ist, kann durch das Gleiten des Staubentfernungsfilters ein leichtes Geräusch erzeugt werden, was ein normales Phänomen ist.
3. Wenn die Luftqualitätsanzeige immer noch rot leuchtet, trotz des längerem Betriebes der Reinigungsfunktion, empfehlen wir Ihnen, den Staubentfernungsfilter herausnehmen und zu reinigen.
4. Im Reinigungsmodus beeinträchtigt eine niedrige Ventilator Drehzahl den Reinigungseffekt.
5. Sie können den Reinigungsmodus nicht aus dem Selbstreinigungs Modus direkt benutzen.
6. Das Reinigungsmodul dieses Produktes verfügt über einen Übertragungsmechanismus, bitte schalten Sie die Funktion nicht häufig ein- und aus.

Betrieb

Temperatureinstellung und Lüftergeschwindigkeit

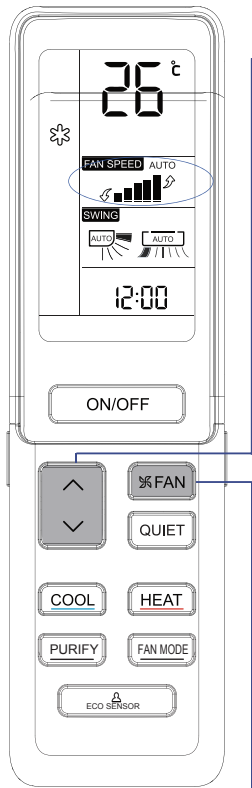

1 Temp Taste drücken

- △ Jedes Mal, wenn die Taste gedrückt wird, erhöht sich die Temperatureinstellung um 0,5 Grad Celcius.
- ▽ Jedes Mal, wenn die Taste gedrückt wird, sinkt die Temperatureinstellung um 0,5 Grad Celcius.

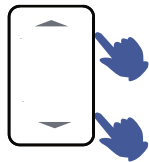

Das Gerät wird im Betrieb gesetzt, um die Temperatureinstellung auf dem LCD zu erreichen.

2 Ventilatorbetrieb



Drücken Sie die Taste FUN SPEED . Bei jedem Drücken ändert sich die Ventilatorgeschwindigkeit wie folgt



Das Gerät arbeitet mit der gewählten Ventilatorgeschwindigkeit.

ECO SENSOR Betrieb



1 ECO SENSOR Betrieb

Drücken Sie die ECO SENSOR-Taste, die sich bei jedem Druck wie folgt ändert:

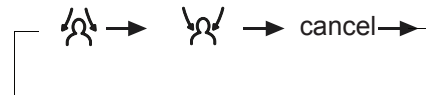

Hinweis:

Ein Sensor für den Menschen dient zur Erkennung von Veränderungen im Infrarotspektrum und der vom menschlichen Körper abgegebenen Strahlung. Bei den folgenden Bedingungen ist die Erkennung möglicherweise nicht genau:

- Hohe Raumtemperatur, bei der die Umgebungstemperatur nahe an der Körpertemperatur liegt.
- Personen tragen viel Kleidung oder liegen auf dem Bauch oder auf dem Rücken.
- Die Geschwindigkeit der menschlichen Bewegung übersteigt die Empfindlichkeit des Sensors.
- Häufige Bewegungen von Haustieren, oder häufiges Schwingen von Vorhängen oder anderen Gegenständen durch den Wind.
- Sich bewegende Objekte gehen über den Erfassungsbereich des Sensors hinaus.
- Das linke und das rechte Ende des Innengeräts sind zu nah an der Wand installiert.
- Es gibt direktes Sonnenlicht im Raum. Das Klimagerät wird in einem Raum betrieben, in dem die Umgebungstemperatur stark schwankt.

Außerdem, wenn sich eine Person an der Grenze von zwei oder drei Luftausblasbereichen befindet wird die nachfolgende Luft jeweils zu diesen beiden Bereichen geschickt oder automatisch gekehrt. Die ausweichende Luft meidet diese beiden Bereiche oder wird automatisch ausgekehrt.

Betrieb

FAN MODE (Ventilator Betrieb)

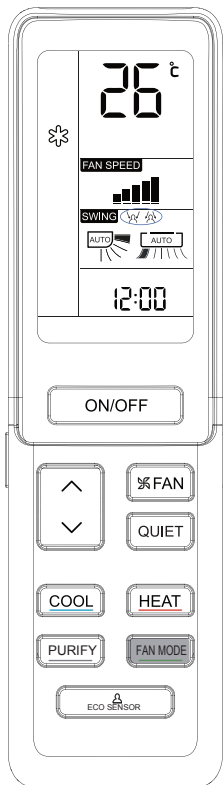

FAN
MODE

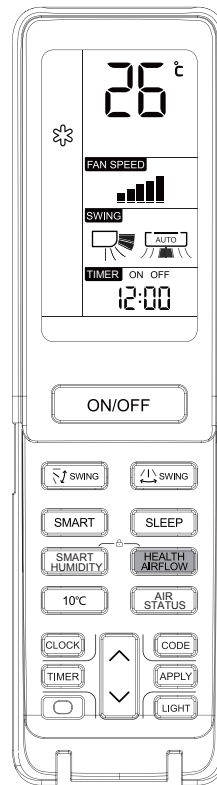

Ventilatormodus:
Standardmäßig niedrige
Ventilatorgeschwindigkeit, die
eingestellte Temperatur wird
nicht angezeigt, die angezeigte
Temperatur ist 24 Grad Celcius.

HEALTH AIRFLOW (Gesunder Luftstrom Betrieb)



HEALTH
AIRFLOW

Die Einstellung der
Gesundheitsluftfluss
funktion

- 1). Drücken Sie die Taste des
Gesundheitsluftstroms ()
erscheint auf dem Bildschirm.
Vermeiden Sie die starken
Luftstöße direkt auf den Körper.
- 2). Drücken Sie erneut die Taste für
den Gesundheitsluftstrom ()
erscheint auf dem Display.
Vermeiden Sie die starken
Luftstöße direkt auf den Körper.

HEALTH
AIRFLOW



Die Aufhebung der
Funktion des
Gesundheitsluftstroms

Drücken Sie die Taste des gesunden Luftstroms erneut, werden sowohl das Einlass- als auch das Auslassgitter des Klimagerätes geöffnet und das Gerät arbeitet weiter unter den Bedingungen vor der Einstellung der Funktion des gesunden Luftstroms. Nach dem Stoppen wird das Auslassgitter automatisch geschlossen.

Hinweis:

Ziehen Sie das Auslassgitter nicht direkt mit der Hand. Sonst wird das Gitter nicht korrekt arbeiten. Wenn das Gitter nicht richtig arbeitet, halten Sie eine Minute lang an und starten Sie dann, indem Sie die Einstellung mit der Fernbedienung anpassen. Die Fernbedienung kann jeden Betriebsstatus speichern. Wenn Sie das Gerät das nächste Mal in Betrieb setzen, drücken Sie einfach die EIN/AUS-Taste und das Gerät arbeitet im vorherigen Status.

Hinweis:

1. Nach der Einstellung der Gesundheitsluftfluss Funktion ist die Position der Einlass- und Auslassgitter festgelegt.
2. Beim Heizen ist es besser, den Modus () zu wählen.
3. Beim Kühlen ist es besser, den Modus () zu wählen.
4. Bei Kühlung und Trockenheit kann bei längerem Betrieb der Klimaanlage langer Zeit unter hoher Luftfeuchtigkeit Wassertropfen am Auslassgitter auftreten.
5. Wählen Sie die geeignete Ventilatorrichtung entsprechend den tatsächlichen Bedingungen.

Betrieb

SWING (Schaukel Betrieb)

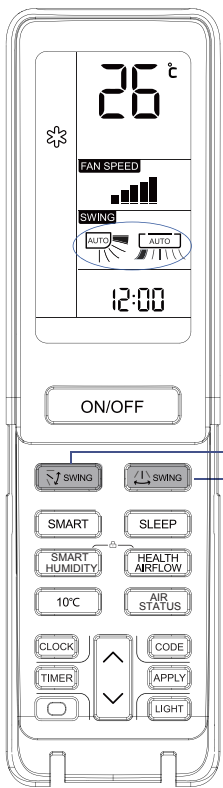

1 Luftstromrichtung auf und ab

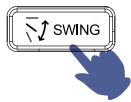

Bei jeden Druck des () wird die Luftstromrichtung auf der Fernbedienung entsprechend den verschiedenen Betriebsarten wie folgt angezeigt:

KÜHL/TROCKEN :

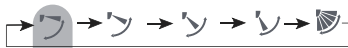

WÄRME:



SMART (INTELLIGENT):



Ausgangszustand

2 Luftstromrichtung links und rechts



Bei jedem Drücken der Taste () zeigt die Fernbedienung Folgendes an:

Fernbedienung

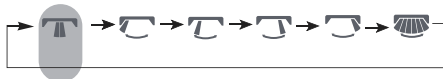

Ausgangszustand

- Bei hoher Luftfeuchtigkeit kann Kondenswasser im Luftauslass auftreten, wenn alle vertikalen Lamellen nach links oder rechts verstellt sind.
- Es ist ratsam, die horizontale Klappe im KÜHLEN- oder TROCKEN-Modus nicht für längere Zeit in der unteren Position zu halten, da sonst Kondenswasser auftreten kann.
- Da im KÜHLEN-Modus kalte Luft nach unten strömt, ist eine horizontale Einstellung des Luftstroms für eine bessere Luftzirkulation sehr hilfreich.

TIMER-Betrieb

Stellen Sie die Uhr richtig ein, bevor Sie den Timer-Betrieb starten. Sie können das Gerät folgende Male automatisch starten oder stoppen lassen: Bevor Sie morgens aufwachen, oder von einem Ausgang zurückkommen oder nachdem Sie nachts zum Schlafen gehen.

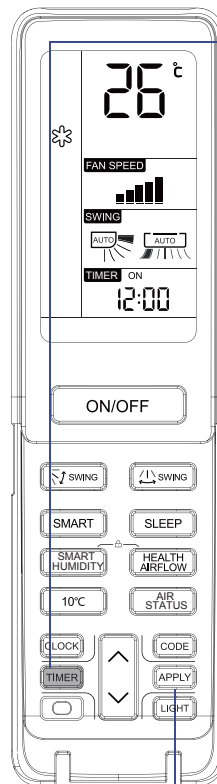

1 Wählen Sie die gewünschte Betriebsart.



Wählen Sie Ihren gewünschten Timer ein.

Fernbedienung: "TIMER ON" blinkt.



Wählen Sie den gewünschten Timer ein.

Fernbedienung: "TIMER OFF" blinkt.

2 Zeiteinstellung.

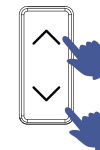

Jedes Mal, wenn die Taste gedrückt wird, erhöht oder verringert sich die Zeiteinstellung um 1 Minute, wenn sie gedrückt gehalten wird, erhöht sie sich schnell. Sie kann innerhalb von 24 Stunden angepasst werden.

3 Bestätigen Sie Ihre Einstellung.



Nachdem Sie die korrekte Zeit eingestellt haben, drücken Sie die Taste APPLY, um zu bestätigen, dass "ON" (EIN) oder "OFF" (AUS) auf der Fernbedienung nicht mehr blinkt.

So annullieren Sie den TIMER-Modus. Drücken Sie einfach mehrmals die TIMER-Taste, bis die TIMER-Anzeige verschwindet.

Betrieb

■ Betrieb SLEEP (SCHLAF)

Vor dem Schlafengehen können Sie einfach die SLEEP Taste drücken und das Gerät arbeitet im Schlafmodus und bringt Sie in einen gesunden Schlaf.

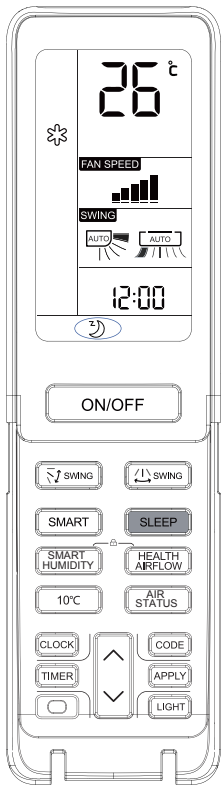

SLEEP Drücken Sie die SLEEP-Taste

Betriebsmodus

1. Im Modus COOL (KÜHLEN), DRY (TROCKEN)

1 Stunde nach Beginn des SLEEP (SCHLAF) Modus wird die Temperatur um 1 Grad Celsius höher als die Temperatureinstellung. Nach 1 Stunde steigt die Temperatur um 1 Grad weiter an. Das Gerät läuft noch für 6 Stunden weiter und stoppt dann. Die angezeigte Temperatur ist höher als die Temperatureinstellung, damit die Raumtemperatur nicht zu niedrig für Ihren Schlaf ist.

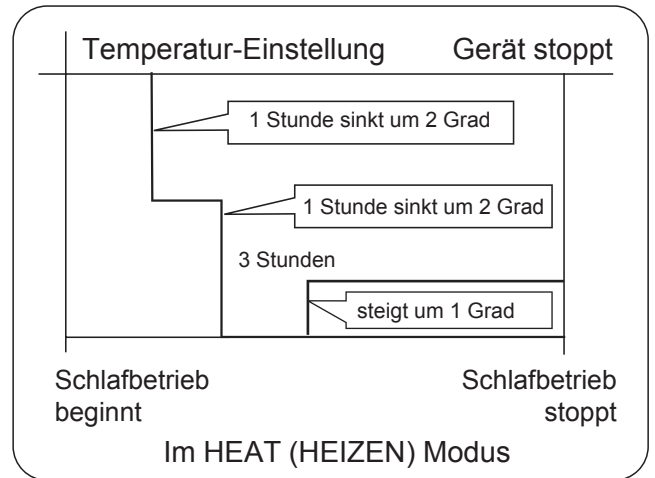

3. Im SMART-Modus

Das Gerät arbeitet im entsprechenden Schlafmodus, der an die automatisch gewählte Betriebsart angepasst ist.

4. Wenn die Schlaffunktion auf 8 Stunden eingestellt ist, kann die Schlafzeit nicht angepasst werden. Wenn die TIMER Funktion eingestellt ist, kann die Schlaffunktion nicht eingestellt werden. Nachdem die Schlaffunktion eingerichtet wurde, und der Benutzer die TIMER-Funktion zurücksetzt, wird die Schlaffunktion annulliert. Das Gerät befindet sich dann im Zustand der Einschaltzeit, wenn beide Funktionen in der selben Zeit gleichzeitig eingestellt sind, entweder wird ihre Betriebszeit beendet, oder das Gerät beginnt zuerst automatisch mit der erst eingestellten Funktion, und die andere wird automatisch gestoppt.

Stromausfall-Fortsetzungsfunktion

Wenn das Gerät zum ersten Mal gestartet wird, wird der Kompressor erst nach Ablauf von 3 Minuten wieder in Betrieb gesetzt. Wenn die Stromversorgung nach einem Stromausfall wieder aufgenommen wird, läuft das Gerät automatisch an, und 3 Minuten später beginnt der Kompressor zu arbeiten.

Hinweis zur Wiederaufnahme des Stromausfalls:

Drücken Sie die Sleep-Taste zehnmal innerhalb von fünf Sekunden und geben Sie die Funktion ein, nachdem Sie vier Töne gehört haben. Und drücken Sie die Sleep-Taste zehnmal innerhalb von fünf Sekunden und verlassen Sie diese Funktion, nachdem Sie zwei Töne gehört haben.

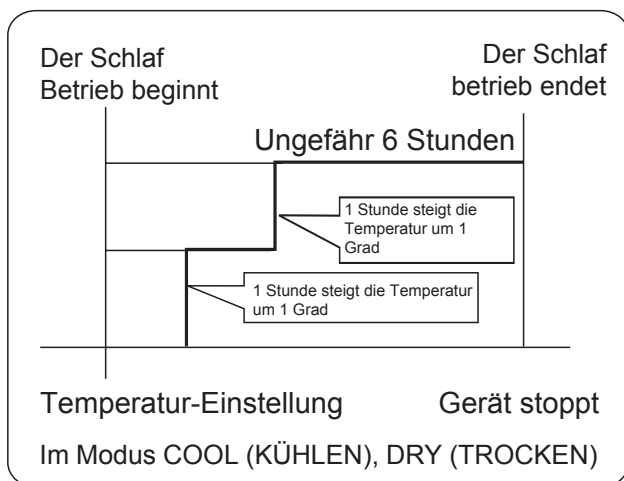

1 Stunde nach Beginn des Schlafmodus wird die Temperatur um 2 Grad niedriger als die eingestellte Temperatur. Nach einer weiteren Stunde sinkt die Temperatur um weitere 2 Grad. Nach 3 Stunden im Betrieb steigt die Temperatur um ein Grad weiter an. Das Gerät läuft noch 3 Stunden weiter und schaltet dann ab. Die Temperatur ist niedriger als die Temperatureinstellung, so dass die Raumtemperatur für Ihren Schlaf nicht zu hoch ist.

Betrieb

SMART-Betrieb

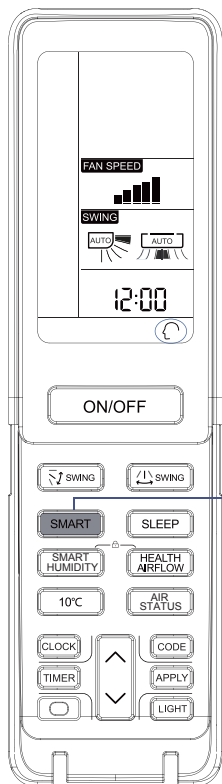

(Diese Funktion ist bei einigen Modellen nicht verfügbar)
Eine Taste kann Ihnen ein komfortables Zimmer geben!
Das Klimagerät kann die Innentemperatur und die Luftfeuchtigkeit erkennen und die Einstellung entsprechend vornehmen.

SMART SMART-Start

Drücken Sie die Taste EIN/AUS (ON/OFF), das Gerät startet. SMART-Taste drücken, "(☺)" wird auf der Fernbedienung angezeigt.

- SMART FRESH (FRISCH)
- SMART Abtauen
- SMART VENTILATOR GESCHWINDIGKEIT
- SMART VENTILATOR GESUNDHEIT
- SMART DRY (TROCKEN)
- SMART SOFT (SANFT)
- SMART Regeltemperatur

SMART-Taste oder EIN/AUS-Taste (ON/OFF) drücken und SMART-Modus stoppt



Im Modus Kühlen, Heizen und Entfeuchten, drücken Sie die Smart-Taste, um die Smart-Funktion aufzurufen. Im Smart-Betriebsmodus wählt die Klimaanlage, automatisch den Kühl-, Heiz- und Entfeuchtungsmodus. Falls Sie die SMART Funktion manuell einstellen wollen für Heizen, Entfeuchten oder Ventilatorbetrieb drücken Sie einfach die Smart Funktion und wählen je nachdem "Kühlen" "Heizen" oder "Entfeuchten", (um von einem Modus auf den anderen Modus zu wechseln) und verlassen Sie dann die Smart-Funktion.

Betrieb von AIR STATUS und SMART HUMIDITY

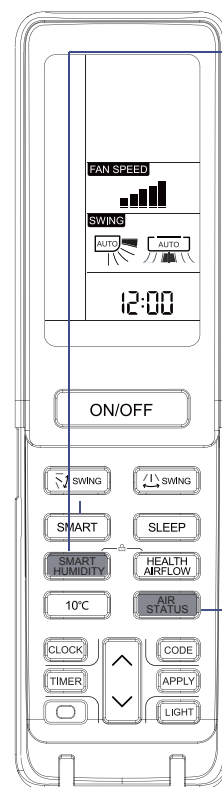



SMART HUMIDITY Taste SMART HUMIDITY drücken

Im **Smart-Humidity-Modus** beträgt der Thermoregulationsbereich 16-30 Grad Celcius. Wenn die Ventilatorrehzahl als automatisch angezeigt wird (Standardausgangszustand), ist dies der intelligente Feuchtigkeitsmodus und das Klimagerät regelt automatisch und kontrolliert die relative Luftfeuchtigkeit der Innenumgebung innerhalb von 40-55 %. Wenn Sie die Ventilatorgeschwindigkeit manuell auf hoch, mittel oder niedrig einstellen, arbeitet das Klimagerät im normalen Trocknungsmodus. Wenn die Ventilatorgeschwindigkeit auf automatisch eingestellt wird, wechselt das Gerät wieder in den SMART HUMIDITY-Modus.

AIR STATUS Drücken Sie die Funktion AIR STATUS

Wenn Sie die Taste der Abfrage drücken, zeigt das LCD die Temperatur der Innenraumumgebung an. Wenn Sie die Taste zweimal kontinuierlich drücken, zeigt das LCD den Feuchtigkeitswert der Innenraumluft an; Wenn Sie die Taste dreimal anhaltend drücken, zeigt das LCD Bildschirm die PM2,5-Konzentration der Innenraumluft an. Hinweis: Die Zeitintervalle des kontinuierlichen Tastendrucks müssen weniger als 5 Sekunden betragen.

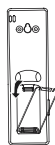
Einlegen der Batterie

-  Entfernen Sie die Batterieabdeckung.
-  Legen Sie die Batterien wie abgebildet ein. 2 R-03-Batterien, Rückstellschlüssel (Zylinder); Achten Sie darauf, dass das Einlegen in einer Linie ist mit dem "+" / "-";
-  Legen Sie die Batterie ein, dann setzen Sie die Abdeckung wieder auf..

Operation -- Installation und Demontage des IFD *

1. Kurze Einführung in den Mechanismus (die Abbildung ist die Skizze der Teile, bitte beziehen Sie sich auf das reale Objekt)

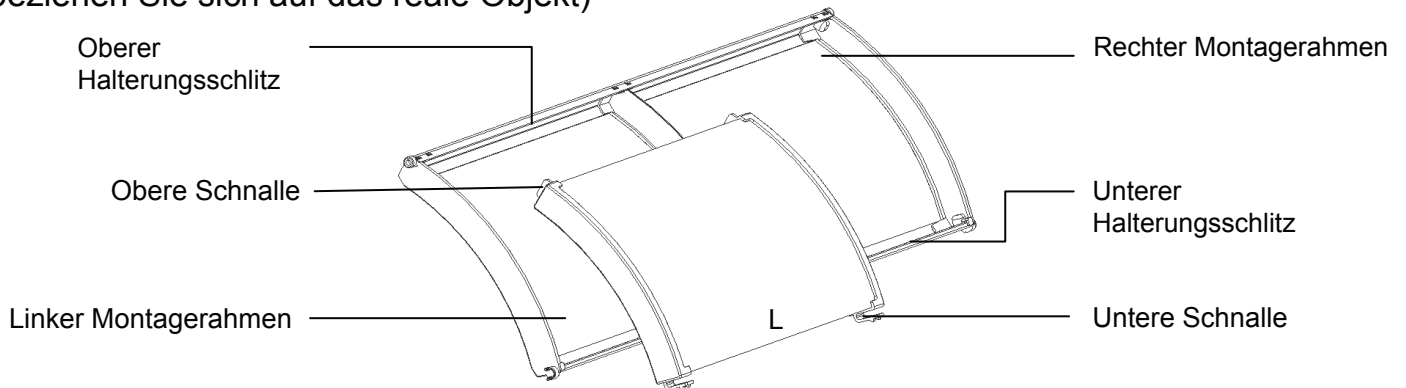

2. Installieren Sie das Filterelement

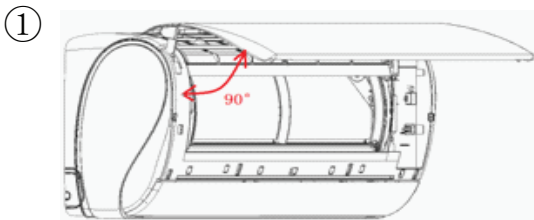

Ziehen Sie den Netzstecker des Klimagerätes, und öffnen Sie die Abdeckung um ca. 90° nach oben (die Abdeckung bleibt automatisch hängen).

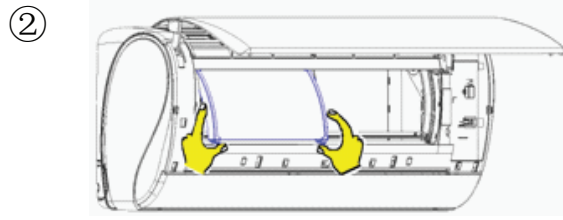

Rasten Sie die obere Schnalle des Filterelements in den oberen Halterungsschlitz ein und vergewissern Sie sich, dass sie fest sitzt.

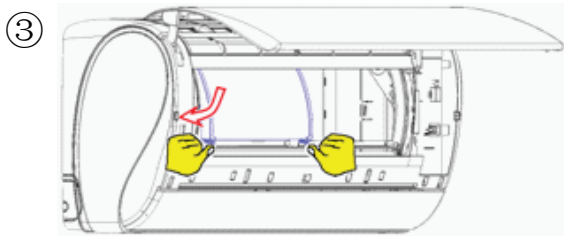

Rasten Sie die untere Schnalle des Filterelements in den unteren Halterungsschlitz ein und vergewissern Sie sich, dass die Schnalle eingerastet ist.

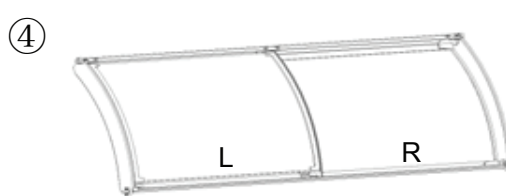

Installieren Sie das andere Filterelement im rechten Rahmen gemäß den Arbeitsschritten ② und ③; Prüfen und stellen Sie sicher, dass das Filterelement bündig mit der Bogenfläche des Montagerahmens abschließt.

3. Entfernen Sie das Filterelement

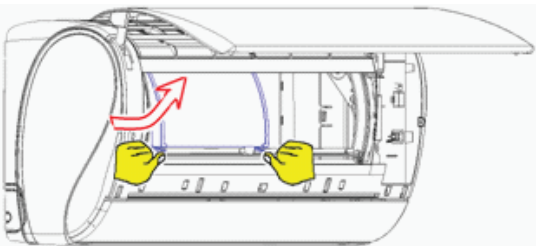

Drehen Sie die untere Schnalle des Filterelements mit der Hand, damit die Schnalle aus dem Schlitz herauskommt, drehen Sie sie in die in der Abbildung gezeigte Richtung und ziehen Sie das Filterelement heraus.

* Hinweis:

Vor dem Ein- und Ausbau des Entstaubungsfilterelements sollte das Klimagerät den Reinigungszustand verlassen und nach 5 Minuten abgeschaltet werden, um das Filterelement auszutauschen.

Unterbrechen Sie nicht direkt die Stromzufuhr und tauschen Sie das Filterelement aus, wenn sich das Klimagerät im Reinigungsprozess befindet.

Die Betriebsschritte des rechten Filterelements sind die gleichen wie die des linken Filterelements. Die IFD-Filterelemente umfassen ein linkes und ein rechtes Element (L/R).

Betrieb

Pflege und Reinigung des Entstaubungsmoduls IFD

Das IFD-Staubentfernungsmodul kann ständig verwendet werden, es muss im Allgemeinen nicht ausgetauscht werden und kann gewaschen werden. Reinigen Sie es je nach den tatsächlichen Bedingungen des Klimageräts einfach selbst oder nach Aufforderung durch die APP. Reinigen Sie zusätzlich den Staub auf dem Negativ-Ionen-Emitter an der rechten Innenwand des Luftkanals mit einer trockenen Bürste und anderen Gegenständen. Wenn Sie das IFD-Modul demontieren und reinigen, schalten Sie vorher die Stromzufuhr ab und warten Sie 1 Minute, bevor Sie das Staubschutzgitter zur Reinigung entfernen!

1. Fahren Sie die Maschine herunter und schalten Sie den Netzschalter aus, halten Sie den Griff der Lufteinlassgitter, um sie zu öffnen, und entfernen Sie das Staubgitter;
2. Halten Sie den Griff am IFD-Staubentfernungsmodul und ziehen Sie das Modul heraus;
3. Nachdem das Staubentfernungsmodul herausgenommen wurde, legen Sie es auf eine ebene Fläche und verwenden Sie die Düse des Staubsaugers oder den Saugkopf mit einem Pinsel, um den Staub entlang der Oberfläche des Moduls zu reinigen. Saugen Sie beide Seiten des Moduls ab.
4. Geben Sie warmes Wasser in eine Schüssel und schütteln Sie das Modul vorsichtig im Wasser, um es zu reinigen.
5. Lassen Sie das Modul 2-3 Minuten im Wasser einweichen, lassen Sie es nicht zu lange einweichen, spülen Sie das Modul dann mit sauberem Leitungswasser ab, schütteln Sie das Wasser im Modul ab und legen Sie es auf ein trockenes Handtuch.
6. Nachdem das IFD-Entstaubungsmodul vollständig trocken und wasserfrei ist, setzen Sie es in die Maschine ein, und installieren Sie dann das Staubschutzgitter.

Hinweise:

1. Nach der Installation der Klimaanlage muss der Installateur das IFD-Entstaubungsmodul in die Klimaanlage laden.
2. Nach der Reinigung kann die Farbe des Moduls nicht wieder den ursprünglichen Zustand annehmen, dies beeinträchtigt jedoch nicht seine Leistung.
3. Die Entstaubungswirkung des IFD hängt eng mit der Raumstruktur, der Raumgröße und dem Schadstoffgehalt im dem Raum. Die Effekte können je nach verschiedenen Modellen und Umgebungen variieren.
4. Das IFD-Entstaubungsmodul muss vor dem Betrieb der Maschine installiert werden. vor dem Betrieb der Maschine installiert werden. Es ist verboten Betrieb der Maschine ohne installiertes Entstaubungsmodul zu betreiben.

ON/OFF-Bedienung und Prüfungsbedienung

ON/OFF-Bedienung:

- Bitte verwenden Sie die Bedienung nur wenn die Fernbedienung defekt oder ausgefallen ist, und das Klimagerät kann mit der Notfall-Funktion automatisch für eine Weile weiter arbeiten.
- Wenn die Taste der Notfall-Bedienung gedrückt wird, kann der Ton „Pi“ für ein mal gehört werden, dies deutet den Start der Bedienung an.
- Wenn der Netzschalter für das erste mal eingeschaltet wird und startet die Notfall-Bedienung, dann wird die Einheit automatisch in den folgenden Modi arbeiten:

Raumtemperatur	Bestimmte Temperatur	TIMER-Modus	Ventilator-Geschwindigkeit	Betriebsweise
Oberhalb 24 °C	24 °C	No	AUTO	COOL
Unterhalb 24 °C	24 °C	No	AUTO	HEAT

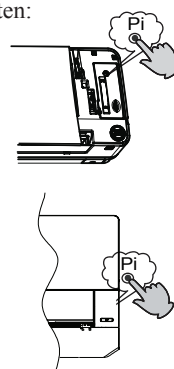

- Es ist unmöglich, die Einstellungen der Temperatur und die Ventilator-Geschwindigkeit zu ändern und im Timer oder Entfeuchtungsmodus zu bedienen.

Prüfungsbedienung:

Der Schalter der Prüfungsbedienung ist gleich wie der Notfall-Schalter.

- Verwenden Sie den Schalter in der Prüfungsbedienung, wenn die Raumtemperatur unter 16°C liegt, nutzen Sie ihn bitte nicht in der normalen Bedienung.
- Drücken Sie den Schalter der Prüfungsbedienung für weitere 5 Sekunden. Nachdem Sie einen Ton von „Pi“ für zwei mal gehört haben, dann entfernen Ihren Finger von dem Schalter: **Die Kühlungsbedienung startet mit der Luftstrom-Geschwindigkeit „Hi“.**

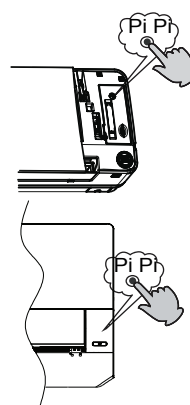

Sterilisation sauberer Betrieb

Wenn die Funktion 56 Steri-clean benötigt wird, bitte in der Inventor Control Applikation aufrufen.

Einführung in Steri-Clean

Stufe 1 - Self Clean: zum Entfernen von Schmutz entfernt diese Funktion gefrierter der Verdampfer mit der Luftfeuchtigkeit, und entfernt den Schmutz während des Schmelzvorgangs. Die hydrophile Aluminiumbeschichtung mit kleinerem Winkel ($\alpha \approx 5^\circ$ hilft die Effizienz der Wasserableitung zu erhöhen).

Stufe 2 - 56 Hochtemperatur-Sterilisation: Sie nutzt die intelligente Temperaturüberwachung und Frequenzregelung Technologie, um den Betrieb des Kompressors anzupassen, so dass wir die Verdampfer Temperatur auf hoher Temperatur für 30 Minuten gehalten wird, um alle Bakterien und Viren im Inneren des Klimagerätes abzutöten.

Stufe 3 - Schnelle Verdampferkühlung zur Verbesserung der Sterilisationsleistung. Die Folienoberfläche ist beschichtet mit Silber-Nanopartikeln, die eine antibakterielle Wirkung von bis zu 99% haben.

Achtung!

- Die Funktion dauert 60-80 Minuten.
- Während des Prozesses kann heiße Luft austreten, wenn der Verdampfer auf 56 Grad aufgeheizt ist oder im Sommer auf 56 Grad gehalten wird.
- Diese Funktion kann im Winter Änderungen der Raumlufttemperatur verursachen.
- Wenn die Außentemperatur über 36 liegt, kann die Funktion nicht ausgeführt werden. Stattdessen wird die Selbstreinigungsfunktion eingeschaltet und dauert 21 Minuten, wenn die Funktion Steri Clean eingeschaltet ist.

SELF-CLEAN

Funktionsbeschreibung: Der Zweck dieser Funktion ist die Reinigung des Verdampfers.

Ein- und Austritt:

Wenn diese Funktion benötigt wird, wählen Sie bitte in der Inventor Control Applikation.

Drücken Sie die Taste SELF CLEAN, um diese Funktion aufzurufen. Die Anzeige zeigt "CL" auf dem Bedienfeld des Innengeräts und auf der Fernbedienung. Die maximale Betriebszeit in dieser Funktion beträgt nicht mehr als 21 Minuten. Diese Funktion wird automatisch mit einem zweimaligen "Pi"-Ton beendet, dann kehrt das Gerät in den ursprünglichen Zustand zurück. Während des SELF CLEAN-Betriebs wird der Vorgang durch wiederholtes Drücken der Taste nicht beendet, Während des SELF CLEAN-Betriebs führt wiederholtes Drücken der Taste nicht zum Beenden des Vorgangs. Drücken Sie die "Power"-Taste, um diesen Modus zu beenden.

Hinweis:

1. Diese Funktion ist im Timer- / Schlafmodus ungültig.
2. Nach dem Start dieses Modus kann sich die Luftmenge verringern, es gibt keinen Luftstrom, oder auch keiner kalter Luftstrom.
3. Es ist normal, dass das Gerät Geräusche macht, wenn sich die Luft sich bei Wärme ausdehnt und bei Kälte zusammenzieht.
4. Die "CL"-Anzeigezeit kann auf der Fernbedienung und dem Bedienfeld unterschiedlich lange dauern.
5. Wenn die Außentemperatur unter Null liegt, kann während der Selbstreinigung der Fehlercode "F25" angezeigt werden. Dies ist ein normaler Schutz, bitte Schalten Sie das Gerät aus und starten Sie es nach 10 Sekunden neu.
6. Die beste Bedingung für diesen Modus ist, wenn die Temperatur in Innenräumen 20~27 Grad und die Luftfeuchtigkeit 35 ~60 beträgt und die Temperatur im Freien beträgt 25~38 Grad (Kühlen).
7. wenn die Luft zu trocken ist, ist es schwer für die Luft zu frieren (Luftfeuchtigkeit 20%). und wenn die Luftfeuchtigkeit zu hoch ist (Luftfeuchtigkeit 70%) kann das Kondenswasser ansteigen.

VERBINDEN SIE DIE KLIMAAANLAGE MIT DEM INVENTOR STEUERUNGSANWENDUNG

Bevor Sie beginnen:

- Überprüfen Sie, ob der Router bei 2,4 GHz übersandt
- Überprüfen Sie, ob die Netzwerknamen (SSIDs) unterschiedlich sind, falls der Router über Dual-Band-Broadcasting verfügt. Weitere Hilfe erhalten Sie bei Ihrem Router/Internetanbieter.
- Stellen Sie sicher, dass sich der Router in der Nähe der Klimaanlage befindet, um einen ungehinderten Paarungsprozess und kabellosen Betrieb zu ermöglichen.

Schritt 1: Laden Sie die Anwendung "Inventor Control" aus dem Google Play Store oder dem IOS App Store herunter und installieren Sie diese Applikation.

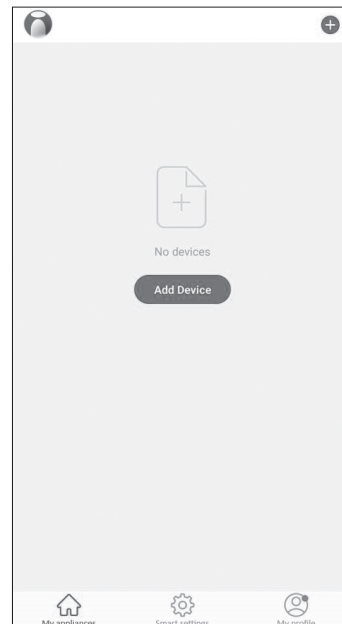
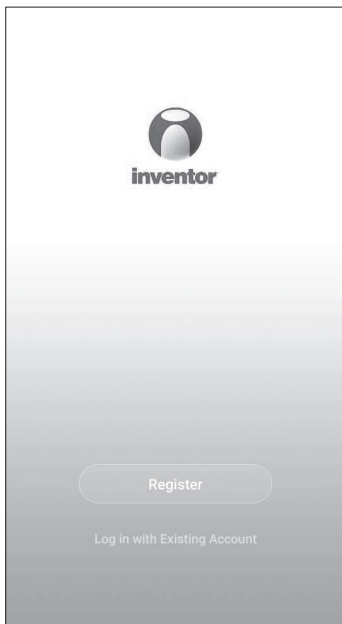

Schritt 2: Wählen Sie "Registrieren", um eine neue Konto oder "Mit bestehendem Konto anmelden".

Anmerkungen:

Lesen Sie die Datenschutzerklärung sorgfältig durch und wählen Sie "Einverstanden", um fortzufahren. Um ein Konto zu erstellen, ist eine E-Mail oder eine Handynummer erforderlich.

Um ein Konto zu erstellen, ist eine E-Mail oder eine Handynummer erforderlich. Geben Sie den Code, den Sie in Ihrer registrierten E-Mail oder Telefonnummer erhalten haben, in das Feld "Verifizierungscode eingeben" ein, um mit dem Kopplungsprozess fortzufahren.

Schritt 3: Wählen Sie "Meine Geräte" und drücken Sie "+" in der oberen rechten Ecke oder "Gerät hinzufügen", um das Gerät hinzuzufügen. Wählen Sie auf der linken Seite die Option "Klimaanlage", und wählen Sie das Modell der Klimaanlage, die Sie koppeln möchten.

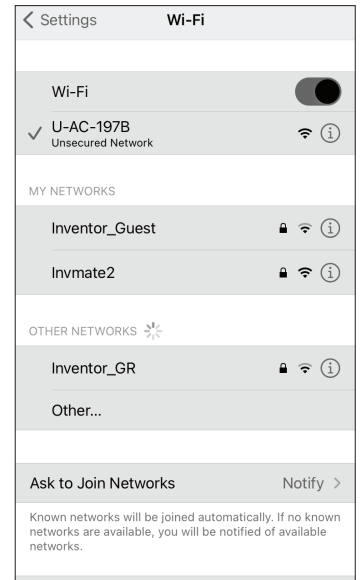
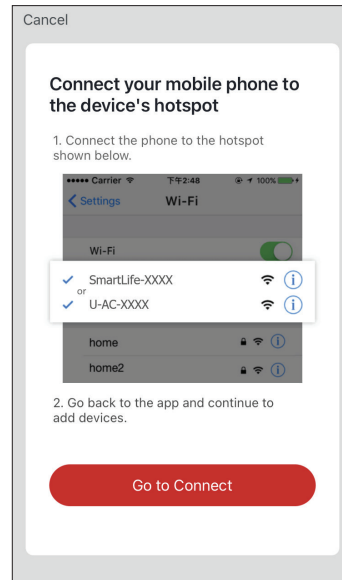
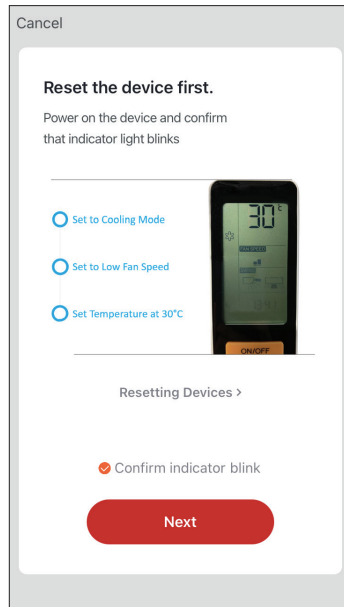
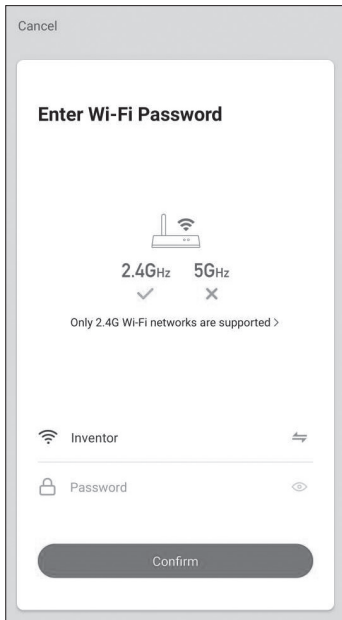

Schritt 4: Wählen Sie das Wi-Fi-Netzwerk und geben Sie das Passwort ein. Drücken Sie auf Bestätigen, um fortzufahren. Der Kopplungsprozess kann einige Zeit in Anspruch nehmen.

Anmerkung: Die Paarungsanzeige auf dem Display des Klimagerätes kann während dieses Schrittes verschwinden.

Schritt 5: Schließen Sie die Klimaanlage an die Stromversorgung an und schalten Sie sie ein. Stellen Sie das Klimagerät auf Kühlmodus, niedrige Gebläsegeschwindigkeit und 30°C Temperatur ein. Die Anzeige auf dem Display des Klimagerätes beginnt zu blinken. Drücken Sie Bestätigen, um fortzufahren.

Schritt 6: Apasati pe "Go to Connect" pentru a inregistra setarile dispozitivului dumneavoastra mobil. Conectati-va la retea Wi-Fi (SSID) "U-AC-XXXX". Apoi trebuie sa va intoarcati la meniul "Inventor Control" o data ce v-ati conectat cu succes.

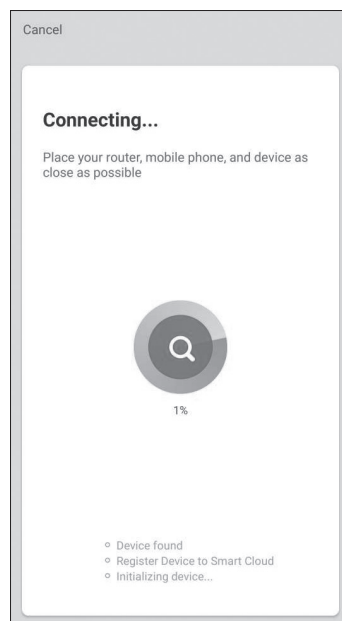
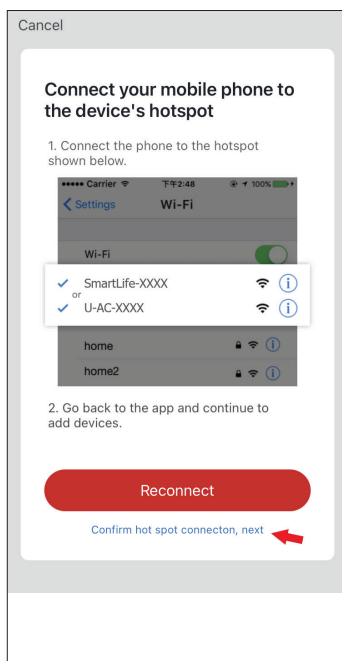

Schritt 7: Drücken Sie "Confirm hot spot connection, next", wie im Bild oben markiert, um den Kopplungsprozess zu starten.

Fehlerbehebung:

Wenn der Paarungsprozess nicht erfolgreich ist:

- Überprüfen Sie, ob der Router bei 2,4 GHz übersandt
- Überprüfen Sie, ob die Netzwerknamen (SSIDs) unterschiedlich sind, falls der Router über Dual-Band-Broadcasting verfügt. Weitere Hilfe erhalten Sie bei Ihrem Router/Internetanbieter.
- Vergewissern Sie sich, dass das Wi-Fi-Passwort WPA2-PSK-verschlüsselt ist und der Autorisierungstyp auf AES eingestellt ist.
- Stellen Sie sicher, dass sich der Router innerhalb der WLAN-Reichweite des Klimagerätes befindet und keine Repeater installiert sind.
- Schalten Sie den Router, die Klimaanlage und das Gerät (Tablet oder Handy) aus und lassen Sie sich 5 Minuten Zeit.
- Starten Sie den Paarungsprozess von Schritt 2 an erneut.
- Wenn die Paarung nicht erfolgreich ist, wiederholen Sie den Vorgang mit einem anderen Gerät (Tablet oder Handy).
- Kontaktieren Sie die Kundendienstabteilung des Inventor.

WICHTIGE INFORMATIONEN ZUM VERWENDETEN KÄLTEMITTEL

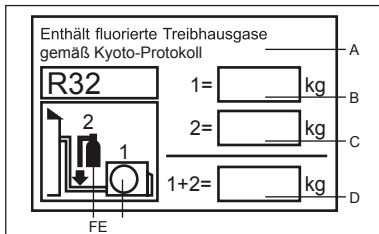

Dieses Produkt enthält fluorierte Treibhausgase gemäß Kyoto-Protokoll. Nicht in die Atmosphäre entweichen lassen.

Kältemitteltyp: R32

GWP-Wert*: 675

GWP = Global Warming Potential (Treibhauspotential)

Bitte tragen Sie folgende Daten mit unverwischbarer Tinte ein:

- 1 Kältemittelfüllung ab Werk
- 2 im Feld zugefügte Kältemittelmenge sowie
- 1+2 Kältemittel gesamt

Auf dem im Lieferumfang des Produkts enthaltenen Kältemittel-Etikett eintragen.

Das ausgefüllte Etikett muss nahe dem Einfüllstutzen des Produkts angebracht werden (z. B. an der Innenseite der Abdeckung über der Höchststandanzeige).

A enthält fluorierte Treibhausgase gemäß Kyoto-Protokoll

B Kältemittelfüllung ab Werk: siehe Typenschild

C im Feld zugefügte Kältemittelmenge

D Kältemittel gesamt

E Außenaufstellung

F Zylinder und Stutzen zum Befüllen

KONFORMITÄT DER MODELLE MIT EUROPÄISCHEN VERORDNUNGEN

Klima:TI Stromspannung:220-240V

CE

Alle Produkte erfüllen die folgenden europäischen Vorschriften:

- 2014/53/EU(RED)
- 2014/517/EU(F-GAS)
- 2009/125/EC(ENERGY)
- 2010/30/EU(ENERGY)
- 2006/1907/EC(REACH)

RoHS-Richtlinie

Die Produkte entsprechen den Vorschriften der Richtlinie 2011/65/EU des Europäischen Parlaments und denen des Rates zur Beschränkung der Verwendung bestimmter gefährlicher Stoffe in Elektro- und Elektronikgeräten (RoHS).

WEEE

Gemäß der Richtlinie 2012/19/EU des Europäischen Parlaments, informieren wir hiermit den Verbraucher über die Entsorgungsbedingungen der elektrischen und elektronischen Produkte.

ENTSORGUNGSBEDINGUNGEN:



Ihr Klimagerät ist mit diesem Symbol gekennzeichnet. Dies bedeutet, dass elektrische und elektronische Geräte nicht mit dem unsortierten Hausmüll entsorgt werden dürfen. Versuchen Sie nicht, das System selbst zu demontieren: Die Demontage des Klimageräts, die Handhabung von Kältemittel, Öl und anderen Teilen darf in Übereinstimmung mit den entsprechenden lokalen und nationalen Rechtsvorschriften nur von Fachpersonal durchgeführt werden. Klimageräte müssen in einer auf Wiederverwendung, Recycling und Rückgewinnung spezialisierten Aufbereitungsanlage behandelt werden. Durch eine sachgemäße Entsorgung helfen Sie, potenziell negative Folgen für Mensch und Umwelt zu vermeiden. Um weitere Informationen zu erhalten, wenden Sie sich an den Installateur oder die örtliche Behörde. Die Batterien müssen der Fernbedienung entnommen und gemäß geltender örtlicher und nationaler Vorschriften getrennt entsorgt werden.

Wi-Fi

- Drahtlose maximale Sendeleistung (20 dBm)
- Drahtloser Betriebsfrequenzbereich (2400 ~ 2483,5 MHz)

Installation des Innengeräts

Erforderliche Werkzeuge für die Installation

- Schraubendreher
- Zange
- Metallsäge
- Kernlochbohrer
- Schraubenschlüssel (17, 19 und 26 mm)
- Gasspürgerät oder Seifenlauge
- Drehmomentschlüssel (17 mm, 22 mm, 26 mm)
- Rohrschneider
- Bördelwerkzeug
- Messer
- Maßband
- Reibahle

Auswahl des Installationsstandorts

- Robuster, vibrationsfreier Standort mit ausreichender Abstützung des Gehäuses.
- Standort ohne Hitze- oder Dampfentwicklung aus der näheren Umgebung, an dem Ein- und Auslass des Geräts nicht gestört werden.
- Standort mit guter Abлаufeigenschaft, an dem die Verbindungsleitung zum Außengerät installiert werden kann.
- Standort, von dem aus kalte Luft im gesamten Raum verteilt werden kann.
- Standort in der Nähe einer Netzsteckdose mit ausreichend Platz.
- Standort, an dem ein Mindestabstand von 1 m von Fernsehern, Radios, kabellosen Geräten und Leuchtstofflampen eingehalten werden kann.
- Wenn Sie die Fernbedienung an der Wand befestigen, platzieren Sie diese so, dass das Gerät Signale empfangen kann, wenn Leuchtstofflampen im Raum eingeschaltet sind.

Stromversorgung

- Vergewissern Sie sich vor dem Anschluss an die Netzsteckdose, dass die Versorgungsspannung konstant ist.
- Die Stromversorgung ist auf dem entsprechenden Typenschild angegeben.
- Installieren Sie einen eigenen Nebenstromkreis.
- Eine Netzsteckdose sollte in Reichweite der Stromversorgung installiert werden. Verlängern Sie das Kabel nicht durch Zerschneiden.

Leitungsauswahl

FOR 09K 12K	Liquid pipe	Φ 6.35x0.8mm
	Gas pipe	Φ 9.52x0.8mm

Abbildung für die Installation von Innengeräten

Die Modelle arbeiten mit dem FKW-freien Kältemittel R32.

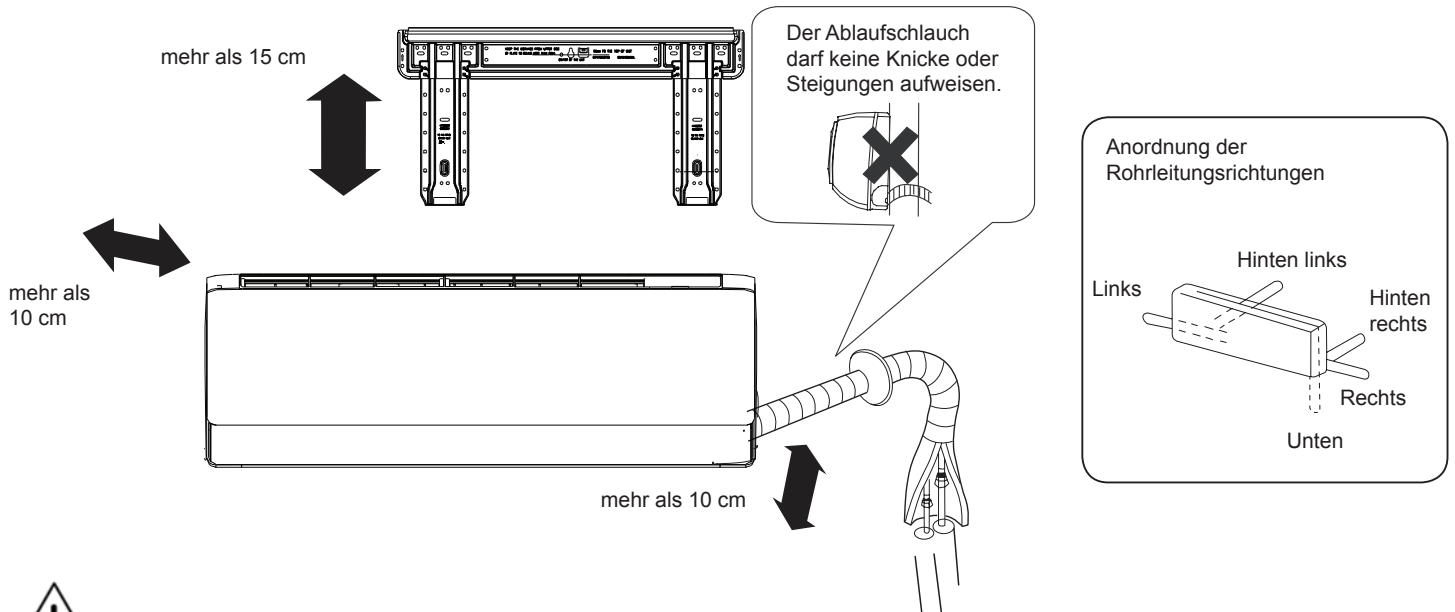

Ist der linke Abflussschlauch zu nutzen, dann stellen Sie sicher, dass das Loch ausreichend groß ist. Beim Innengerät muss der Abstand zwischen Gerät und Boden mindestens 2 m betragen.

Beziehen Sie die Angaben auf das von Ihnen erworbene Gerät. Die obige Abbildung dient nur als Referenz.

Installation des Innengeräts

1 Anbringen der Montageplatte und Positionieren der Wandbohrung

Beim ersten Befestigen der Montageplatte

1. Nivellieren Sie die Wandplatte anhand von in der Nähe befindlichen Säulen oder Stürzen, und fixieren Sie sie vorerst nur mit einem Stahl Nagel.
2. Überprüfen Sie noch einmal die korrekte Ausrichtung der Platte, indem Sie von der Mitte der Platte ein Gewicht an einer Schnur herunterhängen lassen. Befestigen Sie die Platte anschließend mit dem Montagestahlnagel.
3. Messen Sie die Position für die Wandbohrung A/C mit einem Messband aus.

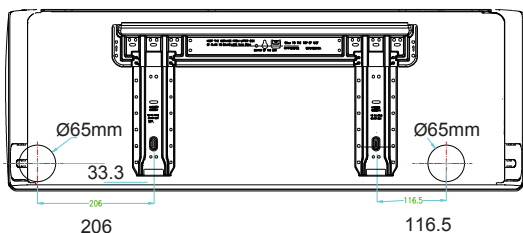

Nach Anbringen der Montageplatte

- Befestigen Sie eine Montagestange (nicht im Lieferumfang enthalten) an Seitenstange und Sturz, und befestigen Sie die Platte an der montieren Montagestange.
- Die Position der Wandbohrung entnehmen Sie bitte dem vorhergehenden Abschnitt „Beim ersten Befestigen der Montageplatte“.

2 Bohren einer Öffnung in die Wand und Einpassen der Rohröffnungsabdeckung

- Bohren Sie eine Öffnung mit 60 mm Durchmesser und leichtem Gefälle in die Außenwand.
- Installieren Sie die Rohröffnungsabdeckung, und versiegeln Sie diese anschließend mit Spachtelmasse.

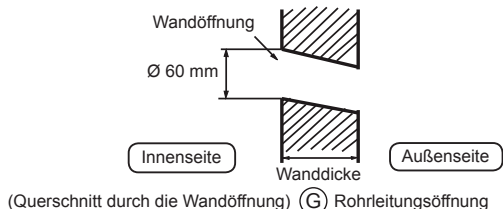

3 Installation des Außengeräts

Rohrverlegung

[Rohrführung nach hinten]

- Verlegen Sie die Rohre und den Ablaufschlauch, und befestigen Sie diese anschließend mit dem Klebeband.

[Verrohrung links, links hinten]

- Für die Rohrführung nach links entfernen Sie den Deckel für die Rohrleitung links mit einer Zange.
- Biegen Sie die Rohre bei einer Rohrführung nach hinten links in Richtung der Bohrungsmarkierung für die Rohrführung nach hinten links, die auf der Wärmeisolierung markiert ist.

1. Schieben Sie den Ablaufschlauch in die Öffnung der Wärmeisolierung des Innengeräts.
2. Führen Sie das elektrische Innen- bzw. Außenkabel durch die Rückseite des Innengeräts, und ziehen Sie es an der Vorderseite heraus. Verbinden Sie die Kabel anschließend.
3. Beschichten Sie die Dichtfläche der Bördelung mit Kältemittel-Schmiermittel, und verbinden Sie die Rohre. Bedecken Sie das Verbindungsstück sorgfältig mit der Wärmeisolierung, und befestigen Sie diese gut mit Klebeband.

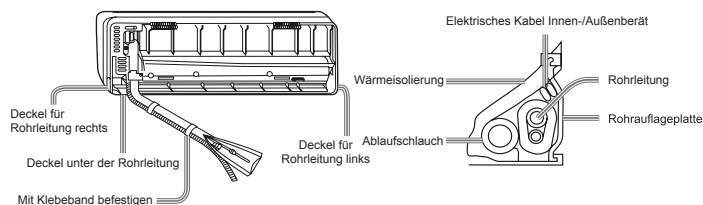

- Elektrische Innen- und Außenkabel und der Ablaufschlauch müssen mittels Schutzklebeband mit den Kältemittelleitungen verbunden sein.

[Verrohrung in der anderen Richtung]

- Entfernen Sie mit einer Zange den Deckel für die Rohrleitung gemäß der Rohrleitungsrichtung, und biegen Sie das Rohr entsprechend der Position der Wandöffnung. Achten Sie beim Biegen der Rohre darauf, diese nicht zu zerbrechen.
- Schließen Sie zuvor das elektrische Außen- bzw. Innenkabel an, und ziehen Sie anschließend den mit der Wärmeisolierung verbundenen Teil heraus.

Befestigen des Gehäuses des Innengeräts

- Hängen Sie das Gerätegehäuse in die oberen Kerben der Montageplatte ein. Schieben Sie das Gehäuse von rechts nach links, um zu prüfen, ob es sicher befestigt ist.
- Um das Gehäuse an der Montageplatte zu befestigen, heben Sie es schräg von unten an und lassen es senkrecht nach unten ab.

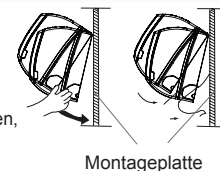

Abnehmen des Innengerätegehäuses

- Beim Abnehmen des Innengeräts das Gehäuse anheben und es leicht an der Unterseite leicht nach vorn kippen. Dann die Einheit schräge anheben, bis sie sich von der Montageplatte abheben lässt.

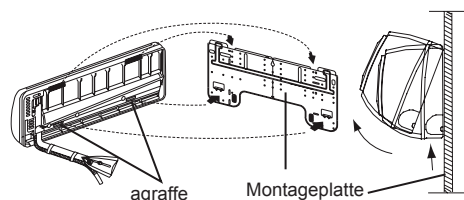

3 Installation des Außengeräts

4 Anschließen des elektrischen Innen-/Außenkabels

Entfernen der Kabelabdeckung

- Nehmen Sie die Abdeckung der Anschlussklemme in der unteren rechten Ecke des Innengeräts ab, und entfernen Sie die Kabelabdeckung durch Lösen der Schrauben.

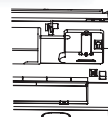

Bei Anschluss des Kabels nach erfolgter Installation des Innengeräts

1. Führen Sie das Kabel von außerhalb des Raums durch die linke Seite der Wandöffnung, in der sich die Rohrleitung befindet.
2. Ziehen Sie das Kabel an der Vorderseite heraus, und schließen Sie es mit ausreichender Reserve (Kabelschleufe) an.

Bei Anschluss des Kabels vor der Installation des Innengeräts

- Führen Sie das Kabel an der Rückseite des Geräts ein, und ziehen Sie es an der Vorderseite heraus.
- Lockern Sie die Schrauben, und führen Sie die Kabelenden vollständig in die Anschlussklemme ein, dann ziehen Sie die Schrauben wieder an.
- Ziehen Sie leicht an dem Kabel, um eine ordnungsgemäße Befestigung sicherzustellen.
- Versäumen Sie niemals, das angeschlossene Kabel mit der Kabelabdeckung zu sichern.

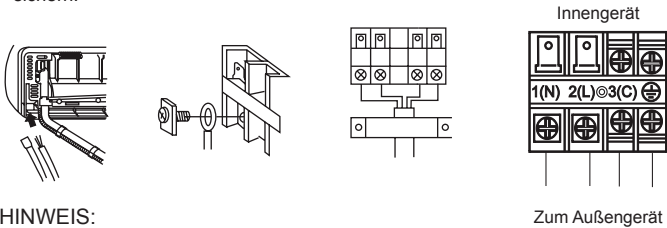

HINWEIS:

Überprüfen Sie beim Anschließen des Kabels die Anschlussklemmennummern von Innen- und Außengerät sorgfältig. Bei nicht sachgemäßer Verkabelung ist kein einwandfreier Betrieb möglich, und es können Defekte auftreten.

Anschlussleitungen

K2VO32-09	$\geq 4G1.0\text{mm}^2$
K2VO32-12	$\geq 4G1.5\text{mm}^2$

1. Wenn das Netzkabel beschädigt ist, muss es vom Hersteller, einem Servicepartner oder einer ähnlich qualifizierten Person ausgetauscht werden. Der Anschlusskabeltyp ist H05RN-F oder H07RN-F.
2. Im Falle einer defekten Sicherung auf der Leiterplatte ersetzen Sie diese mit einer Sicherung vom Typ T. 3,15 A/250 V Wechselstrom (Innenbereich).
3. Die Verkabelung muss dem örtlichen Verkabelungsstandard entsprechen.
4. Nach der Installation muss der Netzstecker leicht zugänglich sein.
5. In die feste Verkabelung muss ein Schutzschalter eingebaut werden. Als Schutzschalter ist ein allpoliger Schalter zu verwenden, und die Entfernung zwischen seinen beiden Kontakten muss mindestens 3 mm betragen.

5 Stromversorgungsinstallation

- Die Stromversorgung darf ausschließlich für das Klimagerät verwendet werden.
- Bringen Sie bei der Installation eines Klimageräts an einem feuchten Standort einen Fehlerstromschutzschalter an.
- Verwenden Sie für die Installation an anderen Standorten, so weit möglich, einen Schutzschalter.

6 Schneiden und Bördeln der Rohrleitungen

- Das Schneiden der Rohre wird mit einem Rohrschneider durchgeführt, und Grate müssen entfernt werden.
- Nach dem Einsetzen der Bördelmutter wird die Bördelung durchgeführt.

	Bördelwerkzeug für R32	Herkömmliches Bördelwerkzeug	
	Kupplungstyp	Kupplungstyp (starrer Typ)	Typ Flügelmutter (Zoll)
A	0~0,5 mm	1,0~1,5 mm	1,5~2,0 mm

Einlassung für Bördelwerkzeug

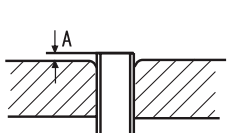

3. Einsetzen der Bördelmutter:
4. Bördeln des Rohres

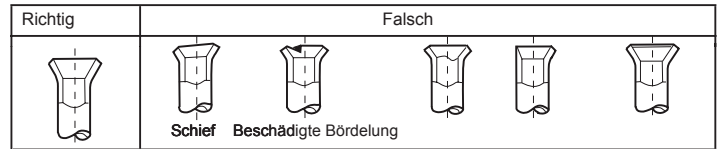

7 Ablauf

- Installieren Sie den Ablaufschlauch mit durchgehendem Gefälle.
- Installieren Sie den Ablaufschlauch nicht wie unten abgebildet.

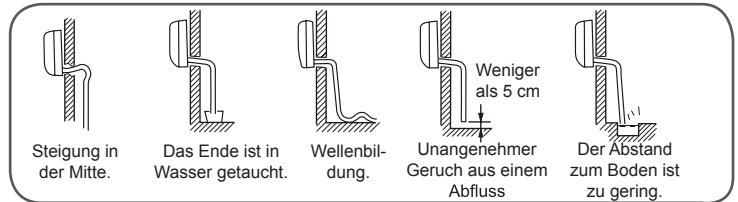

- Füllen Sie Wasser in die Ablaufwanne des Innengeräts, und vergewissern Sie sich, dass der Ablauf nach außen zuverlässig funktioniert.
- Falls der angeschlossene Ablaufschlauch sich in einem Raum befindet, statten Sie ihn unbedingt mit einer Wärmeisolation aus.

8 Ablauf

Codeanzeige	Problembeschreibung	Analysieren und Diagnostizieren
E1	Ausfall des Raumtemperatursensors	Fehlerhafter Anschluss Fehlerhafter NTC-Widerstand Fehlerhafte Leiterplatte
E2	Fehlerhafter Wärmeaustauschsensoren	
E4	EEPROM-Fehler Innengerät	EEPROM-Datenfehler EEPROM-Defekt Fehlerhafte Leiterplatte
E7	Kommunikationsfehler zwischen Innen- und Außengerät	Signalübertragungsfehler zwischen Innen- und Außengerät aufgrund eines Verkabelungsfehlers Fehlerhafte Leiterplatte
E14	Defekter Ventilatormotor des Innengeräts	Betriebsstopp aufgrund eines Drahtbruchs im Ventilatormotor Betriebsstopp aufgrund des Bruchs der Hauptkabel des Ventilatormotors Erkennungsfehler aufgrund fehlerhafter Leiterplatte des Innengeräts

9 Installationsüberprüfung und Testbetrieb







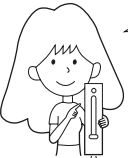
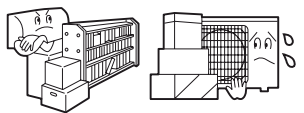

- Erklären Sie unseren Kunden den Betrieb anhand der Bedienungsanleitung

Checkliste für den Testbetrieb

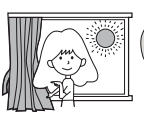
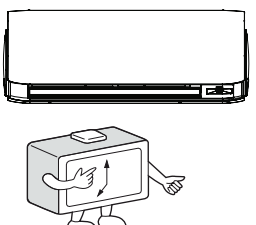
- Setzen Sie ein Häkchen ✓ in die Kästchen.
- Tritt Gas aus der Rohrverbindung aus?
- Ist die Rohrverbindung wärmeisoliert?
- Sind die Anschlussleitungen von Innen- und Außengerät fest an den Klemmenblock angeschlossen?
- Sind die Anschlussleitungen von Innen- und Außengerät gut befestigt?
- Funktioniert der Ablauf einwandfrei?
- Ist die Erdung sicher angeschlossen?
- Ist das Innengerät sicher befestigt?
- Hält die Spannung der Stromversorgung die Vorschriften ein?
- Treten Geräusche auf?
- Leuchtet die Lampe ordnungsgemäß?
- Funktionieren Kühlung und Heizung (bei Wärmepumpe) ordnungsgemäß?
- Funktioniert die Regelung der Raumtemperatur ordnungsgemäß?

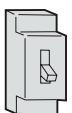
Wartung

Intelligente Verwendung des Klimageräts

<p>Stellen Sie eine angemessene Raumtemperatur ein.</p>  <p>Angemessene Temperatur</p>	<p>Blockieren Sie Lufteinlass und Luftauslass nicht.</p> 	<p>Fernbedienung</p>  <p>Verwenden Sie kein Wasser. Wischen Sie die Fernbedienung mit einem trockenen Tuch ab. Verwenden Sie keinen Glasreiniger oder chemische Reinigungstücher.</p>	<p>Gehäuse des Klimageräts</p>  <p>Wischen Sie das Klimagerät mit einem weichen und trockenen Tuch ab. Verwenden Sie bei hartnäckigen Flecken einen in Wasser gelösten Neutralreiniger. Wringen Sie das Tuch vor dem Abwischen aus, und wischen Sie den Reiniger vollständig ab.</p>
<p>Schließen Sie während des Betriebs Türen und Fenster.</p>  <p>Vermeiden Sie direkte Sonneneinstrahlung im Kühlbetrieb durch Vorhänge oder Jalousien.</p>	<p>Verwenden Sie den Timer auf effiziente Weise.</p> 	<p>Folgende Mittel dürfen nicht zur Reinigung verwendet werden.</p>  <p>Benzin, Leichtbenzin, Verdünnern oder chemische Reiniger können die Beschichtung des Geräts beschädigen.</p>  <p>Über 40 °C (104 °F) heißes Wasser kann zu Verfärbungen oder Verformungen führen.</p>	
<p>Wenn das Gerät längere Zeit nicht gebraucht wird, schalten Sie die Stromversorgung ab.</p>  <p>AUS</p>	<p>Verwenden Sie die Lüftungsschlitze auf effiziente Weise.</p> 	<p>Reinigung des Luftfilters</p> <ol style="list-style-type: none"> 1 Drücken Sie die Taste „SMART“ für 5 Sekunden um die Platte teilweise anzuheben 2 Öffnen Sie die Platte mit der Hand und unterstützen die Platte mit einem Halter 3 Entnehmen Sie den Filter 4 Reinigen Sie den Filter 5 Setzen Sie den Filter wieder auf 6 Entnehmen den Halter und schließen Sie die Platte 7 Drücken Sie die Taste „SMART“ haltend und dann wird die Platte automatisch langsam nach unten bewegt und geschlossen werden   <p>Once every two weeks</p>	

Ersetzen des Luftfilters

- 1. Öffnen Sie das Einlassgitter**

Drücken Sie die Taste „SMART“ für 5 Sekunden um die Platte teilweise anzuheben

- 2. Entfernen Sie den Standardluftfilter.**

Schieben Sie den Knopf leicht nach oben, um den Filter zu lösen, und entnehmen Sie ihn.

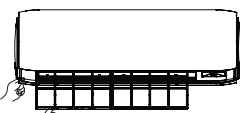

Entfernen Sie den alten Luftfilter

- 3. Setzen Sie ein Luftreinigungsfilter ein.**

Stecken Sie in den linken und rechten Filterhalter entsprechende Luftfiltereinsätze.

- 4. Setzen Sie den Standardluftfilter ein.**
(Notwendige Installation)

ACHTUNG:
Die weiße Seite des Photokatalysator-Luftfilters zeigt nach außen, die schwarze in Richtung Gerät. Die grüne Seite des antibakteriellen Mediums im Luftfilter zeigt nach außen, die weiße in Richtung Gerät.

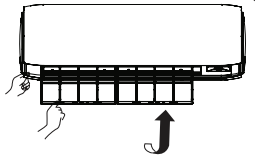
- 5. Schließen Sie das Einlassgitter.**

Drücken Sie die Taste „SMART“ haltend und dann wird die Platte automatisch langsam nach unten bewegt und geschlossen werden

HINWEIS:

 - Der Photokatalysator-Luftfilter wird innerhalb eines bestimmten Intervalls durch Solarisation unbrauchbar gemacht. In der Regel dauert dies 6 Monate.
 - Das antibakterielle Medium im Luftfilter hat eine längere Haltbarkeit und muss nicht ausgetauscht werden. Während des Gebrauchs sollten Sie allerdings regelmäßig mit einem Staubsauger den angesammelten Staub entfernen oder die Filter abklopfen, da ihre Wirkungsweise ansonsten beeinträchtigt wird.
 - Wenn der Filter mit dem antibakteriellen Medium nicht verwendet wird, sollte er an einem kühlen und trockenen Ort aufbewahrt werden und keiner direkten Sonneneinstrahlung ausgesetzt sein, da seine Sterilisierungsfunktion andernfalls beeinträchtigt werden kann.

Vorsicht

⚠️ WARNUNG

Wenden Sie sich hinsichtlich der Installation an eine Verkaufsfiliale oder einen Serviceshop. Versuchen Sie nicht, das Klimagerät selbst zu installieren, da eine unsachgemäße Durchführung zu Stromschlägen, Bränden und Wasserleckagen führen kann.

⚠️ WARNUNG

Wenn Betriebsstörungen wie Brandgeruch auftreten, stoppen Sie sofort den Betrieb, und wenden Sie sich an die Verkaufsfiliale.

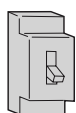

AUS



STRIKT
EINZUHALTEN

Verwenden Sie eine eigene Stromversorgung mit einem Schutzschalter.

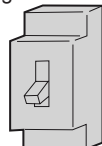

Vergewissern Sie sich, dass der Ablauf sicher installiert ist.



STRIKT
EINZUHALTEN

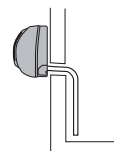

Verbinden Sie das Netzkabel vollständig mit dem Auslass.



STRIKT
EINZUHALTEN

Verwenden Sie die geeignete Spannung.



STRIKT
EINZUHALTEN

1. Verlängern oder verkürzen Sie das Netzkabel nicht.
2. Installieren Sie das Gerät nicht an einem Ort, an dem unter Umständen brennbares Gas austreten kann.
3. Setzen Sie das Gerät keine Wasser- oder Öldämpfen aus.



VERBOTEN

Verwenden Sie das Netzkabel nicht im aufgewickelten Zustand.

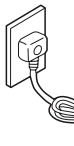

VERBOTEN

Achten Sie darauf, dass das Netzkabel nicht beschädigt wird.

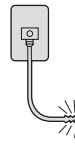

VERBOTEN

Führen Sie keinesfalls Objekte in den Lufteinlass oder Luftauslass ein.

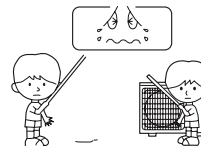

VERBOTEN

Stoppen Sie den Betrieb nicht durch Ziehen des Netzsteckers usw.



VERBOTEN

Richten Sie den Luftstrom nicht direkt auf Personen, insbesondere nicht auf Kleinkinder oder ältere Personen.



VERBOTEN

Versuchen Sie nicht, selbst Reparaturen oder Umbauten durchzuführen.

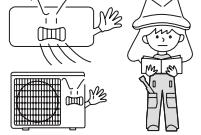

Schließen Sie das Erdungskabel an.

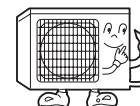

Erdung

⚠️ ACHTUNG!

Verwenden Sie das Gerät nicht für die Lagerung von Lebensmitteln, Kunstgegenständen, Präzisionsausrüstung, zur Zucht oder zum Anbau.

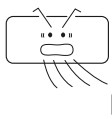

VERBOTEN

Sorgen Sie gelegentlich für Frischluftzufuhr, insbesondere dann, wenn zur selben Zeit ein Gasgerät in Betrieb ist.

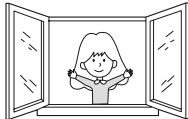

STRIKT
EINZUHALTEN

Betätigen Sie den Schalter nicht mit nassen Händen.

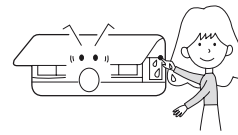

VERBOTEN

Installieren Sie das Gerät nicht in der Nähe eines Kamins oder eines Heizgeräts.

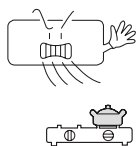

VERBOTEN

Überprüfen Sie den Zustand des Installationsuntergrunds.

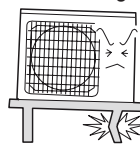

VERBOTEN

Gießen Sie kein Wasser zur Reinigung auf das Gerät.

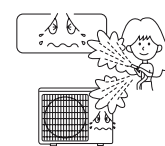

VERBOTEN

Setzen Sie Pflanzen oder Tiere nicht dem direkten Luftstrom aus.

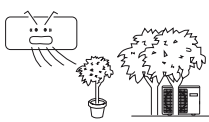

VERBOTEN

Stellen Sie keine Gegenstände auf das Gerät, und klettern Sie nicht auf das Gerät.

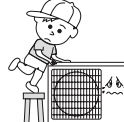

VERBOTEN

Stellen Sie keine Blumenvase oder Wasserbehälter auf das Gerät.







VERBOTEN



Fehlerbehebung

Überprüfen Sie folgende Punkte, bevor Sie sich an den Kundendienst wenden.

	Problem	Ursache und Ausgangskontrollen
Normale Leistungsüberprüfung	Das System startet nicht sofort neu. 	<ul style="list-style-type: none"> • Wenn das Gerät abgeschaltet wird, startet es erst nach 3 Minuten neu, um das System zu schützen. • Wenn das Stromkabel herausgezogen und wieder angesteckt wird, schaltet sich die Schutzschaltung für 3 Minuten ein, um das Klimagerät zu schützen.
	Ein lautes Geräusch ist zu hören 	<ul style="list-style-type: none"> • Während das Gerät in Betrieb ist, oder wenn es ausgeschaltet wird, ist möglicherweise ein rauschendes oder gluckendes Geräusch zu hören. Erst 2 bis 3 Minuten, nachdem das Gerät gestartet wurde, wird das Geräusch lauter. (Das Geräusch wird durch den Fluss des Kühlmittels im System erzeugt.) • Während das Gerät in Betrieb ist, ist möglicherweise ein knackendes Geräusch zu hören. Dieses Geräusch wird durch das Gehäuse erzeugt, das sich aufgrund von Temperaturänderungen ausdehnt oder zusammenzieht. • Wenn ein lautes Geräusch aus der Luftausblasrichtung kommt, während das Gerät in Betrieb ist, ist der Luftfilter möglicherweise stark verschmutzt.
	Es werden Gerüche erzeugt.	<ul style="list-style-type: none"> • Dies ist der Fall, da das System Gerüche aus dem Innenbereich, wie z. B. den Geruch von Möbeln, Farbe oder Zigaretten, zirkuliert.
	Dunst oder Dampf wird ausgestoßen. 	<ul style="list-style-type: none"> • Während des Kühl- oder Entfeuchtungsbetriebs entweicht möglicherweise Dunst aus dem Innengerät. Dies tritt aufgrund der plötzlichen Abkühlung der Luft auf.
	Im Entfeuchtungsbetrieb kann die Ventilatorgeschwindigkeit nicht verändert werden.	<ul style="list-style-type: none"> • Wenn die Raumtemperatur im Entfeuchtungsbetrieb +2 °C unter der Temperatureinstellung liegt, läuft das Gerät unabhängig von der Ventilatoreinstellung intermittierend mit geringer Geschwindigkeit.
Mehrfachprüfung		<ul style="list-style-type: none"> • Ist der Netzstecker angeschlossen? • Gibt es einen Stromausfall? • Ist die Sicherung durchgebrannt?
	Schlechte Kühlleistung 	<ul style="list-style-type: none"> • Ist der Luftfilter verschmutzt? Normalerweise sollte er alle 15 Tage gereinigt werden. • Gibt es vor der Luftzuführung und dem Luftaustritt irgendwelche Hindernisse? • Wurde die Temperatur korrekt eingestellt? • Sind Türen oder Fenster geöffnet? Kommt es durch das Fenster während des Kühlbetriebs zu direkter Sonneneinstrahlung? (Ziehen Sie einen Vorhang vor) • Gibt es während des Kühlbetriebs zu viele Wärmequellen oder sind zu viele Personen im Raum?

Vorsicht

- Blockieren oder bedecken Sie das Lüftungsgitter des Klimageräts nicht. Stecken Sie keine Finger oder Gegenstände in den Einlass/ Auslass und die Schwenklamellen.
- Dieses Gerät ist für Personen (einschl. Kinder) mit eingeschränkten physischen, sensorischen oder psychischen Fähigkeiten nur dann geeignet, wenn eine angemessene Aufsicht oder ausführliche Anleitung zur Benutzung der Gefriertruhe durch eine verantwortliche Person sichergestellt ist. Achten Sie darauf, dass Kinder nicht mit dem Gerät spielen.

Technische Daten

- Der Kühlkreislauf ist lecksicher.

Das Gerät ist unter folgenden Bedingungen betriebsfähig:

1. Umgebungstemperaturbereich:

Kühlbetrieb	Innen	Maximum: D.B/W.B 35 °C/24 °C Minimum: D.B/W.B 21 °C/15 °C
	Außen	Maximum: D.B/W.B 43 °C/26 °C Minimum: D.B -20 °C
Heizbetrieb	Innen	Maximum: D.B 27 °C Maximum: D.B 10 °C
	Außen	Maximum: D.B/W.B 24 °C/18 °C Minimum: D.B -15 °C
	Außen (WECHSELRICHTER)	Maximum: D.B/W.B 24 °C/18 °C Minimum: D.B -20 °C

- Wenn das Netzkabel beschädigt ist, muss es vom Hersteller, einem Servicepartner oder einer ähnlich qualifizierten Person ausgetauscht werden.
- Im Falle einer defekten Sicherung auf der Leiterplatte des Innengeräts ersetzen Sie diese mit einer Sicherung des Typs T. 3,15 A/250 V. Im Falle einer defekten Sicherung auf der Leiterplatte des Außengeräts ersetzen Sie diese mit einer Sicherung des Typs T. 25 A/250 V.
- Die Verkabelung muss dem örtlichen Verkabelungsstandard entsprechen.
- Nach der Installation muss der Netzstecker leicht zugänglich sein.
- Altbatterien müssen sachgemäß entsorgt werden.
- Das Gerät darf nicht von kleinen Kindern oder gebrechlichen Personen ohne Aufsicht bedient werden.
- Achten Sie darauf, dass kleine Kinder nicht mit dem Gerät spielen.
- Verwenden Sie den zum Netzkabel passenden Netzstecker.
- Der Netzstecker und das Verbindungskabel müssen dem örtlichen Standard entsprechen.
- Schalten Sie zum Schutz der Einheiten zuerst die Wechselstromversorgung ab, und schalten Sie frühestens 30 Sekunden später die Stromversorgung ab.

Die Abbildungen in diesem Handbuch dienen lediglich zur Erläuterung der Funktionen. Die tatsächliche Form der Einheit, die Sie gekauft haben, kann etwas abweichen, aber die Bedienung und Funktionen sind gleich.

Das Unternehmen übernimmt keinerlei Haftung für eventuell in diesem Dokument enthaltene falsch gedruckte Informationen. Der Inhalt dieses Handbuchs und die technischen Daten dieses Produkts können für Verbesserungsgründe ohne Vorankündigung geändert werden.

Bitte wenden Sie sich an den Hersteller unter +30 211 300 3300 oder an die Verkaufagentur, um weitere Informationen zu erhalten. Alle zukünftigen Aktualisierungen des Handbuchs werden auf die Service-Website hochgeladen. Es wird empfohlen, immer nach der neuesten Version zu suchen.



Scannen Sie bitte hier, um die neueste Version dieses Handbuchs herunterladen zu können.
www.inventorairconditioner.com/media-library



AIR CONDITIONING SYSTEMS

WALL MOUNTED UNIT



V1.0.20200807

Please check the applicable models, F-GAS and manufacturer information
from the "Owner's Manual - Product Fiche" in the packaging of the outdoor unit. (European Union products only).

此框内由厂家印说明书专用号一维码 (厂家生成), 宽51*高12mm。此绿框仅用于定位, 实际印刷时删掉。

0011517720

