

AIRSTAGE

ΠΡΟΪΟΝΤΙΚΟΣ ΚΑΤΑΛΟΓΟΣ 2024

ΣΥΣΤΗΜΑΤΑ ΚΛΙΜΑΤΙΣΜΟΥ
ΟΙΚΙΑΚΟΥ ΚΑΙ ΗΜΙΚΕΝΤΡΙΚΟΥ ΤΥΠΟΥ



ΚΟΡΥΦΑΙΑ ΣΥΣΤΗΜΑΤΑ ΚΛΙΜΑΤΙΣΜΟΥ
ΧΩΡΙΣ ΠΕΡΙΤΤΑ ΛΟΓΙΑ

FUJITSU GENERAL

FUJITSU

Οι αρχές της FUJITSU GENERAL

Η αποστολή μας

Ζούμε μαζί για το μέλλον μας

Μέσω της καινοτομίας και της τεχνολογίας, προσφέρουμε ένα απρόσκοπτο μέλλον στις κοινωνίες παγκοσμίως.

Η φιλοσοφία μας

Ενεργούμε για το μέλλον

Αντιμετωπίζουμε τις νέες προκλήσεις επενδύοντας στην προσωπική μας ανάπτυξη και τη συνεχή δημιουργία, διατηρώντας τον αυθορμητισμό μας.

Ανάπτυξη της ομάδας μας

Σεβόμαστε και εκτιμούμε τους ανθρώπους μας, βελτιστοποιούμε τις ικανότητές τους προάγοντας τον πολιτισμό και τη διαφορετικότητα και λειτουργούμε συνεργατικά με επίκεντρο την επικοινωνία.

Πιστοί στις αξίες μας

Για να επιτύχουμε τους στόχους μας, ενεργούμε πάντα με ακεραιότητα και κοινή δεοντολογία.

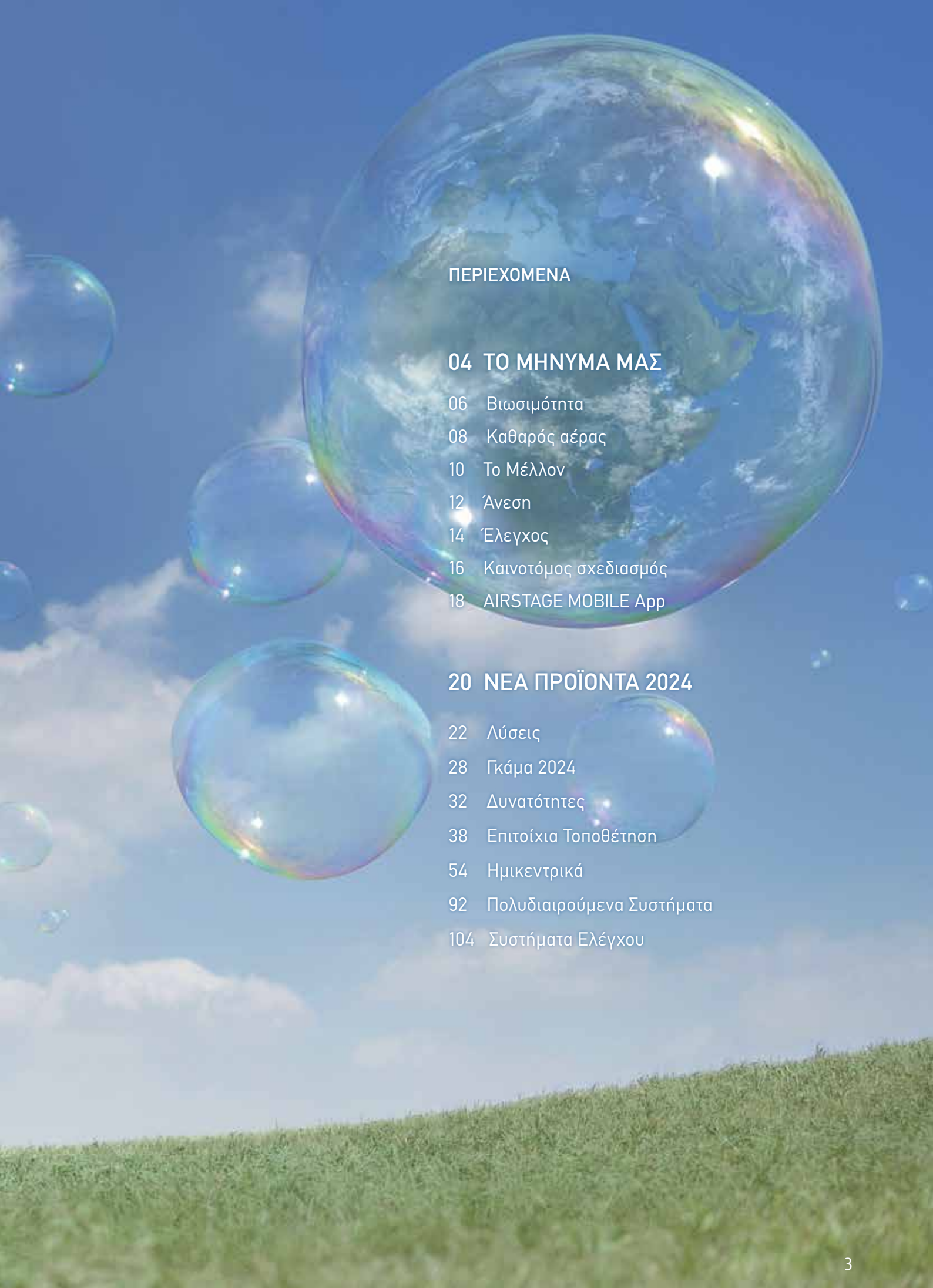

ΠΕΡΙΕΧΟΜΕΝΑ

04 ΤΟ ΜΗΝΥΜΑ ΜΑΣ

- 06 Βιωσιμότητα
- 08 Καθαρός αέρας
- 10 Το Μέλλον
- 12 Άνεση
- 14 Έλεγχος
- 16 Καινοτόμος σχεδιασμός
- 18 AIRSTAGE MOBILE App

20 ΝΕΑ ΠΡΟΪΟΝΤΑ 2024

- 22 Λύσεις
- 28 Γκάμα 2024
- 32 Δυνατότητες
- 38 Επιτοίχια Τοποθέτηση
- 54 Ημικεντρικά
- 92 Πολυδιαιρούμενα Συστήματα
- 104 Συστήματα Ελέγχου

ΤΟ ΜΗΝΥΜΑ ΜΑΣ





Βιωσιμότητα



Καθαρός αέρας



Το Μέλλον

**Καινοτομία &
Παγκοσμιοποίηση**



Άνεση



Έλεγχος



**Καινοτόμος
σχεδιασμός**

Προσφέρουμε μια άνετη ζωή στους ανθρώπους σε όλο τον κόσμο, μέσω της κορυφαίας Ιαπωνικής ποιότητας και της καινοτομίας στην κατασκευή.



Βιωσιμότητα

Βιώσιμη διαχείριση

Βλέπουμε την πρόκληση της επέκτασης μας συνεισφέροντας στην υλοποίηση μιας βιώσιμης κοινωνίας ως βασικό στοιχείο της αναπτυξιακής μας στρατηγικής και εργαζόμαστε για τη «βιώσιμη διαχείριση», με βάση τους τρεις πυλώνες, «αρμονικής συνύπαρξης με τον πλανήτη μας», «κοινωνική συνεισφορά» και «φροντίδα για τους υπαλλήλους».

Η βασική πολιτική για τη βιώσιμη διαχείριση

Οι στόχοι βιώσιμης ανάπτυξης (ΣΒΑ) του ΟΗΕ θα οδηγήσουν τη δημιουργία επιχειρήσεων τα επόμενα χρόνια. Η βασική αρχή των ΣΒΑ, «Μην αφήνετε κανέναν πίσω», είναι συνώνυμη με τη δική μας εταιρική φιλοσοφία «Ζώντας μαζί για το μέλλον μας». Η προώθηση της βιώσιμης διαχείρισης πραγματοποιείται από μεσοπρόθεσμη έως μακροπρόθεσμη προοπτική, με την υπόσχεση να διαμορφώσουμε μια βιώσιμη κοινωνία για τα παιδιά και την κοινωνία του μέλλοντος. Θα επιδιώξουμε την επιχειρηματική ανάπτυξη επιταχύνοντας αυτόν τον μετασχηματισμό.



Σημαντικές
πρωτοβουλίες

Πλανήτης (αρμονική συνύπαρξη)

- Συμβολή σε μέτρα μείωσης της υπερθέρμανσης του πλανήτη
- Συμβολή σε μια κοινωνία εξοικονόμησης

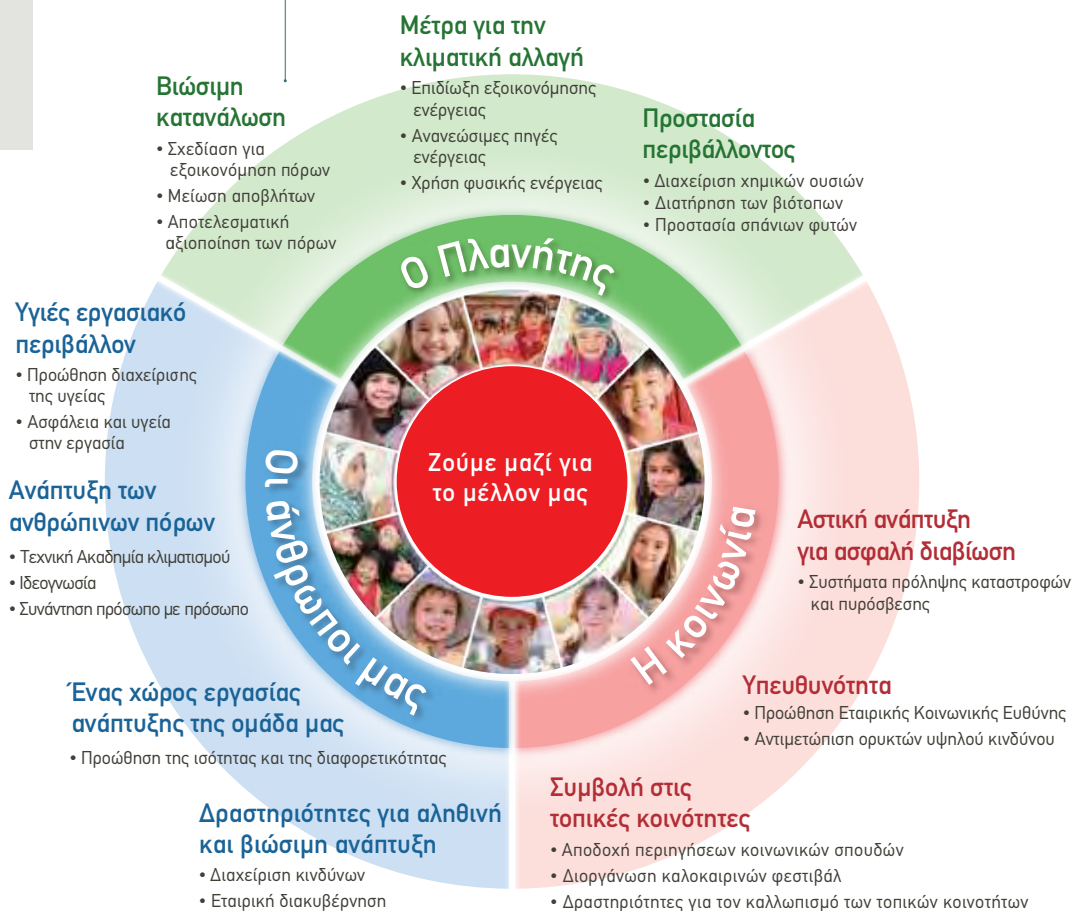

Οι Άνθρωποι μας

- Εφαρμογή στρατηγικής διαχείρισης της υγείας και παραγωγικότητας
- Δημιουργία ευέλικτων μορφών εργασίας στο πλαίσιο του COVID-19
- Ενίσχυση της ανάπτυξης του ανθρώπινου δυναμικού

Κοινωνία

Υιοθέτηση καινοτομιών για την αντιμετώπιση κοινωνικών ζητημάτων (Εξασφάλιση μιας υγιούς, καθαρής και ασφαλούς κοινωνίας και περιβάλλοντος)



Καθαρός Αέρας

Σκεφτείτε την ποιότητα του αέρα

Ο καθαρός αέρας είναι απαραίτητος για τον σωστό κλιματισμό του χώρου. Η Fujitsu General προσφέρει μια ευρεία γκάμα προϊόντων κλιματισμού με λειτουργίες καθαρισμού του αέρα, όπως συστήματα εξαερισμού εξοπλισμένα με φίλτρα υψηλής απόδοσης και εναλλάκτες θερμότητας.



Κατακράτηση σωματιδίων για τον καθαρισμό του αέρα



Φίλτρο ιόντων αργύρου

Το φίλτρο Silver ion συμβάλλει στη διατήρηση του εσωτερικού αέρα απαλλαγμένου από ιούς, βακτήρια και μούχλα, διασπώντας και αποτρέποντας την ανάπτυξη των μικροοργανισμών και βακτηριδίων.

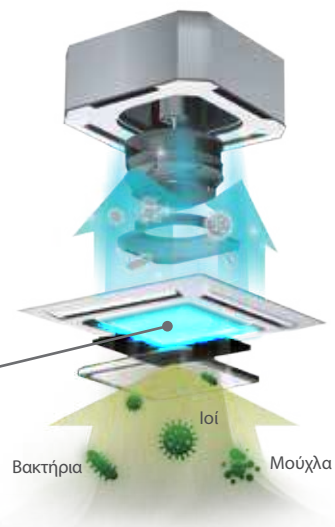
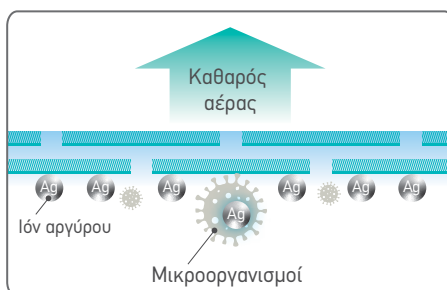

Διαφορετικά φίλτρα χρησιμοποιούνται σε κάθε πλευρά του στοιχείου του εναλλάκτη θερμότητας

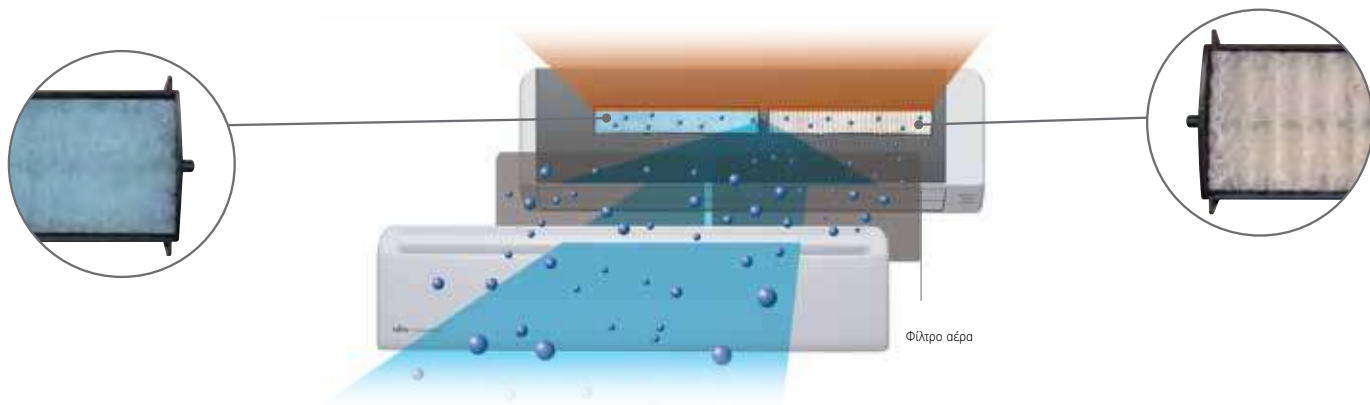

Φίλτρο κατεχίνης μήλου

Στο φίλτρο αυτό με τη βοήθεια του στατικού ηλεκτρισμού, «εγκλωβίζονται» λεπτή σκόνη, αόρατοι σπόροι μούχλας, παθογόνοι μικροοργανισμοί. Στη συνέχεια αδρανοποιούνται από την πολυφαινόλη της κατεχίνης.



Αποσμητικό φίλτρο ιόντων

Στο φίλτρο αυτό αποδομούνται οι οσμές με ιόντα που εκπέμπονται από τα εμποτισμένα κεραμικά σωματίδια, επιτυγχάνοντας εξάλειψη της κακοσμίας.



Το Μέλλον

Το οικολογικό ψυκτικό μέσο

Σε όλη τη διαδικασία έρευνας και ανάπτυξης, προσπαθούμε συνεχώς να δημιουργούμε προϊόντα για τα οποία θα μπορούμε να είμαστε υπερήφανοι στο μέλλον. Οι τεχνολογίες που έχουμε αναπτύξει μέσω αυτών των προσπαθειών ενσωματώνονται στα φιλικά προς το περιβάλλον προϊόντα μας και αναγνωρίζονται στην ευρωπαϊκή αγορά, η οποία έχει εξαιρετικά αυστηρούς περιβαλλοντικούς κανονισμούς.



Άνεση

Σχεδιασμός ροής αέρα για άνεση στο χώρο

Επιδιώκοντας την απόλυτη άνεση που μπορεί να προσφέρει ένα κλιματιστικό, η Fujitsu General έχει αναπτύξει και διαθέσει στην αγορά συστήματα κλιματισμού με πολυάριθμες πρωτοποριακές τεχνολογίες που αντικατοπτρίζονται στο σχεδιασμό των προϊόντων μας.



Άνετη παροχή αέρα & αθόρυβη λειτουργία

Η μεγάλη περσίδα και ο νέος σχεδιασμός της εξόδου αέρα δίνουν τη δυνατότητα για ομοιόμορφη παροχή σε όλο τον χώρο, διατηρώντας παράλληλα χαμηλά επίπεδα θορύβου.



Σειρά Circular Flow

Μοναδική σχεδίαση κυκλικής παροχής.

Το σύστημα κλιματισμού τύπου κασέτας είναι εξοπλισμένο με μοτέρ ανεμιστήρα DC υψηλής απόδοσης, ανεμιστήρα για την προώθηση ισχυρών παροχών αέρα προς όλες τις κατευθύνσεις.



Κιτ αυτόματης γρίλιας στόμιου προσαγωγής αέρα για mini και slim καναλάτο σύστημα κλιματισμού αεραγωγό

Το κομψό προαιρετικό Κιτ αυτόματης γρίλιας στομίου προσαγωγής αέρα ενσωματώνεται σε κάθε εσωτερικό χώρο και παρέχει άνετη παροχή αέρα.

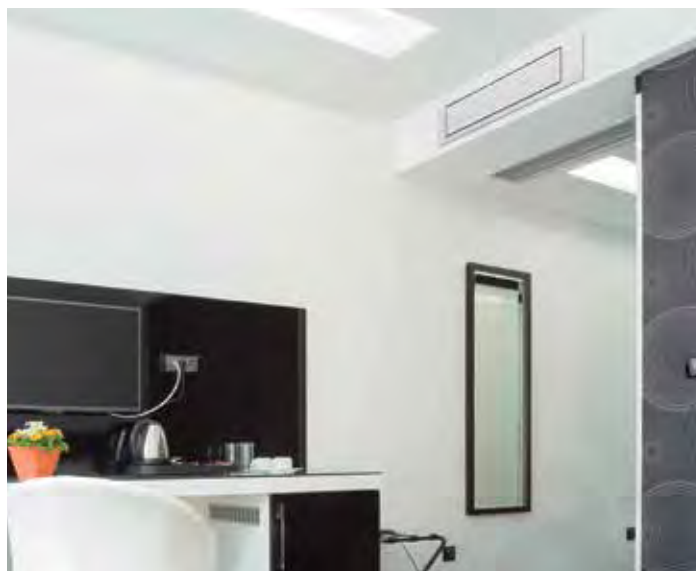



Έλεγχος

Λειτουργία από παντού

Χρησιμοποιώντας το IoT (Internet of Things), η Fujitsu General προσφέρει τη δυνατότητα στους χρήστες να ελέγχουν τα κλιματιστικά τους από τα smartphone τους. Επεκτείνουμε περαιτέρω τις δυνατότητες διασυνδεσιμότητας με εξωτερικούς συνεργάτες για να εμβαθύνουμε την ανάπτυξη νέων λειτουργιών και υπηρεσιών με χρήση του IoT και της τεχνητής νοημοσύνης (AI) για την ανάπτυξη ασφαλών και εύκολων στη χρήση κλιματιστικών.



Ξεχάσατε να απενεργοποιήσετε το κλιματιστικό σας; Κανένα πρόβλημα!

Η εφαρμογή «AIRSTAGE Mobile» επιτρέπει στους χρήστες να λειτουργούν τα κλιματιστικά Fujitsu General από όπου και αν βρίσκονται μέσω του κινητού τηλεφώνου.



Λειτουργία με έξυπνο ηχείο

Η σύνδεση με ένα έξυπνο ηχείο επιτρέπει στο χρήστη να χειρίζεται το κλιματιστικό και να ελέγχει την κατάσταση λειτουργίας του μιλώντας απλώς στο ηχείο.

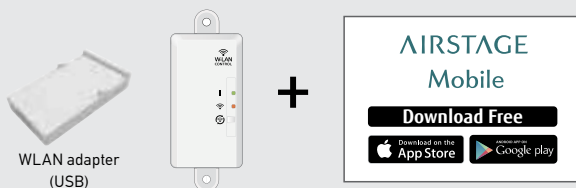

Με τον προσαρμογέα WLAN και την εφαρμογή AIRSTAGE Mobile, μπορείτε να ελέγχετε το κλιματιστικό σας από οπουδήποτε, οποιαδήποτε στιγμή.



Ενούρματο τηλεχειριστήριο μικρών διαστάσεων

- Μεγάλη οθόνη αλλά μικρό μέγεθος
- Μεγάλα, ευανάγνωστα γράμματα
- Εύκολο και κατανοητό μενού

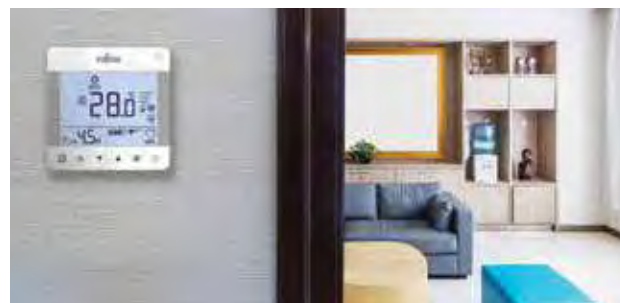



Καινοτόμος Σχεδιασμός

Δημιουργήστε έναν χώρο υψηλής αισθητικής

Η Fujitsu General προσφέρει μια ευρεία γκάμα προϊόντων για την ευρωπαϊκή αγορά, συμπεριλαμβανομένων μοντέλων με καινοτόμα σχέδια, βραβευμένων μοντέλων που ενσωματώνονται απόλυτα στη διακόσμηση του χώρου.

KE
Series

Σειρά KE Designer

Σχεδιάσαμε αυτή τη σειρά αποκλειστικά για την ευρωπαϊκή αγορά. Ο εξωτερικός σχεδιασμός εναρμονίζεται με οποιαδήποτε διακόσμηση και προσθέτει άνετη κομψότητα στον χώρο. Η ανάλαφρη, κομψή και τρισδιάστατη όψη της καμπυλωτής επιφάνειας εντυπωσιάζει από όλες τις πλευρές.



CMF: Φινίρισμα χρωματικής διαφοροποίησης
Η οπτική αίσθησης επιφάνειας διαφοροποιείται ανάλογα με το φως της ημέρας, δίνοντας την αίσθηση «ζωντανού καμβά».

Ελαφριά, κομψή σχεδίαση

Η επιφάνεια με τις ομαλές καμπύλες επιτυγχάνει κομψή και τρισδιάστατη σχεδίασή του.



reddot winner 2020

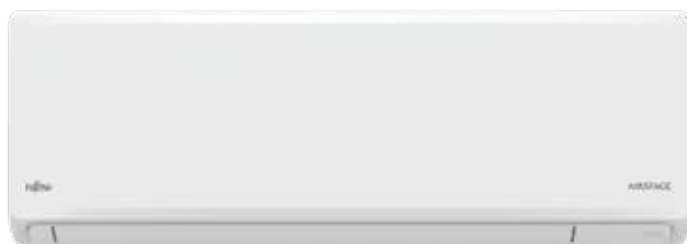

NEO KN Series KL Series

Νέα λεπτή και κομψή τετραγωνισμένη σχεδίαση

Νέα σχεδιασμός επιτοίχιας τοποθέτησης. Σχεδίαση με ραβδώσεις και κομψή σκίαση.

NEO

Λεπτή και κομψή σχεδίαση

Όταν δεν χρησιμοποιείται, το τηλεχειριστήριο είναι μέρος της διακόσμησης εσωτερικού χώρου. Αυτό επιτυγχάνεται με τη χρήση καθρεφτών, γυαλιού και διάφανων πάνελ και φαίνεται σαν να είναι ένα με τον τοίχο.





Control system



AIRSTAGE Mobile

Download Free



Φιλική στη χρήση για όλους

Απολάυστε την εύκολη στη χρήση δυνατότητα κεντρικού ελέγχου του κλιματιστικού μέσω smartphone, όπου και όποτε θέλετε.



Νέος σχεδιασμός!

Η ευκολία στη χρήση είναι προαπαιτούμενο ώστε να επιτευχθεί ένας σύγχρονος και κομψός σχεδιασμός. Η εμπειρία του χρήστη αναβαθμίστηκε και όλες οι λειτουργίες είναι πιο εύχρηστες και εύκολα προσβάσιμες.

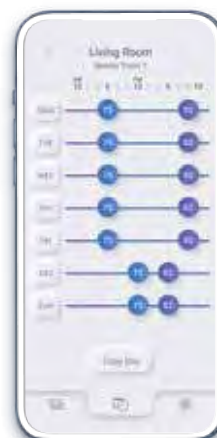

Δυνατότητα κεντρικού ελέγχου για ευέλικτη και απομακρυσμένη διαχείριση όλων των κλιματιστικών

Η εφαρμογή AIRSTAGE Mobile είναι ιδανική για ένα ευρύ φάσμα αναγκών απομακρυσμένης διαχείρισης. Από μεγάλα κτίρια κατοικιών έως μικρότερα εμπορικά, όπως γραφεία και καταστήματα. Το μόνο που χρειάζεται είναι ένα smartphone!

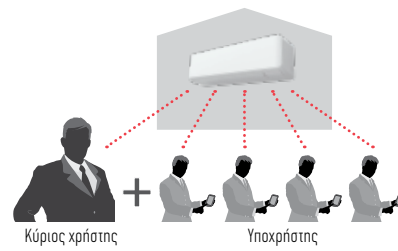

Έως
5
Χρήστες
ανά κλιματιστική
μονάδα.

Διαχείριση ομάδας

Πολλά κλιματιστικά μπορούν να συνδυαστούν σε μια ενιαία ομάδα για κεντρική λειτουργία. Πολλές ομάδες μπορούν επίσης να δημιουργηθούν ταυτόχρονα. Η ομαδοποίηση των κλιματιστικών ανά κτίριο, όροφο ή δωμάτιο διευκολύνει τους χρήστες να παρακολουθούν την κατάσταση λειτουργίας τους και να τα χειρίζονται εύκολα & γρήγορα.

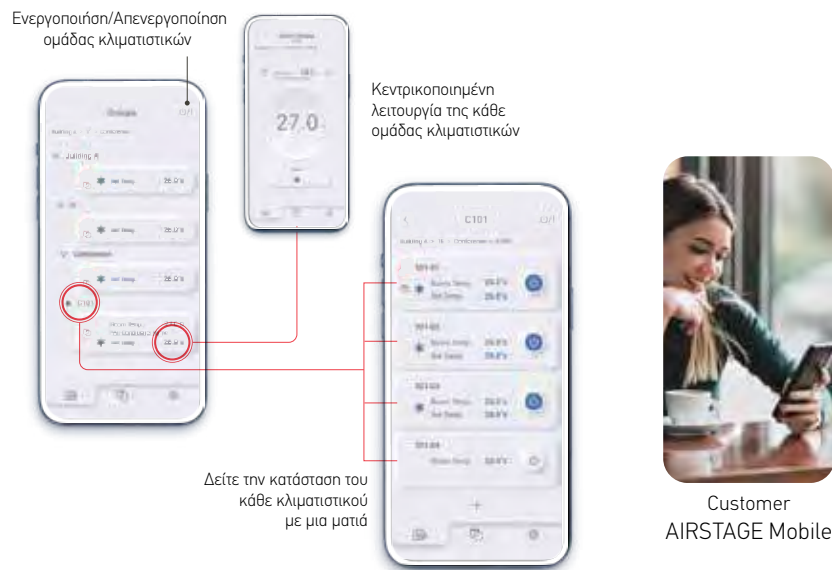

Λειτουργήστε το κλιματιστικό και ελέγξτε την κατάσταση του απλώς μιλώντας του!

Η σύνδεση με ένα έξυπνο ηχείο επιτρέπει στον χρήστη να λειτουργεί το κλιματιστικό και ελέγχει την κατάσταση λειτουργίας του, απλώς με τη δυνατότητα των φωνητικών εντολών.

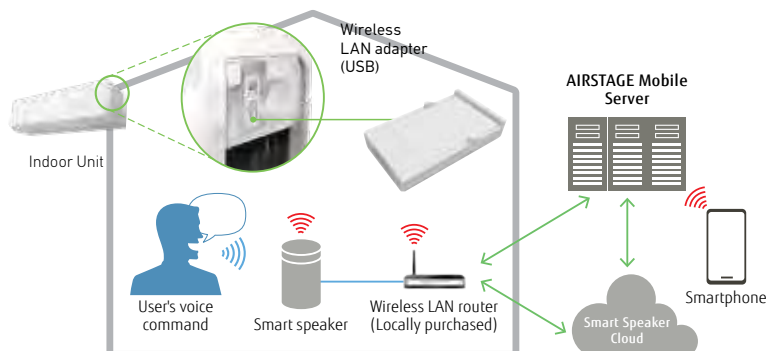

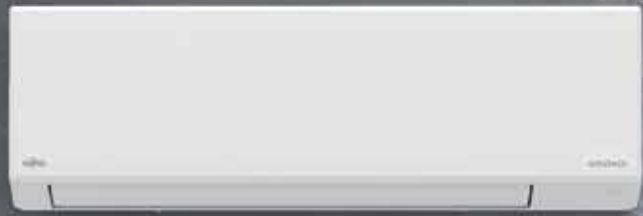

Διαιρούμενα συστήματα επιτοίχιας τοποθέτησης



Σειρά Eco
Συμπαγές μέγεθος (ενισχυμένη ψύξη)

- 9-12 KBtu,
- Λεπτή και κομψή τετράγωνη σχεδίαση
- Υψηλή εξοικονόμηση ενέργειας
- Άνετη παροχή αέρα και αθόρυβη λειτουργία
- Έλεγχος με έξυπνη συσκευή
- Εύκολη πρόσβαση στη σύνδεση του σωλήνα με ρακόρ

2024 Νέα Προϊόντα



ΔΙΑΙΡΟΥΜΕΝΑ ΣΥΣΤΗΜΑΤΑ



ΠΟΛΥΔΙΑΙΡΟΥΜΕΝΑ ΣΥΣΤΗΜΑΤΑ



Διαιρούμενα συστήματα επιτοίχιας τοποθέτησης. Μοντέλα με ενσωματωμένο προσαρμογέα ασύρματου δικτύου (W-LAN)

Σειρά Designer, Σειρά Standard

- Βελτιωμένη ενεργειακή απόδοση σε σχέση με τα τρέχοντα προϊόντα
- 9-14 KBtu , 6 μοντέλα
- Λεπτή και κομψή τετράγωνη σχεδίαση
- Υψηλή εξοικονόμηση ενέργειας
- Ενσωματωμένος προσαρμογέας ασύρματου δικτύου (W-LAN)
- Άνετη παροχή αέρα και αθόρυβη λειτουργία
- Εύκολη πρόσβαση στη σύνδεση του σωλήνα με ρακόρ



KG Series

Σειρά Designer
Υψηλές προδιαγραφές και σχεδίαση



KM Series

Σειρά Standard
Υψηλή απόδοση και άνεση



Έλεγχος με έξυπνη συσκευή

Για τον έλεγχο του κλιματιστικού, πρέπει να εγκαταστήσετε την εφαρμογή AIRSTAGE Mobile στην έξυπνη συσκευή σας

Σειρά Eco

- 9-12 KBtu,
- Λεπτή και κομψή τετράγωνη σχεδίαση
- Υψηλή εξοικονόμηση ενέργειας
- Άνετη παροχή αέρα και αθόρυβη λειτουργία
- Ενσωματωμένος προσαρμογέας ασύρματου δικτύου (W-LAN)
- Εύκολη πρόσβαση στη σύνδεση του ψυκτικού δικτύου

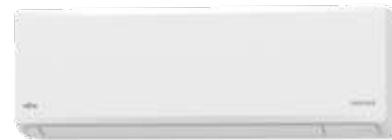

KN Series

Σειρά ECO
Μικρές διαστάσεις



Αεραγωγός Μεσαίας Στατικής Πίεσης

Εξαιρετική απόδοση & Άνεση

- 12-54 KBtu *πολυδιαιρούμενα 12-22 KBtu
- Λεπτή σχεδίαση μικρών διαστάσεων
- Υψηλή εξοικονόμηση ενέργειας
- Εύκολη συντήρηση
- Σωλήνας αποστράγγισης ως Standard
- Ευρύ φάσμα στατικών πιέσεων.





Εστιατόριο, καταστήματα

Για ελαφριά εμπορική χρήση.

Η Fujitsu General παρέχει ιδανικά συστήματα κλιματισμού που προσφέρουν αδιάλειπτη υποστήριξη ανά ενοικιαστή, ανά σκοπό και ανά συχνότητα επισκέψεων πελατών σε καταστήματα και εστιατόρια με πολλαπλό φωτισμό και υψηλή πυκνότητα πελατών.



Διαιρούμενα συστήματα Για εστιατόρια

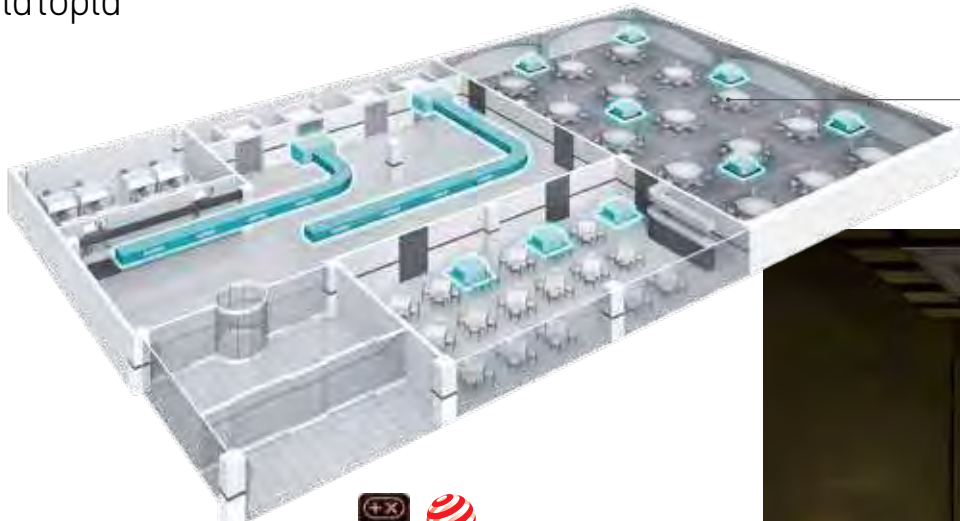

Σειρά μικρών διαστάσεων



Σειρά Circular Flow



Οροφής



Μικρός
Αεραγωγός



Λεπτός
Αεραγωγός



Αεραγωγός
Μεσαίας
Στατικής Πίεσης



Διευρυμένη σειρά μοντέλων R32

Διευρυμένη γκάμα τύπων οροφής, κασέτας και αγωγών, κατάλληλοι για μεγάλους χώρους με χρήση φιλικού προς το περιβάλλον ψυκτικού R32.



Αεραγωγός Υψηλής Στατικής Πίεσης

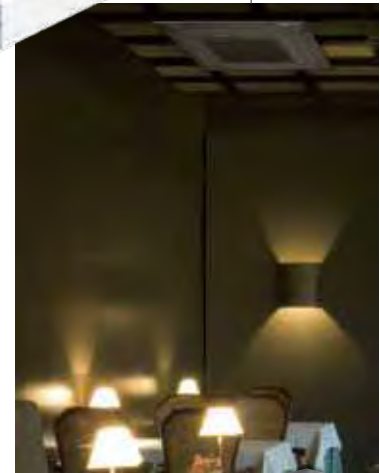

Δύο χρώματα πάνελ

Διατίθενται τόσο μαύρο όσο και λευκό πάνελ για τον τύπο κασέτας. Τα μαύρα πάνελ είναι κατάλληλα για σκοτεινούς χώρους, όπως ατμοσφαιρικά εστιατόρια. Αντίθετως, τα λευκά πάνελ είναι πιο κατάλληλα για χρήση σε φωτεινούς χώρους, όπως γραφεία. (Διαθέσιμα για εσωτερικές μονάδες Single Split και VRF)



Πολυδιαιρούμενα συστήματα Για καταστήματα



Ποικιλία εσωτερικών μονάδων

Μπορείτε να επιλέξετε από 3 τύπους εσωτερικών μονάδων για να ταιριάξετε με την ατμόσφαιρα και τη διαρρύθμιση του καταστήματός σας.

Μικρή, ελαφριά εξωτερική μονάδα

Μοντέλα εξοπλισμένα με το νέο ψυκτικό μέσο R32. Σε σύγκριση με τα τρέχοντα μοντέλα, η εξωτερική μονάδα είναι πιο συμπαγής και ευκολότερη στην εγκατάσταση. Η σειρά μικρών διαστάσεων για ψευδοροφή προστέθηκε στη γκάμα των εσωτερικών μονάδων για την ευκολότερη εγκατάσταση.







Κατοικίες

Για Διαμερίσματα και Σπίτια

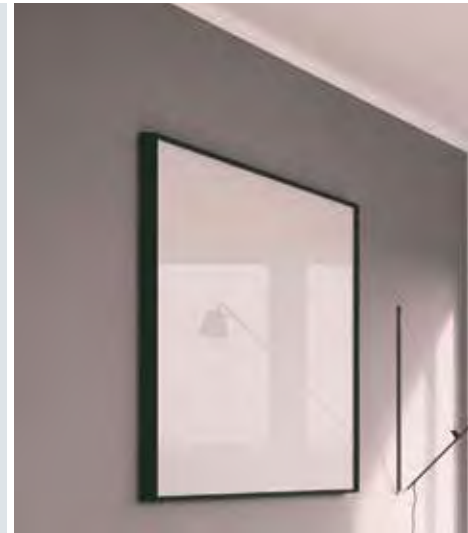
Από το σαλόνι, όπου χαλαρώνει όλη η οικογένεια, μέχρι τα υπνοδωμάτια, τα παιδικά δωμάτια και άλλους μικρούς χώρους. Η Fujitsu General έχει σχεδιάσει συστήματα κατάλληλα για χώρους που αντανακλούν τον ρυθμό της ζωής.



 **Ποικιλία/γκάμα εσωτερικών μονάδων που ταιριάζουν στα χαρακτηριστικά κάθε δωματίου**



Για το σαλόνι και την τραπεζαρία

Σχεδίαση Cool Beauty

Αυτή η σειρά διαθέτει ειδικό ευρωπαϊκό σχεδιασμό. Η ελαφριά, κομψή και τρισδιάστατη εμφάνιση που επιτυγχάνεται με τις ομαλές καμπύλες είναι όμορφη από κάθε γωνία.

KE
Series

Για μεγάλα δωμάτια

Σειρά Standard και άνεση

Οι βασικές λειτουργίες και ο ισχυρός, άνετος έλεγχος της ροής αέρα, είναι ιδανικά για μεγάλους χώρους.

KM
Series



KG
Series
GOOD
DESIGN

KN
Series
NEO



Για κύρια υπνοδωμάτια ή σαλόνια

Βραβευμένος σχεδιασμός, αθόρυβα μοντέλα Υψηλή απόδοση, χαμηλός θόρυβος με έμφαση στον σχεδιασμό.



KM
Series
GOOD
DESIGN

Για υπνοδωμάτια ή οικιακά γραφεία

Σειρά ECO (Μικρές διαστάσεις)

Υψηλή απόδοση και συμπαγής σχεδιασμός, κατάλληλος για υπνοδωμάτια, οικιακά γραφεία και άλλους μικρούς χώρους.



Εξωτερικές μονάδες κατάλληλες για καθε οικιακό περιβάλλον



Διαθέσιμα πολυδιαιρούμενα συστήματα με R32

Τα μοντέλα με το φιλικό προς το περιβάλλον ψυκτικό R32 είναι πλέον διαθέσιμα. Σειρά προϊόντων με βελτιωμένο εξωτερικό σχεδιασμό προστέθηκε στην γκάμα εσωτερικών μονάδων.



Λειτουργία με έξυπνο ηχείο

Η σύνδεση με ένα έξυπνο ηχείο επιτρέπει στο χρήστη να χειρίζεται το κλιματιστικό και να ελέγχει την κατάσταση λειτουργίας του μιλώντας απλώς στο ηχείο.

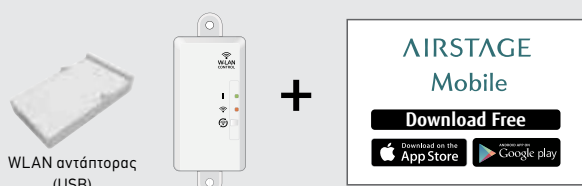

Με τον προσαρμογέα WLAN και την εφαρμογή AIRSTAGE Mobile, μπορείτε να ελέγχετε το κλιματιστικό σας από οπουδήποτε οποιαδήποτε στιγμή.



Επισκόπηση Split

Η Fujitsu General προσφέρει στους πελάτες της 5 τύπους και 149 μοντέλα συστημάτων κλιματισμού, ιδανικά για διάφορες εφαρμογές και διαρρυθμίσεις.



Είναι δυνατή η επαναχρησιμοποίηση των υφιστάμενων σωλήνων αν πληρούν τις κατευθυντήριες γραμμές μας.

Παρακαλώ συμβουλευτείτε τα περιφερειακά μας υποκαταστήματα πωλήσεων για περισσότερες λεπτομέρειες.

Προειδοποιήσεις για την επαναχρησιμοποίηση των υφιστάμενων σωλήνων:

- Το πάχος των σωλήνων πρέπει να είναι τουλάχιστον 0.8 mm ή μεγαλύτερο, ανάλογα με τη διάμετρο των σωλήνων.
- Χρησιμοποιήστε φλάντζες που έχουν επανασχεδιαστεί για να είναι συμβατές με το νέο ψυκτικό μέσο και που συμμορφώνονται με το πρότυπο ISO 14903.
- Επιλέξτε κατάλληλη καλωδίωση σύμφωνα με το εγχειρίδιο εγκατάστασης της νέας κλιματιστικής μονάδας.
- Όταν η διεργασία κενού δεν είναι δυνατή ή όταν οι εσωτερικοί τοίχοι των σωλήνων είναι βρώμικοι, βεβαιωθείτε ότι έχετε καθαρίσει τους σωλήνες πριν συνδέσετε καινούργιους.
- Όταν χρησιμοποιείτε σωλήνες διαφορετικής διαμέτρου από τις τυπικές διαστάσεις,
 - Η απόδοση μπορεί να μην φτάσει στην ανακοινωμένη τιμή των προδιαγραφών.
 - Τα ειδικά παξιμάδια φλάντζας που συμμορφώνονται με το ISO 14903 πρέπει να προμηθευτούν τοπικά.
 - Υπάρχουν περιορισμοί στα μήκη των σωλήνων, στις ποσότητες ψυκτικού και στα μεγέθη δωματίων.



Επιτοίχια τοποθέτηση

Απλά και εύκολα στην εγκατάσταση, όλα τα μοντέλα έχουν σχεδιαστεί ειδικά για να ελέγχουν τη παροχή του αέρα και να εξοικονομούν ενέργεια. Ο σχεδιασμός, με την επίπεδη και απλή αισθητική του, ταιριάζει απόλυτα με τους εσωτερικούς χώρους. Όλα τα συστήματα επίτοιχου κλιματισμού χρησιμοποιούν το νέο φιλικό προς το περιβάλλον ψυκτικό R32.

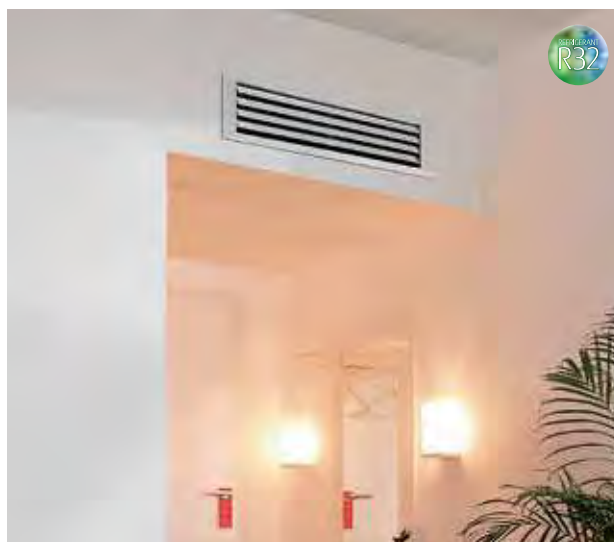

Αεραγωγοί

Η κύρια μονάδα είναι κρυμμένη στον τοίχο, δημιουργώντας έτσι λιγότερη οπτική όχληση. Διατίθενται επίσης Μικροί και Λεπτοί Αεραγωγοί για εγκατάσταση σε στενούς χώρους μεταξύ δοκών ή πάνω από την οροφή. Τα μεγάλα μοντέλα, κατάλληλα για κλιματισμό ευρύχωρων περιοχών, επιτρέπουν την εγκατάσταση πολλαπλών εξόδων σε μία μόνο μονάδα, καθιστώντας τα ιδανικά για ασύμμετρες διαρρυθμίσεις δωματίων.



Κασέτα

Ο τύπος κασέτας, που ενσωματώνεται τέλεια με τον εσωτερικό σχεδιασμό, διοχετεύει αέρα σε όλες τις κατευθύνσεις, δημιουργώντας ομοιόμορφο κλιματισμό σε όλο το χώρο. Διαθέτουμε ποικιλία σειρών, όπως τα μικρών διαστάσεων μοντέλα κατάλληλα για ψευδοροφές οροφής ή και τα μοντέλα κυκλικής ροής που διοχετεύουν αέρα σε γωνία 360°.



Επιδαπέδιο





















Ο συμπαγής και λεπτός σχεδιασμός καθιστά αυτό το μοντέλο κατάλληλο για εγκατάσταση τόσο σε εμπορικά όσο και σε οικιακά κτίρια. Αυτό το μοντέλο συνιστάται και για τη θέρμανση του χώρου, καθώς παρέχει θερμή ροή αέρα τόσο από τις επάνω όσο και από τις κάτω εξόδους.



Οροφής

Όπως και με την επιτοίχια μονάδα, η εγκατάσταση στην οροφή είναι πολύ εύκολη, και η λεπτή κατασκευή της με ύψος μόλις 240 mm επιτρέπει τακτοποιημένη εγκατάσταση. Η ισχυρή ροή αέρα, που μπορεί να φτάσει σε μεγάλες αποστάσεις είναι ιδανική για μεγάλες αίθουσες συναντήσεων, αίθουσες οπτικοακουστικών μέσων και άλλους ορθογώνιους χώρους με μεγάλο βάθος.























Επίτοιχα Συστήματα Κλιματισμού Εσωτερικές μονάδες

Τύπος	Εύρος	Refrigerant	Μοντέλο	KBtu	
				9	12
Επίτοιχα τοποθέτηση Ενσωματωμένο Wi-Fi	Σειρά Designer Υψηλές αποδόσεις & απaráμιλλος σχεδιασμός	 Ψύξη & θέρμανση	 	ASEH09KGTG	ASEH12KGTG
	Σειρά Designer Ενσωματωμένο Wi-Fi & καινοτόμος σχεδιασμός	 Ψύξη & θέρμανση		ASEG09KETF ASEG09KETF-B	ASEG12KETF ASEG12KETF-B
	Standard Range Υψηλή απόδοση & άνεση	 Ψύξη & θέρμανση	 	ASEH09KMCG	ASEH12KMCG
	ECO Range Υψηλές αποδόσεις & αθόρυβη λειτουργία	 Ψύξη & θέρμανση	 	ASEH09KNCA	ASEH12KNCA
Επίτοιχα τοποθέτηση	Standard Range Υψηλές αποδόσεις για μεγάλους χώρους	 Ψύξη & θέρμανση			
	Standard Range Υψηλές αποδόσεις για μεγάλους χώρους	 Ψύξη & θέρμανση			
	ECO Range Άνεση για μεγάλους χώρους	 Ψύξη & θέρμανση			
	ECO Range Ψύξη σε ακραίες συνθήκες	 Ψύξη & θέρμανση	 	ASEH09KLTA	ASEH12KLTA

		KBtu				
		14	18	24	30	36
	ASEH14KGTG					
	ASEG14KETF ASEG14KETF-B					
	ASEH14KMCG					
			ASEG18KMTE	ASEG24KMTE		
					ASEH30KMTB	ASEH36KMTB
			ASEG18KLCA	ASEG24KLCA		

Ημικεντρικά Συστήματα Κλιματισμού

Εσωτερικές μονάδες

Τύπος	Εύρος	Refrigerant	Μοντέλο	KBtu		
				9	12	
Κασέτα	Compact 4ων Κατευθύνσεων	 Ψύξη & Θέρμανση		AUXG09KVLA	AUXG12KVLA	
	Κυκλικής Ροής	 Ψύξη & Θέρμανση	 18/24 30/36/45/54			
Αεραγωγός	Λεπτός Αεραγωγός Στατικής 90 Pa	 Ψύξη & Θέρμανση	 09/12/14 18	ARXG09KLLAP	ARXG12KLLAP	
	Αεραγωγός Μεσαίας Στατικής 150 Pa	 Ψύξη & Θέρμανση	 12/14/18 24 30/36/45/54		ARXH12KMTAP	
	Αεραγωγός Μεσαίας-Υψηλής Στατικής 200 Pa	 Ψύξη & Θέρμανση	 12/14 18/24/30 36/45/54		ARXG12KHTAP	
	Αεραγωγός Μεσαίας Στατικής 150 Pa	 Ψύξη & Θέρμανση				
	Αεραγωγός Υψηλής Στατικής 250 Pa	 Ψύξη & Θέρμανση				
		 Cooling & Heating				
	Αεραγωγός Υψηλής Ισχύος	 Ψύξη & Θέρμανση				
Κονσόλα δαπέδου	 Ψύξη & Θέρμανση			AGEG09KVCA	AGEG12KVCA	
Οροφής	 Ψύξη & Θέρμανση	 18 24/30 36/45/54				

		KBtu									
		14	18	24	30	36	45	54	60	72	90
	AUXG14KVLA	AUXG18KVLA	AUXG24KVLA								
		AUXG18KRLB	AUXG24KRLB	AUXG30KRLB	AUXG36KRLB	AUXG45KRLB	AUXG54KRLB				
	ARXG14KLLAP	ARXG18KLLAP									
	ARXH14KMTAP	ARXH18KMTAP	ARXH24KMTAP	ARXH30KMTAP	ARXH36KMTAP	ARXH45KMTAP	ARXH54KMTAP				
	ARXG14KHTAP	ARXG18KHTAP	ARXG24KHTAP	ARXG30KHTAP	ARXG36KHTAP	ARXG45KHTAP	ARXG54KHTAP				
			ARXG24KMLA	ARXG30KMLA	ARXG36KMLA	ARXG45KMLA					
						ARXG45KHTB	ARXG54KHTB				
								ARYG60LHTA			
									ARYG72LHTA	ARYG90LHTA	
	AGEG14KVCA										
		ABEG18KRTA	ABEG24KRTA	ABEG30KRTA	ABEG36KRTA	ABEG45KRTA	ABEG54KRTA				

Υψηλή απόδοση

ALL DC Τεχνολογία All DC Inverter



Διπλός περιστροφικός συμπιεστής DC

Διπλός περιστροφικός συμπιεστής DC

Ο υψηλής απόδοσης περιστροφικός συμπιεστής 2 κυλίνδρων με μετατροπέα συνεχούς ρεύματος (DC) βελτιστοποιεί την εσωτερική δομή λειτουργίας του συμπιεστή για την επίτευξη υψηλότερης ενεργειακής απόδοσης σε σύγκριση με παρόμοιους συμπιεστές.

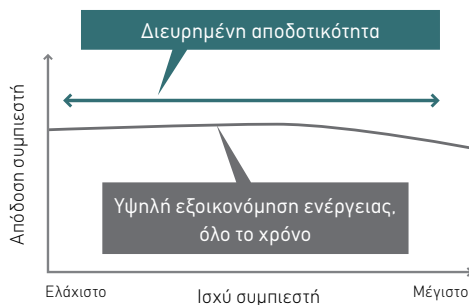

Μοτέρ ανεμιστήρα DC (εσωτερικής & εξωτερικής μονάδας)

Ο κινητήρας ανεμιστήρα DC παράγει υψηλή ισχύ, μεγάλο εύρος λειτουργίας και υψηλή απόδοση.



Μοτέρ ανεμιστήρα DC

Έλεγχος ημιτονοειδούς κύματος DC inverter

Η υψηλή απόδοση επιτυγχάνεται με τη χρήση DC μετατροπέα ελέγχου του ημιτονοειδούς κύματος.

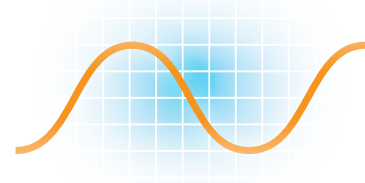

Εναλλάκτης θερμότητας εσωτερικής μονάδας

Εναλλάκτης θερμότητας υψηλής πυκνότητας πολλαπλών διαδρομών

Οι λεπτότεροι και πυκνότεροι εναλλάκτες θερμότητας και η τεχνολογία απόδοσης πολλαπλών διαδρομών έχουν βελτιώσει σημαντικά την απόδοση της εναλλαγής θερμότητας.

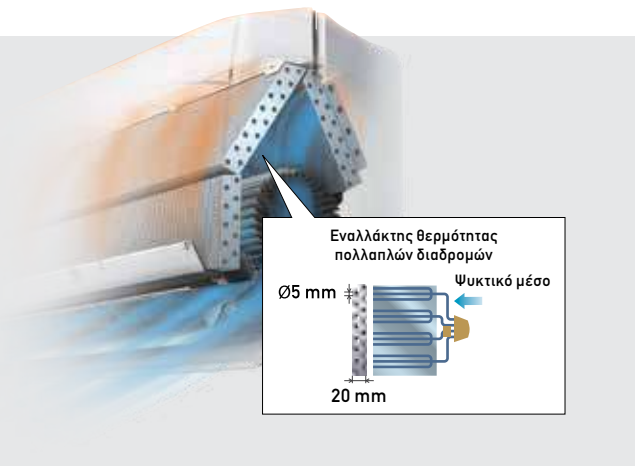

Εναλλάκτης θερμότητας πολλαπλών διαδρομών
Ø5 mm
20 mm
Ψυκτικό μέσο

Μεγάλη εξοικονόμηση ενέργειας



Αισθητήρας ανθρώπινης παρουσίας

Εξασφαλίστε μέγιστη εξοικονόμηση ενέργειας. Ο αισθητήρας ανθρώπινης παρουσίας ανιχνεύει την κίνηση στον χώρο και θέτει το κλιματιστικό σε λειτουργία χαμηλότερης κατανάλωσης ενέργειας όταν ο χώρος είναι κενός. Μόλις ο αισθητήρας εντοπίσει κίνηση, επιστρέφει κανονικά στις ρυθμίσεις λειτουργίας.

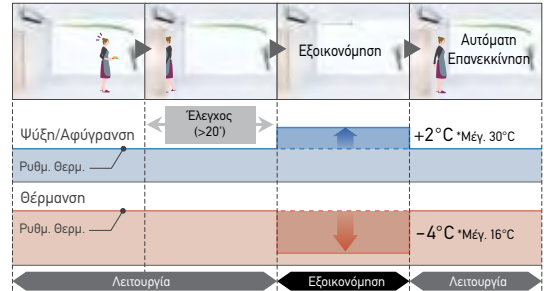

Λειτουργία εξοικονόμησης ενέργειας

Η καθορισμένη θερμοκρασία αυξάνεται αυτόματα (κατά τη διάρκεια της λειτουργίας ψύξης) ή μειώνεται (κατά τη διάρκεια της λειτουργίας θέρμανσης) κατά 1°C για εξοικονόμηση ενέργειας.

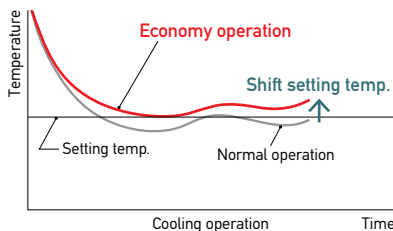

Ρύθμιση ορίων θερμοκρασίας δωματίου

Η δυνατότητα ρύθμισης του ανώτατου και κατώτατου ορίου της θερμοκρασίας παρέχει επιπλέον εξοικονόμηση ενέργειας χωρίς να παραλείπει τις επιθυμητές συνθήκες άνεσης του χρήστη.

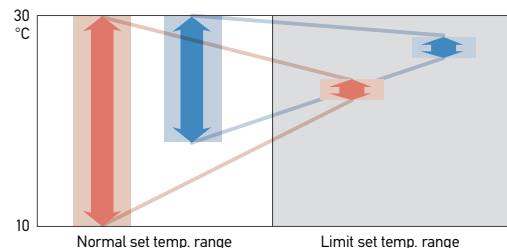

Ορισμός θερμοκρασίας επαναφοράς

- Η θερμοκρασία επανέρχεται αυτόματα στην προρυθμισμένη θερμοκρασία λειτουργίας.
- Το χρονικό εύρος στο οποίο η ρυθμισμένη θερμοκρασία μπορεί να οριστεί από 10 έως 120 λεπτά.

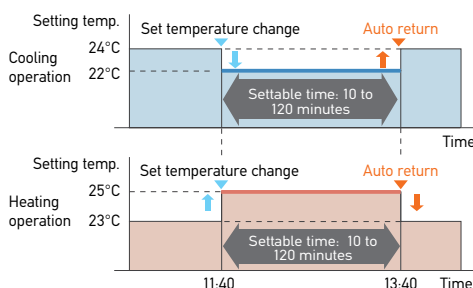

Χρονοδιακόπτης αυτόματης παύσης (Auto-off)

- Η εσωτερική μονάδα απενεργοποιείται αυτόματα όταν φτάνει σε ένα προκαθορισμένο χρονικό πλαίσιο λειτουργίας.
- Το χρονικό πλαίσιο του χρονοδιακόπτη αυτόματης απενεργοποίησης έχει δυνατότητα προγραμματισμού σε παραπάνω από μία ρυθμίσεις.
- Οι χρόνοι αυτόματης απενεργοποίησης μπορούν να ρυθμιστούν από 30 έως 240 λεπτά.

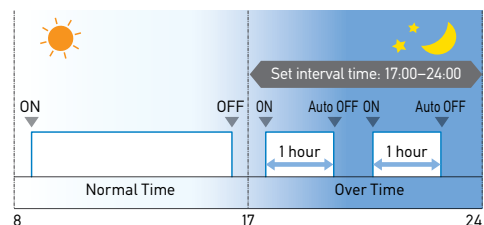

Περισσότερη Άνεση



Ασύρματος έλεγχος AIRSTAGE LAN

Με τη χρήση της ασύρματης διεπαφής μπορεί να ελέγχεται η ψύξη και η θέρμανση του κλιματιστικού κάθε στιγμή απομακρυσμένα μέσω internet και της εφαρμογής AIRSTAGE.

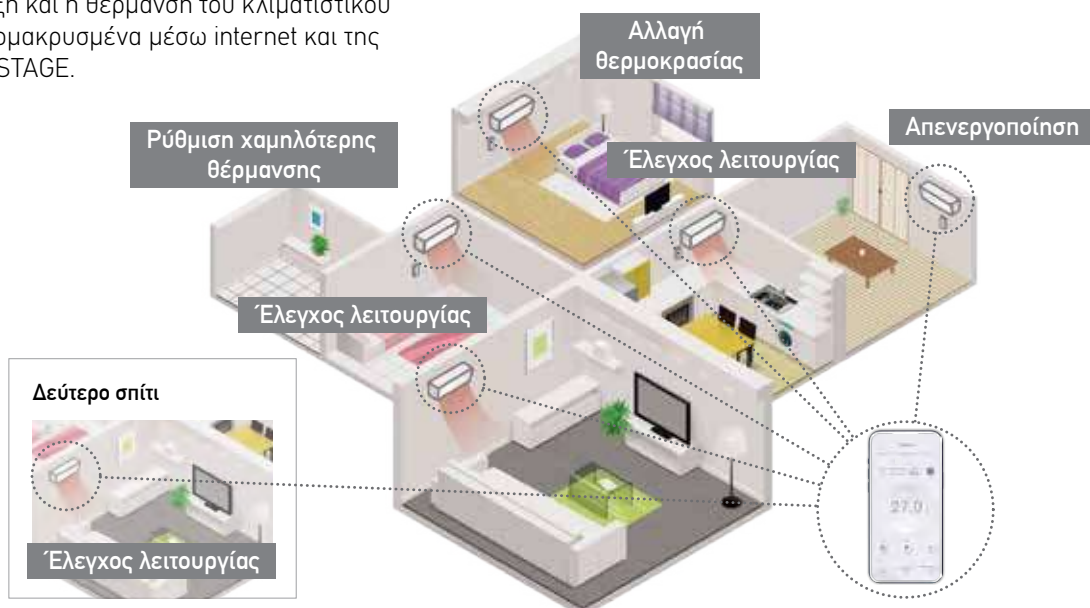



Λειτουργία ισχύος

Λειτουργία στη μέγιστη ταχύτητα ανεμιστήρα και συμπιεστή για γρήγορη επίτευξη συνθηκών άνεσης.

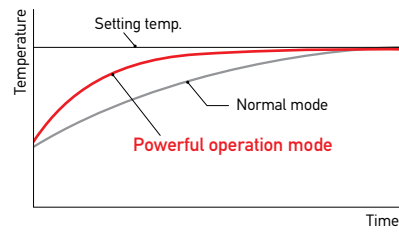

Λειτουργία θέρμανσης 10°C

Λειτουργία για τη διατήρηση της εσωτερικής θερμοκρασίας όχι χαμηλότερα των 10°C, διασφαλίζοντας ότι ο χώρος δεν «παγώνει».

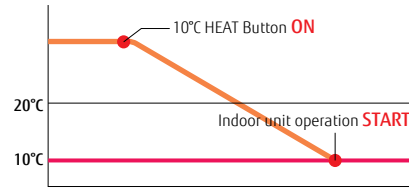

Αθόρυβη Λειτουργία



Τεχνολογία χαμηλής στάθμης θορύβου

Χαμηλό επίπεδο θορύβου

Ο σχεδιασμός και οι υψηλές προδιαγραφές του ανεμιστήρα της εξωτερικής μονάδας, συνδυάζουν ομαλή και ενιαία ροή αέρα χωρίς το φαινόμενο δημιουργίας μικρών δινών στροβιλισμού και μειωμένη παροχή αέρα μέσω του ελέγχου του ανεμιστήρα.

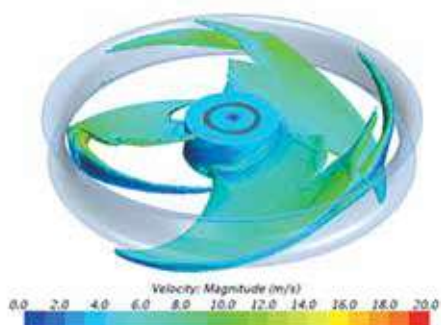

Αθόρυβη λειτουργία εξωτερικής μονάδας

Οι χρήστες μπορούν να επιλέξουν χαμηλά επίπεδα θορύβου, ανάλογα με το περιβάλλον εγκατάστασης. Ο χρόνος λειτουργίας μπορεί να ρυθμιστεί με χρονοδιακόπτη.

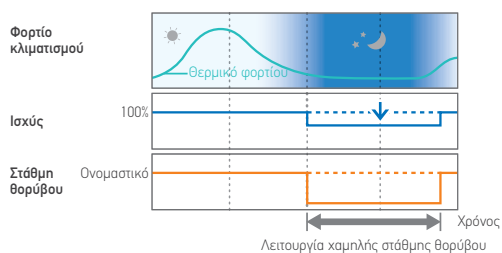

Αυτόματη εναλλαγή

Η μονάδα πραγματοποιεί αυτόματη εναλλαγή μεταξύ ψύξης και θέρμανσης με βάση την καθορισμένη θερμοκρασία και τη θερμοκρασία δωματίου.

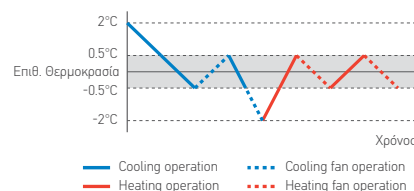

Λειτουργίες

Εξοικονόμηση ενέργειας



Αισθητήρας ανθρώπινης παρουσίας
Ο αισθητήρας ανθρώπινης παρουσίας ανιχνεύει την κίνηση στον χώρο και θέτει το κλιματιστικό σε λειτουργία χαμηλότερης απόδοσης, όταν ο χώρος είναι κενός. Μόλις εντοπιστεί κίνηση, επιστρέφει κανονικά στις ρυθμίσεις λειτουργίας.



Αποθήκευση & παύση αισθητήρα ανθρώπινης παρουσίας
Ο αισθητήρας ανιχνεύει την κίνηση των ανθρώπων στο χώρο και αποφασίζει πότε να εξοικονομήσει ενέργεια ή να απενεργοποιήσει τη μονάδα.



Οικονομική λειτουργία
Περιορίζει το μέγιστο ρεύμα λειτουργίας και επιτρέπει εξοικονόμηση ενέργειας.



Ρύθμιση ορίων ορίων θερμοκρασίας δωματίου
Το ανώτατο και κατώτατο όριο της θερμοκρασίας μπορεί να ρυθμιστεί, παρέχοντας επιπλέον εξοικονόμηση ενέργειας ενώ προσφέρει άνεση στους χρήστες.



Ορισμός θερμοκρασίας επαναφοράς
Η ρύθμιση της προσωρινής διαφορετικής θερμοκρασίας, επανέρχεται αυτόματα στην προγενέστερη μετά το πέρας συγκεκριμένου χρονικού διαστήματος.

Άνεση



Λειτουργία χαμηλού θορύβου
Επιλεγόμενη στάθμη θορύβου της εξωτερικής μονάδας.



Λειτουργία ισχύος
Λειτουργία στη μέγιστη ταχύτητα ανεμιστήρα και συμπιεστή για γρήγορη επίτευξη συνθηκών άνεσης.



Λειτουργία θέρμανσης 10°C
Λειτουργία για τη διατήρηση της εσωτερικής θερμοκρασίας όχι χαμηλότερα των 10°C, διασφαλίζοντας ότι ο χώρος δεν «παγώνει».



Αυτόματη διπλή παλινδρόμηση
Επιτρέπει τη συνδυασμένη κίνηση των πτερυγίων προς τις τέσσερις κατευθύνσεις.



Αυτόματη εναλλαγή
Η λειτουργία αυτή επιτρέπει την αυτόματη εναλλαγή ψύξης ή θέρμανσης σύμφωνα με την επιλεγμένη θερμοκρασία του χώρου.



Κινούμενα πάνω/κάτω πτερύγια
Αυτόματη κίνηση των πτερυγίων ελέγχου ροής πάνω/κάτω.



Αυτόματη ρύθμιση της ροής του αέρα
Η ροή ρυθμίζεται αυτόματα από τον μικροϋπολογιστή σύμφωνα με τις θερμοκρασιακές ανάγκες του χώρου.



Αυτόματη επανεκκίνηση
Με την επαναφορά της παροχής του ρεύματος μετά από προσωρινή διακοπή, το κλιματιστικό ξεκινά αυτόματα με τις ίδιες ρυθμίσεις που είχε πριν.

Έλεγχος



Χρονοδιακόπτης αυτόματης παύσης (Auto-off)
Η εσωτερική μονάδα απενεργοποιείται αυτόματα μόλις επιτευχθεί το προκαθορισμένο χρονικό διάστημα λειτουργίας.



Χρονοδιακόπτης ύπνου
Με βάση τον χρόνο λειτουργίας, ο μικροϋπολογιστής αλλάζει σταδιακά τη θερμοκρασία επιλογής για άνεση στον ύπνο.



Προγραμματισμός χρονοδιακόπτη
Ο ψηφιακός χρονοδιακόπτης επιτρέπει επιλογή μιας από τις λειτουργίες: «ON, OFF, ON» OFF ή «OFFON».



Απομακρυσμένος έλεγχος
Με τη χρήση της ασύρματης διεπαφής μπορεί να ελεγχεται η ψύξη και η θέρμανση του κλιματιστικού κάθε στιγμή απομακρυσμένα μέσω Internet.



Εβδομαδιαίος προγραμματισμός
Ρυθμίζει τη θερμοκρασία για δύο σετ χρόνων ενεργοποίησης/απενεργοποίησης και για κάθε ημέρα της εβδομάδας.



Ένδειξη φίλτρου
Υπενθυμίζει την ανάγκη καθαρισμού του φίλτρου.

Καθαρός αέρας



Φίλτρο απόσπασης ιόντων μακράς διάρκειας
Στο φίλτρο αυτό αποδομούνται οι οσμές με ιόντα που εκπέμπονται από τα εμποτισμένα κεραμικά σωματίδια, επιτυγχάνοντας εξάλειψη της κακοσμίας.



Φίλτρο με απόσταγμα κατεχίνης μήλου
Στο φίλτρο αυτό με τη βοήθεια του στατικού ηλεκτρισμού, «εγκλωβίζονται» λεπτή σκόνη, ασρατοι σπόροι μούκλας, παθογόνοι μικροοργανισμοί. Στη συνέχεια αδραντοποιούνται από την πολυφαινόλη της κατεχίνης.



Πλενόμενη μετώπη
Αφαιρούμενη και πλενόμενη μετώπη.



Φίλτρο ιόντων αργύρου
Το Φίλτρο Silver ion καταστρέφει τους ιούς, τα βακτήρια και τη μούκλα διατηρώντας καθαρή την εσωτερική ατμόσφαιρα του χώρου.

Εγκατάσταση



Συμπαγής σχεδιασμός
Ο λεπτός και κομψός σχεδιασμός της εσωτερικής μονάδας, καθιστά την τοποθέτησή του κλιματιστικού εφικτή και εύκολη ακόμα και σε δωμάτια με περιορισμό χώρου.



Αντιδιαβρωτική επικάλυψη "Blue Fin"
Ειδική αντιδιαβρωτική επεξεργασία στον εναλλάκτη θερμότητας της εξωτερικής μονάδας, για μεγαλύτερη ανθεκτικότητα στον αλμυρό αέρα της θάλασσας.



All DC models

NEO

Σειρά Designer - KG

Υψηλές αποδόσεις & απaráμιλλος σχεδιασμός



ALL DC



Υψηλή εξοικονόμηση ενέργειας

Η κορυφαία εξοικονόμηση ενέργειας επιτυγχάνεται με τον υψηλής απόδοσης υβριδικό εναλλάκτη θερμότητας σχήματος λάμδα, τον ανεμιστήρα εγκάρσιας ροής και το νέο ψυκτικό υγρό.



SEER 9.4 SCOP 6.7

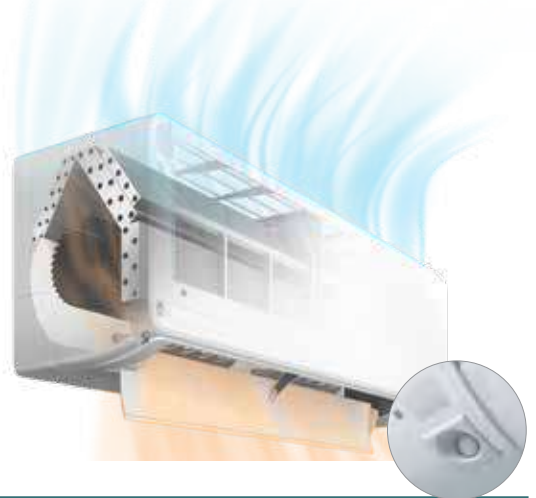

Αισθητήρας ανθρώπινης παρουσίας

Ο αισθητήρας ανθρώπινης παρουσίας παρακολουθεί τις κινήσεις των ατόμων στον χώρο και θέτει το κλιματιστικό σε χαμηλότερη ισχύ όταν φεύγουν. Όταν επιστρέφουν στο δωμάτιο, επιστρέφει αυτόματα στην προηγούμενη ρύθμιση.



Άνετη παροχή αέρα και αθόρυβη λειτουργία

Η μεγάλη περσίδα και ο νέος σχεδιασμός της εξόδου αέρα δημιουργούν μια ομοιόμορφη παροχή σε όλο τον χώρο, διατηρώντας παράλληλα χαμηλά επίπεδα θορύβου.



19 dB(A)

Μόνο Ψύξη

Έξυπνος απομακρυσμένος έλεγχος

Ελέγξτε το κλιματιστικό σας, όπου και όποτε θέλετε, μέσω smartphone ή tablet. Κατεβάστε την εφαρμογή AIRSTAGE Mobile και απολαύστε ιδανικές συνθήκες κλίματος και εξοικονόμηση ενέργειας.



AIRSTAGE
Mobile



Χαρακτηριστικά

Τύπος	Εσωτερική Μονάδα		ASEH09KGTG	ASEH12KGTG	ASEH14KGTG
	Εξωτερική Μονάδα		AOEH09KGC6	AOEH12KGC6	AOEH14KGC6
Τάση Λειτουργίας			Μονοφασικό, ~230 V, 50 Hz		
Απόδοση	Ψύξη	kW - BTU/hr	2.5 (0.9-3.6) - 8.530 (3.071-12.283)	3.4 (0.9-4.1) - 11.601 (3.071-13.989)	4.2 (0.9-4.5) - 14.330 (3.071-15.354)
	Θέρμανση		2.8 (0.9-5.4) - 9.554 (3.071-18.425)	4.0 (0.9-6.1) - 13.648 (3.071-20.813)	5.4 (0.9-6.4) - 18.425 (3.071-21.837)
Κατανάλωση	Ψύξη/Θέρμανση	kW	0.550/0.600	0.870/0.910	1.220/1.450
EER	Ψύξη	W/W	4.55	3.91	3.44
COP	Θέρμανση		4.67	4.40	3.72
Pdesign	Ψύξη/Θέρμανση (-10°C)	kW	2.5/2.4	3.4/2.5	4.2/4.0
SEER	Ψύξη	W/W	9.40	8.80	8.00
SCOP	Θέρμανση (Μέση/Θερμή)		5.20/6.60	5.20/6.50	4.60 / 6.70
Κλάση Ενεργειακής Απόδοσης	Ψύξη		A+++	A+++	A++
	Θέρμανση (Μέση/Θερμή)		A+++/A+++	A+++/A+++	A++/A+++
Ρεύμα Λειτουργίας	Ψύξη/Θέρμανση	A	6.5/9.0	6.5/9.0	9.0/10.5
Ετήσια Κατανάλωση Ενέργειας	Ψύξη	kWh/a	93	135	184
	Θέρμανση (Μέση/Θερμή)		646 / 275	673 / 280	1,217 / 439
Αφύγρυνση		l/h	1.3	1.6	1.7
Ηχητική Πίεση	Εσωτ. (Ψύξη)	H/M/L/Q	dB(A)	38 / 34 / 29 / 19	43/36/30/20
	Εσωτ. (Θέρμανση)	H/M/L/Q		39 / 34 / 31 / 20	44/39/33/24
Ηχητική Ισχύς	Εξωτ. (Ψύξη/Θέρμανση)	Υψηλή	44/45	50/50	50/50
	Εσωτ. (Ψύξη/Θέρμανση)	Υψηλή	52/52	56/58	57/59
Παροχή Αέρα	Εξωτ. (Ψύξη/Θέρμανση)	Υψηλή	58/58	65/66	65/66
	Εσωτ. / Εξωτ. (Ψύξη)	Υψηλή	640 / 1,480	680 / 1,800	750 / 1,800
Καθαρές Διαστάσεις Υ x Μ x Β	Εσωτ. (Ψύξη)	Υψηλή	630 / 1,420	750 / 1,690	780 / 1,690
	Εσωτ. / Εξωτ. (Θέρμανση)	Υψηλή	270 x 834 x 215	270 x 834 x 215	270 x 834 x 215
Καθαρό Βάρος	Εξωτερική	mm	542 x 799 x 290	542 x 799 x 290	542 x 799 x 290
	Εσωτερική	kg	10	10	10
	Εξωτερική	kg	30	31	32
Διάμετρος Σωλήνων (Υγρό/Αέριο)		mm/inch		6.35/9.52 (1/4" - 3/8")	
Σωλήνας Αποχέτευσης (εσωτ./εξωτ.)		mm		13.8/15.0 έως 16.8	
Μέγιστο μήκος σωληνώσεων (αφόρτιστο)		m		20 (15)	
Μέγιστη υψομετρική διαφορά			15		
Θερμοκρασιακό Εύρος Λειτουργίας	Ψύξη	°CDB		-10 έως 50	
	Θέρμανση		-15 έως 24		
Ψυκτικό Μέσο	Μέσο (Δυναμικό Θέρμανσης Πλανήτη - GWP)			R32 (675)	
	Περιεχόμενο	kg (CO2eq-T)	0.75 (0.506)	0.85 (0.574)	0.85 (0.574)

Προαιρετικά Εξαρτήματα

Ενσύρματο χειριστήριο αφής:	UTY-RCRYZ1	Διεπαφή KNX®:	UTY-VKSX
Ενσύρματο χειριστήριο με οθόνη αφής:	UTY-RNRYZ5	Διεπαφή MODBUS®:	UTY-VMSX
Ενσύρματο χειριστήριο αφής σειρά Design:	UTY-RVRY	Κιτ καλωδίων εξωτερικών διασυνδέσεων:	UTY-XWZX
Απλό ενσύρματο χειριστήριο:	UTY-RSRY	Φίλτρο ιόντων αργύρου:	UTR-FA16-5
Κιτ επικοινωνίας ενσύρματου χειρ.:	UTY-TWRXZ2	Αντάπτορας Ειδικών εντολών:	UTY-TERX



Σειρά Designer - KE

Ενσωματωμένο WLAN
Cool Beauty Design



ALL
DC



Καινοτόμος σχεδιασμός

Σχεδιάσαμε αυτή τη σειρά αποκλειστικά για την ευρωπαϊκή αγορά. Ο εξωτερικός σχεδιασμός εναρμονίζεται με οποιαδήποτε διακόσμηση και προσθέτει κομψότητα στον χώρο. Η ανάλαφρη, κομψή και τρισδιάστατη όψη της καμπυλωτής επιφάνειας εντυπωσιάζει από όλες τις πλευρές.



CMF: Φινίρισμα Χρωματικής Διαφοροποίησης

Η οπτική εντύπωση της επιφάνειας διαφοροποιείται ανάλογα με το φως της ημέρας, δίνοντας την αίσθηση «ζωντανού καμβά».

Φίλτρο με απόσταγμα κατεχίνης μήλου

Απόλυτα καθαρή ατμόσφαιρα στον χώρο, χάρη στο φίλτρο με απόσταγμα κατεχίνης μήλου. Με τη βοήθεια στατικού ηλεκτρισμού «εγκλωβίζονται» η λεπτή σκόνη, οι αόρατοι σπόροι μούχλας και οι παθογόνοι μικροοργανισμοί. Κατόπιν αδρανοποιούνται στο εμποτισμένο με πολυφαινόλη φίλτρο, συστατικό που προέρχεται από απόσταγμα μήλων.



Άνετη παροχή αέρα και αθόρυβη λειτουργία

Η μεγάλη περσίδα και η νέα δομή διοχέτευσης του αέρα δημιουργούν μια ομοιόμορφη παροχή σε όλο τον χώρο, διατηρώντας παράλληλα χαμηλά επίπεδα θορύβου.



20 dB(A)

Μόνο ψύξη

Έξυπνος απομακρυσμένος έλεγχος

Ελέγξτε το κλιματιστικό σας, όπου και όποτε θέλετε, μέσω smartphone ή tablet. Κατεβάστε την εφαρμογή AIRSTAGE Mobile και απολαύστε ιδανικές συνθήκες κλίματος και εξοικονόμηση ενέργειας.



**AIRSTAGE
Mobile**



Χαρακτηριστικά

Τύπος	Εσωτερική Μονάδα		ASEG09KETF ASEG09KETF-B	ASEG12KETF ASEG12KETF-B	ASEG14KETF ASEG14KETF-B
	Εξωτερική Μονάδα		AOEG09KETA	AOEG12KETA	AOEG14KETA
Τάση Λειτουργίας			Μονοφασικό, ~230 V, 50 Hz		
Απόδοση	Ψύξη	kW - BTU/hr	2.5 (0.9 - 3.2) - 8.530 (3.071-10.918)	3.4 (0.9 - 3.9) - 11.601 (3.071-13.307)	4.2 (0.9 - 4.4) - 14.330 (3.071-15.013)
	Θέρμανση		2.8 (0.9 - 4.0) - 9.554 - (3.071-13.648)	4.0 (0.9 - 5.3) - 13.648 (3.071-18.084)	5.4 (0.9 - 6.0) - 18.425 (3.071-20.472)
Κατανάλωση	Ψύξη/Θέρμανση	kW	0.630/0.620	0.935/0.960	1.220/1.410
EER	Ψύξη		3.97	3.65	3.44
COP	Θέρμανση	W/W	4.52	4.17	3.83
Pdesign	Ψύξη/Θέρμανση (-10°C)	kW	2.5/2.4	3.4/2.5	4.2/4.0
SEER	Ψύξη		7.40	7.30	6.90
SCOP	Θέρμανση (Μέση/Θερμή)	W/W	4.10/5.3	4.40/5.40	4.10/5.60
Κλάση Ενεργειακής Απόδοσης	Ψύξη		A++	A++	A++
	Θέρμανση (Μέση/Θερμή)		A+/A+++	A+/A+++	A+/A+++
Ρεύμα Λειτουργίας	Ψύξη/Θέρμανση	A	6.5/9.0	6.5/9.0	6.5/9.0
Ετήσια Κατανάλωση Ενέργειας	Ψύξη	kWh/a	118	163	213
	Θέρμανση (Μέση/Θερμή)		819 / 343	795 / 337	1,367 / 525
Αφύγραση		l/h	1.3	1.8	2.1
Ηχητική Πίεση	Εσωτ. (Ψύξη)	H/M/L/Q	40/34/29/20	40/35/30/20	43/36/30/20
	Εσωτ. (Θέρμανση)	H/M/L/Q	42/36/31/22	42/38/33/22	44/39/33/24
	Εξωτ. (Ψύξη/Θέρμανση)	Υψηλή	46/46	50/50	50/50
Ηχητική Ισχύς	Εσωτ. (Ψύξη/Θέρμανση)	Υψηλή	55/57	55/58	57/59
	Εξωτ. (Ψύξη/Θέρμανση)	Υψηλή	61/62	65/65	65/66
Παροχή Αέρα	Εσωτ. / Εξωτ. (Ψύξη)	Υψηλή	700/1,650	700/1,700	770/1,680
	Εσωτ. / Εξωτ. (Θέρμανση)	Υψηλή	750/1,450	770/1,470	800/1,580
Καθαρές Διαστάσεις Υ x Μ x Β	Εσωτερική	mm	295 x 950 (πλευρά τοίχου: 840) x 230		
	Εξωτερική	mm	541 x 663 x 290	541 x 663 x 290	542 x 799 x 290
Καθαρό Βάρος	Εσωτερική	kg	11	11	11.5
	Εξωτερική	kg	23	25	31
Διάμετρος Σωλήνων (Υγρά/Αέριο)		mm/inch	6.35/9.52 (1/4" - 3/8")	6.35/9.52 (1/4" - 3/8")	6.35/9.52 (1/4" - 3/8")
Σωλήνας Αποχέτευσης (εσωτ./εξωτ.)		mm	13.8/15.0 έως 16.8	13.8/15.0 έως 16.8	13.8/15.0 έως 16.8
Μέγιστο μήκος σωληνώσεων (αφόρτιστο)		m	20 (15)	20 (15)	20 (15)
Μέγιστη υψομετρική διαφορά			15	15	15
Θερμοκρασιακό Εύρος Λειτουργίας	Ψύξη	°CDB	-10 έως 46	-10 έως 46	-10 έως 46
	Θέρμανση		-15 έως 24	-15 έως 24	-15 έως 24
Ψυκτικό Μέσο	Μέσο (Δυναμικό Θέρμανσης Πλανήτη - GWP)		R32 (675)	R32 (675)	R32 (675)
	Περιεχόμενο	kg (CO2eq-T)	0.6 (0.405)	0.7 (0.473)	0.85 (0.574)

Προαιρετικά Εξαρτήματα

Ενσύρματο χειριστήριο αφής:

UTY-RCRYZ1

Διεπαφή KNX®:

UTY-VK5X

Ενσύρματο χειριστήριο με οθόνη αφής:

UTY-RNRZY5

Διεπαφή MODBUS®:

UTY-VMSX

Ενσύρματο χειριστήριο αφής σειρά Design:

UTY-RVRY

Κιτ καλωδίων εξωτερικών διασυνδέσεων:

UTY-XWZXZ5

Απλό ενσύρματο χειριστήριο:

UTY-RSRY

Φίλτρο ιόντων αργύρου:

UTR-FA16-5

Κιτ επικοινωνίας ενσύρματου χειρ.:

UTY-TWRXZ2

Αντάτορας Ειδικών εντολών:

UTY-TERX



NEO

Σειρά Standard - KM

Υψηλή απόδοση & άνεση,
Ενσωματωμένο WLAN



Λεπτός & κομψός σχεδιασμός

Ο λεπτός και τετραγωνισμένος σχεδιασμός επιτυγχάνεται χάρη στον εναλλάκτη πυκνής πολλαπλής διέλευσης και τον υψηλής αποδοτικότητας ανεμιστήρα.

Τμήμα μεγάλης επιφάνειας με σωληνώσεις Φ 7 mm



Τμήμα μεγάλης πυκνότητας με σωληνώσεις Φ 5 mm



Υψηλή απόδοση και εξοικονόμηση ενέργειας

Η υψηλή απόδοση επιτυγχάνεται χάρη στον υβριδικό εναλλάκτη θερμότητας σχήματος Λ (λάμδα), τον ανεμιστήρα μεγάλης απόδοσης και το νέο ψυκτικό υγρό.



SEER

8.4

SCOP

5.6

Άνετη παροχή αέρα και αθόρυβη λειτουργία

Η μεγάλη περσίδα και η νέα δομή διοχέτευσης του αέρα δημιουργούν μια ομοιόμορφη παροχή σε όλο τον χώρο, διατηρώντας παράλληλα χαμηλά επίπεδα θορύβου.



20 dB(A)

Μόνο ψύξη

Έξυπνος απομακρυσμένος έλεγχος

Ελέγξτε το κλιματιστικό σας, όπου και όποτε θέλετε, μέσω smartphone ή tablet. Κατεβάστε την εφαρμογή AIRSTAGE Mobile και απολαύστε ιδανικές συνθήκες κλίματος και εξοικονόμηση ενέργειας.



**AIRSTAGE
Mobile**

Φίλτρο με απόσταγμα κατεχίνης μήλου

Απόλυτα καθαρή ατμόσφαιρα στον χώρο, χάρη στο φίλτρο με απόσταγμα κατεχίνης μήλου. Με τη βοήθεια στατικού ηλεκτρισμού «εγκλωβίζονται» η λεπτή σκόνη, οι αόρατοι σπόροι μούχλας και οι παθογόνοι μικροοργανισμοί. Κατόπιν αδρανοποιούνται στο εμποτισμένο με πολυφαινόλη φίλτρο, συστατικό που προέρχεται από απόσταγμα μήλων.



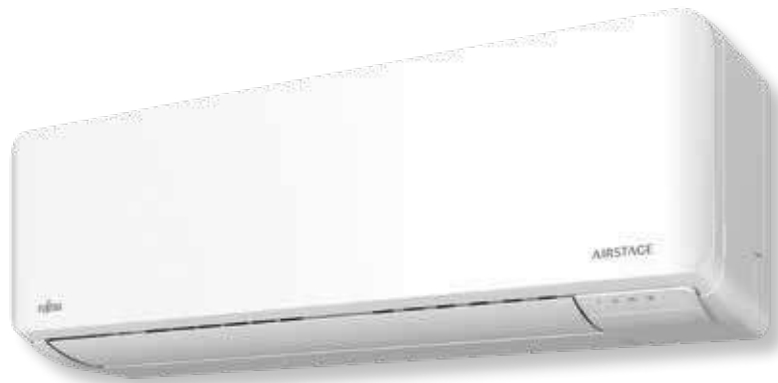

Χαρακτηριστικά

Τύπος	Εσωτερική Μονάδα		ASEH09KMC6		ASEH12KMC6		ASEH14KMC6	
	Εξωτερική Μονάδα		ΑΟΕH09KMC6		ΑΟΕH12KMC6		ΑΟΕH14KMC6	
Τάση Λειτουργίας					Μonoφασικό, ~230 V, 50 Hz			
Απόδοση	Ψύξη	kW - BTU/hr	2.5(0.9-3.2) - 8.530 (3.071-10.577)		3.4(0.9-3.9) - 11.601 (3.071-13.306)		4.2(0.9-4.4) - 14.330 (3.071-15.303)	
	Θέρμανση		2.8(0.9-4.0) - 9.554 (3.071-13.648)		4.0(0.9-5.3) - 13.648 (3.071-18.083)		5.4(0.9-6.0) - 18.425 (3.071-20.472)	
Κατανάλωση	Ψύξη/Θέρμανση		kW		0.650 / 0.620		0.960 / 1.020	
EER	Ψύξη		W/W		3.85		3.54	
COP	Θέρμανση		W/W		4.52		3.92	
Pdesign	Ψύξη/Θέρμανση (-10°C)		kW		2.5 / 2.4		3.4 / 2.5	
SEER	Ψύξη		W/W		8.40		7.70	
SCOP	Θέρμανση (Μέση/Θερμή)		W/W		4.60 / 5.30		4.60 / 5.40	
Κλάση Ενεργειακής Απόδοσης	Ψύξη		A++		A++		A++	
	Θέρμανση (Μέση/Θερμή)		A++/A+++		A++/A+++		A+/A+++	
Ρεύμα Λειτουργίας	Ψύξη/Θέρμανση		A		6.5 / 9.0		6.5 / 9.0	
Ετήσια Κατανάλωση Ενέργειας	Ψύξη		kWh/a		104		155	
	Θέρμανση (Μέση/Θερμή)		kWh/a		730 / 317		761 / 337	
Αφύγραση			l/h		1.3		1.8	
Ηχητική Πίεση	Εσωτ. (Ψύξη)	H/M/L/Q	40 / 34 / 29 / 20		40 / 35 / 30 / 20		43 / 36 / 30 / 20	
	Εσωτ. (Θέρμανση)	H/M/L/Q	42 / 36 / 31 / 22		42 / 38 / 33 / 22		44 / 39 / 33 / 24	
	Εξωτ. (Ψύξη/Θέρμανση)	Υψηλή	46 / 46		50 / 50		50 / 50	
Ηχητική Ιαχύς	Εσωτ. (Ψύξη/Θέρμανση)	Υψηλή	55 / 57		55 / 58		57 / 59	
	Εξωτ. (Ψύξη/Θέρμανση)	Υψηλή	61 / 62		65 / 65		65 / 66	
	Εσωτ. / Εξωτ. (Ψύξη)	Υψηλή	700 / 1,650		700 / 1,700		770 / 1,680	
Παροχή Αέρα	Εσωτ. / Εξωτ. (Θέρμανση)	Υψηλή	750 / 1,450		780 / 1,470		820 / 1,580	
	Εσωτερική	mm	270 x 834 x 222		270 x 834 x 222		270 x 834 x 222	
Καθαρές Διαστάσεις Υ x Μ x Β	Εξωτερική	mm	541 x 663 x 290		541 x 663 x 290		542 x 799 x 290	
	Εσωτερική	kg	10		10		10	
Καθαρό Βάρος	Εξωτερική	kg	22		24		31	
	Διάμετρος Σωλήνων (Υγρό/Αέριο)	mm/inch	6.35/9.52 (1/4" - 3/8")		6.35/9.52 (1/4" - 3/8")		6.35/9.52 (1/4" - 3/8")	
Σωλήνας Αποδέτευσης (εσωτ./εξωτ.)	mm		13.8 / 15 έως 16.8		13.8 / 15 έως 16.8		13.8 / 15 έως 16.8	
Μέγιστο μήκος σωληνώσεων (αφόρτιστο)	m		20 (15)		20 (15)		20 (15)	
Μέγιστη υψομετρική διαφορά	m		15		15		15	
Θερμοκρασιακό Εύρος Λειτουργίας	Ψύξη	°CDB	-10 έως 50		-10 to 50		-10 έως 50	
	Θέρμανση	°CDB	-15 έως 24		-15 to 24		-15 έως 24	
Ψυκτικό Μέσο	Μέσο (Δυναμικό Θέρμανσης Πλανήτη - GWP)		R32 (675)		R32 (675)		R32 (675)	
	Περιεχόμενο	kg (CO2eq-T)	0.60 (0.405)		0.70 (0.473)		0.85 (0.574)	

Προαιρετικά Εξαρτήματα

Ενσύρματο χειριστήριο αφής:	UTY-RCRYZ1	Διεπαφή KNX®:	UTY-VKSX
Ενσύρματο χειριστήριο με οθόνη αφής:	UTY-RNRYZ5	Διεπαφή MODBUS®:	UTY-VMSX
Ενσύρματο χειριστήριο αφής σειρά Design:	UTY-RVRY	Κιτ καλωδίων εξωτερικών διασυνδέσεων:	UTY-XWZXZ5
Απλό ενσύρματο χειριστήριο:	UTY-RSRY	Φίλτρο ιόντων αργύρου:	UTR-FA16-5
Κιτ επικοινωνίας ενσύρματου χειρ.:	UTY-TWRXZ2	Αντάπτορας Ειδικών εντολών:	UTY-TERX



Σειρά Standard - KM

Υψηλές αποδόσεις για
μεγάλους χώρους



ALL
DC



Υψηλή εξοικονόμηση ενέργειας

Η κορυφαία απόδοση επιτυγχάνεται με τον υβριδικό εναλλάκτη θερμότητας σχήματος λάμδα, τον ανεμιστήρα μεγάλης εγκάρσιας ροής και το νέο ψυκτικό υγρό.

SEER
7.8

SCOP
6.4

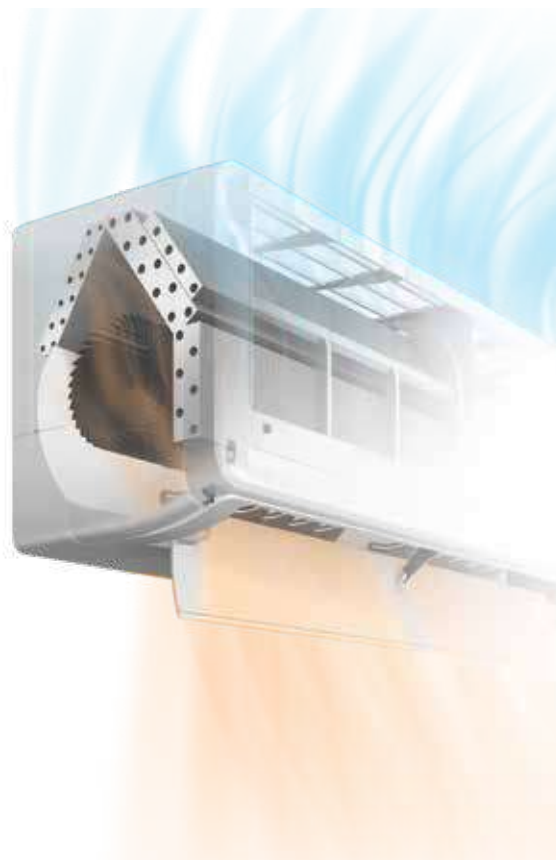

Υβριδικός Εναλλάκτης Θερμότητας

Οι βαθμοί απόδοσης SEER/SCOP έχουν ανέλθει στην κορυφή της κατηγορίας με τη χρήση του νέου υβριδικής λειτουργίας, εναλλάκτη θερμότητας.



Τμήμα μεγάλης πυκνότητας με σωληνώσεις Φ 5mm

Τμήμα μεγάλης επιφάνειας με σωληνώσεις Φ 7 mm

Πτερωτή μεγάλης διαμέτρου Φ 107

Με την αύξηση της διαμέτρου της πτερωτής επιτυγχάνονται μεγαλύτερες παροχές αέρα χωρίς αύξηση της ισχύος του κινητήρα και χωρίς αύξηση του θορύβου.

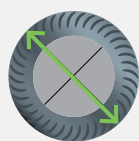

Φ 107

Έξυπνος απομακρυσμένος έλεγχος (Προαιρετικό)

Ελέγξτε το κλιματιστικό σας, όπου και όποτε θέλετε, μέσω smartphone ή tablet. Κατεβάστε την εφαρμογή AIRSTAGE Mobile και απολαύστε ιδανικές συνθήκες κλίματος και εξοικονόμηση ενέργειας.

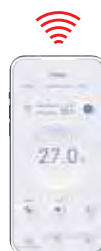

AIRSTAGE
Mobile



Χαρακτηριστικά

Τύπος	Εσωτερική Μονάδα		ΑSEG18KMTE		ΑSEG24KMTE		
	Εξωτερική Μονάδα		ΑOEG18KMTA		ΑOEG24KMTA		
Τάση Λειτουργίας	Μονοφασικό, ~230 V, 50 Hz						
Απόδοση	Ψύξη	kW - BTU/hr	5.2(0.9-6.0) - 17.742 (3.071-20.472)		7.1(0.9-8.3) - 24.225 (3.071-28.320)		
	Θέρμανση		6.3(0.9-8.7) - 21.496(3.071-29.684)		8.00(0.9-10.1) - 27.296 (3.071-34.461)		
Κατανάλωση	Ψύξη/Θέρμανση	kW	1.39/1.56		2.08/1.91		
EER	Ψύξη		3.74		3.41		
COP	Θέρμανση	W/W	4.04		4.19		
Pdesign	Ψύξη/Θέρμανση (-10°C)		5.2/4.8		7.1/7.1		
SEER	Ψύξη	W/W	7.77		7.30		
SCOP	Θέρμανση (Μέση/Θερμή)		4.60 / 6.40		4.20 / 6.40		
Κλάση Ενεργειακής Απόδοσης	Ψύξη		A++		A++		
	Θέρμανση (Μέση/Θερμή)		A++ / A+++		A+ / A+++		
Ρεύμα Λειτουργίας	Ψύξη/Θέρμανση	A	9.5/13.5		13.5/16.0		
Ετήσια Κατανάλωση Ενέργειας	Ψύξη		kWh/a	234		340	
	Θέρμανση (Μέση/Θερμή)	1.460 / 573		2.362 / 834			
Αφύγραση		l/h	1.7		2.7		
Ηχητική Πίεση	Εσωτ. (Ψύξη)		H/M/L/Q	45/40/35/29		49/40/35/29	
	Εσωτ. (Θέρμανση)	dB(A)		46/40/35/29		49/40/35/29	
	Εξωτ. (Ψύξη/Θέρμανση)			50/50		54/52	
Ηχητική Ισχύς	Εσωτ. (Ψύξη/Θέρμανση)	Υψηλή	60/61		65/65		
	Εξωτ. (Ψύξη/Θέρμανση)		65/65		67/66		
	Εσωτ. / Εξωτ. (Ψύξη)		m ³ /h	980/2.350		1.170/3.240	
Εσωτ. / Εξωτ. (Θέρμανση)	1.020/2.100			1.170/2.820			
Καθαρές Διαστάσεις Υ x Μ x Β	Εσωτερική	mm	280 x 980 x 240		280 x 980 x 240		
	Εξωτερική		632 x 799 x 290		716 x 820 x 315		
Καθαρό Βάρος	Εσωτερική	kg	12.5		12.5		
	Εξωτερική		36		42		
Διάμετρος Σωλήνων (Υγρό/Αέριο)		mm/inch	6.35 (1/4) / 12.70 (1/2)		6.35 (1/4) / 12.70 (1/2)		
Σωλήνας Αποκέντρωσης (εσωτ./εξωτ.)		mm	13.8/15.8 έως 16.7		13.8/15.8 έως 16.7		
Μέγιστο μήκος σωληνώσεων (απόρριπτο)		m	25 (15)		30 (15)		
Μέγιστη υψομετρική διαφορά			20		25		
Θερμοκρασιακό Εύρος Λειτουργίας	Ψύξη	°CDB	-10 έως 46		-10 έως 46		
	Θέρμανση		-15 έως 24		-15 έως 24		
Ψυκτικό Μέσο	Μέσο (Δυναμικό Θέρμανσης Πλανήτη - GWP)		R32 (675)		R32 (675)		
	Περιεχόμενο	kg (CO2eq-T)	1.02 (0.689)		1.32 (0.891)		

Προαιρετικά Εξαρτήματα

Ενσύρματο χειριστήριο αφής:	UTY-RCRYZ1	Κιτ επικοινωνίας ενσύρματου χειρ.:	UTY-TWRXZ2
Ενσύρματο χειριστήριο με οθόνη αφής:	UTY-RNRYZ5	Διεπαφή KNX®:	UTY-VKSX
Ενσύρματο χειριστήριο αφής σειρά Design:	UTY-RVRY	Διεπαφή MODBUS®:	UTY-VMSX
Απλό ενσύρματο χειριστήριο:	UTY-RSRY	Κιτ καλωδίων εξωτερικών διασυνδέσεων:	UTY-XWZXZ5
Ασύρματη διεπαφή WLAN:	UTY-TFSXH3	Φίλτρο ιόντων αργύρου:	UTR-FA16-5
		Αντάπτορας ειδικών εντολών:	UTY-TERX



Σειρά Standard - KM

Ιδανική λύση για χώρους μεγάλων απαιτήσεων



ALL DC



Special Cooling

Όταν είναι απαραίτητο να διατηρείται συνεχής ψύξη, όπως σε χώρους με υψηλό θερμικό φορτίο, είναι δυνατό να λειτουργήσει η ψύξη διατηρώντας την απόδοση ακόμα και όταν η εξωτερική θερμοκρασία είναι χαμηλή.

*Απαιτείται ενσύρματος τηλεχειρισμός (UTY-RNRYZ5).

*Παρακαλούμε σημειώστε ότι δεν θα παρέχουμε αποζημίωση για τυχόν ζημιές που προκλήθηκαν στις συσκευές ή τα δεδομένα σας ως αποτέλεσμα της χρήσης αυτής της λειτουργίας.



Αισθητήρας ανθρώπινης παρουσίας

Ο αισθητήρας ανθρώπινης παρουσίας παρακολουθεί τις κινήσεις των ατόμων στον χώρο και λειτουργεί το κλιματιστικό σε χαμηλότερη ισχύ όταν φεύγουν. Όταν επιστρέφουν στο δωμάτιο, επιστρέφει αυτόματα στην προηγούμενη ρύθμιση.

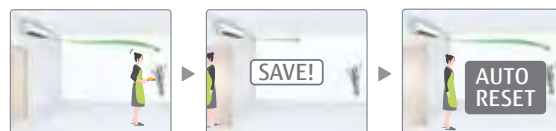

Φίλτρο με απόσταγμα κατεχίνης μήλου

Απόλυτα καθαρή ατμόσφαιρα στον χώρο, χάρη στο φίλτρο με απόσταγμα κατεχίνης μήλου. Με τη βοήθεια στατικού ηλεκτρισμού «εγκλωβίζονται» η λεπτή σκόνη, οι αόρατοι σπόροι μούχλας και οι παθογόνοι μικροοργανισμοί. Κατόπιν αδρανοποιούνται στο εμποτισμένο με πολυφαινόλη φίλτρο, συστατικό που προέρχεται από απόσταγμα μήλων.



Παρακολούθηση κύκλου ψυκτικού μέσου

Το ενσύρματο τηλεχειριστήριο (οθόνη αφής) υποστηρίζει την εμφάνιση ορισμένων τιμών αισθητήρα για υποστήριξη συντήρησης και σέρβις.

* Παράδειγμα οθόνης εμφάνισης

* Αυτή η λειτουργία υποστηρίζεται μόνο από διαιρούμενα συστήματα, που χρησιμοποιούν το πρωτόκολλο επικοινωνίας H-Serial! Παράδειγμα: ASYH30KMTB.

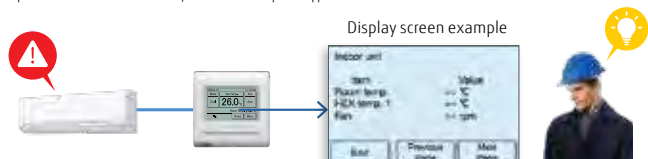

Έξυπνος απομακρυσμένος έλεγχος (Προαιρετικό)

Ελέγξτε το κλιματιστικό σας, όπου και όποτε θέλετε, μέσω smartphone ή tablet.

Κατεβάστε την εφαρμογή AIRSTAGE Mobile και απολαύστε ιδανικές συνθήκες κλίματος και εξοικονόμηση ενέργειας.



AIRSTAGE
Mobile



Χαρακτηριστικά

Τύπος	Εσωτερική Μονάδα		ASEH30KMTB		ASEH36KMTB	
	Εξωτερική Μονάδα		AOEH30KMTB		AOEH36KMTB	
Τάση Λειτουργίας			Μonoφασικό, ~230V, 50Hz			
Απόδοση	Ψύξη	kW - BTU/hr	8.0 (2.9-9.0) - 27.296 (9.895-30.708)		9.4 (2.9-10.0) - 32.073 (9.895-34.120)	
	Θέρμανση		8.8 (2.2-11.8) - 30.026 (7.506-40.262)		10.1 (2.7-12.6) - 34.461 (9.212-42.991)	
Κατανάλωση	Ψύξη/Θέρμανση	kW	2.33/2.20		3.16/2.73	
EER	Ψύξη	W/W	3.43		2.97	
	Θέρμανση		4.00		3.70	
COP	Ψύξη/Θέρμανση (-10°C)	kW	8.0/6.5		9.4/7.1	
	Ψύξη		6.68		6.10	
SEER	Θέρμανση (Μέση/Θερμή)	W/W	4.50 / 5.70		4.50 / 5.70	
	Ψύξη		A++		A++	
Κλάση Ενεργειακής Απόδοσης	Θέρμανση (Μέση/Θερμή)		A+ / A+++		A+ / A+++	
	Ψύξη/Θέρμανση	A	21.0/21.0		21.5/21.5	
Ετήσια Κατανάλωση Ενέργειας	Ψύξη	kWh/a	419		534	
	Θέρμανση (Μέση/Θερμή)		1.994 / 857		2.189 / 919	
Αφύγραση		l/h	2.6		3.8	
	Εσωτ. (Ψύξη)		H/M/L/Q	50/44/40/33		50/44/40/33
Ηχητική Πίεση	Εσωτ. (Θέρμανση)	H/M/L/Q	49/44/39/33		49/44/39/33	
	Εξωτ. (Ψύξη/Θέρμανση)	Υψηλή	53/55		55/55	
Ηχητική Ισχύς	Εσωτ. (Ψύξη/Θέρμανση)	Υψηλή	65/65		65/65	
	Εξωτ. (Ψύξη/Θέρμανση)	Υψηλή	68/69		70/70	
Παροχή Αέρα	Εσωτ. / Εξωτ. (Ψύξη)	m³/h	1.330/3.750		1.330/3.750	
	Εσωτ. / Εξωτ. (Θέρμανση)		Υψηλή	1.330/3.750		1.330/3.750
Καθαρές Διαστάσεις Υ x Μ x Β	Εσωτερική	mm	340 x 1,150 x 280		340 x 1,150 x 280	
	Εξωτερική	mm	788 x 940 x 320		788 x 940 x 320	
Καθαρό Βάρος	Εσωτερική	kg	18.5		18.5	
	Εξωτερική	kg	52.0		52.0	
Διάμετρος Σωλήνων (Υγρό/Αέριο)		mm/inch	9.52 (3/8) / 15.88 (5/8)		9.52 (3/8) / 15.88 (5/8)	
Σωλήνας Αποχέτευσης (εσωτ./εξωτ.)		mm	13.8/15.8 ~ 16.7		13.8/15.8 ~ 16.7	
Μέγιστο μήκος σωληνώσεων (αφόρτιστο)		m	50(30)		50(30)	
Μέγιστη υψομετρική διαφορά			30		30	
Θερμοκρασιακό Εύρος Λειτουργίας	Ψύξη	°CDB	-15 ~ 46		-15 ~ 46	
	Θέρμανση		-15 ~ 24		-15 ~ 24	
Ψυκτικό Μέσο	Μέσο (Δυναμικό Θέρμανσης Πλανήτη - GWP)		R32(675)		R32(675)	
	Περιεχόμενο	kg (CO2eq-T)	1.90(1.283)		1.90(1.283)	

Προαιρετικά Εξαρτήματα

Ενσύρματο χειριστήριο αφής:	UTY-RCRYZ1	Κιτ επικοινωνίας ενσύρματου χειρ.:	UTY-TWRXZ2
Ενσύρματο χειριστήριο με οθόνη αφής:	UTY-RNRYZ5	Διεπαφή KNX®:	UTY-VKSX
Ενσύρματο χειριστήριο αφής σειρά Design:	UTY-RVRY	Διεπαφή MODBUS®:	UTY-VMSX
Απλό Ενσύρματο χειριστήριο:	UTY-RSRY	Κιτ καλωδίων εξωτερικών διασυνδέσεων:	UTY-XWZXZ5
Ασύρματη διεπαφή LAN:	UTY-TFSXH3	Φίλτρο ιόντων αργύρου:	UTR-FA16-5
		Αντάπτορας ειδικών εντολών:	UTY-TERX



NEO

Σειρά Standard - KN

Υψηλές αποδόσεις &
αθόρυβη λειτουργία



ALL
DC



Λεπτός & κομψός σχεδιασμός

Ο λεπτός και κομψός σχεδιασμός της εσωτερικής μονάδας, καθιστά την τοποθέτηση του κλιματιστικού εφικτή και εύκολη ακόμα και σε δωμάτια με περιορισμό χώρου.



Υψηλή εξοικονόμηση ενέργειας

Το μέγεθος του εναλλάκτη θερμότητας έχει αυξηθεί ώστε να βελτιωθεί η ενεργειακή αποδοτικότητα κάνοντας το ισχυρότερο παρά το μικρό μέγεθος του.

SEER SCOP
7.4 5.9

Άνετη παροχή αέρα & αθόρυβη λειτουργία

Η μεγάλη περσίδα και η νέα δομή διοχέτευσης του αέρα δημιουργούν μια άνετη ροή αέρα που καλύπτει μέχρι και τα πόδια του χρήστη σε αθόρυβη λειτουργία.



20 dB(A)
Μόνο ψύξη

Έξυπνος απομακρυσμένος έλεγχος

Ελέγξτε το κλιματιστικό σας, όπου και όποτε θέλετε, μέσω smartphone ή tablet. Κατεβάστε την εφαρμογή AIRSTAGE Mobile και απολαύστε ιδανικές συνθήκες κλίματος και εξοικονόμηση ενέργειας.



AIRSTAGE
Mobile

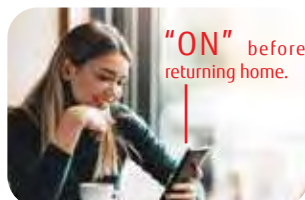

Υψηλή απόδοση ακόμα και σε υψηλές θερμοκρασίες εξωτερικού περιβάλλοντος

Ακόμα και σε περιοχές με υψηλές εξωτερικές θερμοκρασίες (θερμοκρασία εισροής της εξωτερικής μονάδας: Μέγ. 50°C), το κλιματιστικό σας θα ψύχει αποτελεσματικά τον εσωτερικό χώρο.

Εύρος Απόδοσης
MAX 50 °C
(Λειτουργία ψύξης)





Χαρακτηριστικά

Τύπος	Εσωτερική Μονάδα		ASEH09KNCA	ASEH12KNCA
	Εξωτερική Μονάδα		AOEH09KNCA	AOEH12KNCA
Τύπος Λειτουργίας			Μονοφασικό, ~230 V, 50 Hz	
Απόδοση	Ψύξη	kW - BTU/hr	2.5(0.9-3.1) - 8530 (3.071-10.918)	3.4(0.9-3.8) - 11.601 (3.071-12.965)
	Θέρμανση		2.8(0.9-4.0) - 9554 (3.071-13.648)	3.8(0.9-4.8) - 12966 (3.071-16.378)
Κατανάλωση	Ψύξη/Θέρμανση	kW	0.74/0.70	1.05/1.02
EER	Ψύξη	W/W	3.38	3.24
COP	Θέρμανση		4.00	3.73
Pdesign	Ψύξη/Θέρμανση (-10°C)	kW	2.5 / 2.4	3.4 / 2.5
SEER	Ψύξη	W/W	7.40	7.00
SCOP	Θέρμανση (Μέση/Θερμή)		4.40 / 5.90	4.40 / 5.80
Κλάση Ενεργειακής Απόδοσης	Ψύξη		A++	A++
	Θέρμανση (Μέση/Θερμή)		A+/A+++	A+/A+++
Ρεύμα Λειτουργίας	Ψύξη/Θέρμανση	A	6.5 / 9.0	6.5 / 9.0
Ετήσια Κατανάλωση Ενέργειας	Ψύξη	kWh/a	118	170
	Θέρμανση (Μέση/Θερμή)		763 / 308	795 / 313
Αφύγρανση		l/h	1.0	1.4
Ηχητική Πίεση	Εσωτ. (Ψύξη)	H/M/L/Q	38 / 35 / 29 / 20	40 / 36 / 32 / 20
	Εσωτ. (Θέρμανση)	H/M/L/Q	38 / 33 / 30 / 22	39 / 35 / 31 / 22
	Εξωτ. (Ψύξη/Θέρμανση)	Υψηλή	44 / 45	49 / 49
Ηχητική Ισχύς	Εσωτ. (Ψύξη/Θέρμανση)	Υψηλή	53 / 52	55 / 53
	Εξωτ. (Ψύξη/Θέρμανση)	Υψηλή	56 / 56	60 / 61
Παροχή Αέρα	Εσωτ. / Εξωτ. (Ψύξη)	Υψηλή	580 / 1,430	600 / 1,460
	Εσωτ. / Εξωτ. (Θέρμανση)	Υψηλή	580 / 1,390	600 / 1,360
Καθαρές Διαστάσεις Υ x Μ x Β	Εσωτερική	mm	270 x 784 x 222	270 x 784 x 222
	Εξωτερική	mm	541 x 663 x 290	541 x 663 x 290
Καθαρό Βάρος	Εσωτερική	kg	9	9
	Εξωτερική	kg	22	24
Διάμετρος Σωλήνων (Υγρό/Αέριο)		mm/inch	6.35 (1/4) / 9.52 (3/8)	6.35 (1/4) / 9.52 (3/8)
Σωλήνας Αποκέντρωσης (εσωτ./εξωτ.)		mm	13.8 / 15 έως 16.8	13.8 / 15 έως 16.8
Μέγιστο μήκος σωληνώσεων (αφόρτιστο)		m	20 (15)	20 (15)
Μέγιστη υψομετρική διαφορά			15	15
Θερμοκρασιακό Εύρος Λειτουργίας	Ψύξη	°CDB	-10 έως 50	-10 έως 50
	Θέρμανση		-15 έως 24	-15 έως 24
Ψυκτικό Μέσο	Μέσο (Δυναμικό Θέρμανσης Πλανήτη - GWP)		R32 (675)	R32 (675)
	Περιεχόμενο		kg (CO2eq-T)	0.57 (0.385)

Προαιρετικά Εξαρτήματα

Φίλτρο ιόντων αργύρου: UTR-FA16-5



NEO

Σειρά Eco - KL

Ψύξη σε ακραίες συνθήκες



ALL
DC



Υψηλή απόδοση ακόμα και σε υψηλές θερμοκρασίες εξωτερικού περιβάλλοντος

Ακόμα και σε περιοχές με υψηλές εξωτερικές θερμοκρασίες (θερμοκρασία εισροής της εξωτερικής μονάδας: Μέγ. 52°C), το κλιματιστικό σας θα λειτουργεί απρόσκοπτα ψύχοντας αποτελεσματικά τον εσωτερικό χώρο.

SEER

6.8

Εύρος Απόδοσης

MAX 52 °C



Minimal και έξυπνη σχεδίαση

Η νέα έξυπνη σχεδίαση εξαλείφει τα μηχανικά στοιχεία και προσφέρει εκλεπτυσμένη και πολυτελή εικόνα.

Το συμπαγές μέγεθός του, με πλάτος 770 χιλιοστά, επιτρέπει εύλικτη εγκατάσταση σε δωμάτια με περιορισμένο χώρο.



Άνετη παροχή αέρα και αθόρυβη λειτουργία

Ο συνδυασμός της μεγάλης περσίδας και η νέα δομή διοχέτευσης του αέρα και της κατασκευής του συστήματος παροχής αέρα εξασφαλίζει άνετη και αθόρυβη παροχή αέρα.



21 dB(A)

Μόνο ψύξη

Έλεγχος με έξυπνη συσκευή (Προαιρετικό)

Με τον προσαρμογέα WLAN εγκατεστημένο στο κλιματιστικό, μπορείτε να ελέγχετε το κλιματιστικό από οπουδήποτε με την έξυπνη συσκευή σας.



AIRSTAGE
Mobile

Για τον έλεγχο του κλιματιστικού, πρέπει να εγκαταστήσετε την εφαρμογή AIRSTAGE Mobile στην έξυπνη συσκευή σας.



Προσαρμογέας WLAN
(USB)



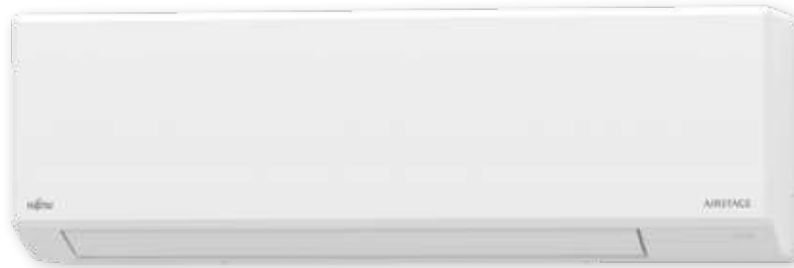

Χαρακτηριστικά

Τύπος	Εσωτερική Μονάδα		ASEH09KLTA		ASEH12KLTA	
	Εξωτερική Μονάδα		Α0EH09KLTA		Α0EH12KLTA	
Τάση Λειτουργίας	Μονοφασικό, ~230 V, 50 Hz					
Απόδοση	Ψύξη	kW - BTU/hr	2.5(0.9-3.0) - 8530 (3.071-10.236)		3.4(0.9-3.7) - 11.601(3.071-12.624)	
	Θέρμανση		2.5(0.9-3.5) - 8530 (3.071-11.942)		3.4(0.9-3.7) - 11.601 (3.071-12.624)	
Κατανάλωση	Ψύξη/Θέρμανση	kW	0.76 / 0.67		1.05 / 0.915	
EER	Ψύξη		3.29		3.24	
COP	Θέρμανση	W/W	3.73		3.72	
Pdesign	Ψύξη/Θέρμανση (-10°C)		2.5 / 2.3		3.4 / 2.5	
SEER	Ψύξη	W/W	6.80		6.70	
SCOP	Θέρμανση (Μέση/Θερμή)		4.10 / 5.10		4.10 / 5.10	
Κλάση Ενεργειακής Απόδοσης	Ψύξη			A++		
	Θέρμανση (Μέση/Θερμή)			A+ / A+++		
Ρεύμα Λειτουργίας	Ψύξη/Θέρμανση	A	6.0 / 6.0		7.0 / 7.0	
Ετήσια Κατανάλωση Ενέργειας	Ψύξη	kWh/a	129		178	
	Θέρμανση (Μέση/Θερμή)		786/357		854/357	
Αφύγραση			l/h		1.26	
Ηχητική Πίεση	Εσωτ. (Ψύξη)	H/M/L/Q	43 / 36 / 29 / 21		43 / 37 / 30 / 21	
	Εσωτ. (Θέρμανση)	H/M/L/Q	43 / 37 / 32 / 23		43 / 37 / 32 / 23	
	Εξωτ. (Ψύξη/Θέρμανση)	Υψηλή	47 / 47		50 / 50	
Ηχητική Ιαχύς	Εσωτ. (Ψύξη/Θέρμανση)	Υψηλή	55 / 55		55 / 56	
	Εξωτ. (Ψύξη/Θέρμανση)	Υψηλή	58 / 57		60 / 61	
Παροχή Αέρα	Εσωτ. / Εξωτ. (Ψύξη)	Υψηλή	620 / 1,650		620 / 1,700	
	Εσωτ. / Εξωτ. (Θέρμανση)	Υψηλή	620 / 1,450		640 / 1,470	
Καθαρές Διαστάσεις Y x M x B	Εσωτερική	mm	250x770x218		250x770x218	
	Εξωτερική	mm	541x663x290		541x663x290	
Καθαρό Βάρος	Εσωτερική	kg	7.0		7.5	
	Εξωτερική	kg	19		22	
Διάμετρος Σωλήνων (Υγρό/Αέριο)			mm/inch		6.35 (1/4) / 9.52 (3/8)	
Σωλήνας Αποχέτευσης (εσωτ./εξωτ.)			mm		13.8 / 15 έως 16.8	
Μέγιστο μήκος σωληνώσεων (αφόρτιστο)			m		20 (15)	
Μέγιστη υψομετρική διαφορά					15	
Θερμοκρασιακό Εύρος Λειτουργίας	Ψύξη	°CDB	10 έως 52		10 έως 52	
	Θέρμανση		-15 έως 24		-15 έως 24	
Ψυκτικό Μέσο	Μέσο (Δυναμικό Θέρμανσης Πλανήτη - GWP)			R32 (675)		
	Περιεχόμενο	kg (CO2eq-T)	0.53(0.358)		0.60(0.405)	

Προαιρετικά Εξαρτήματα

Φίλτρο ιόντων αργύρου: UTR-FA16-5

Ασύρματη διεπαφή WLAN: UTY-TFSXH3



Σειρά Eco - KL

Άνεση για μεγάλους
χώρους



ALL
DC



Μειωμένο πλάτος και μικρές διαστάσεις

Ο λεπτός και κομψός σχεδιασμός της εσωτερικής μονάδας, καθιστά την τοποθέτηση του κλιματιστικού εφικτή και εύκολη ακόμα και σε δωμάτια με περιορισμό χώρου. Οι μικρές διαστάσεις επιτυγχάνονται χάρη στο σχεδιασμό του εναλλάκτη θερμότητας υψηλής πυκνότητας πολλαπλών διαδρομών και ενός ανεμιστήρα υψηλής απόδοσης για ισχυρή ροή αέρα.

← Πλάτος 79 cm →



Υψος 29,3cm

Βάθος 24,9cm

Ισχυρή ροή αέρα

Οικονομική λειτουργία

Η θερμοκρασία ρύθμισης αυξάνεται ή μειώνεται αυτόματα κατά 1°C. Η ρύθμιση του θερμοστάτη προσαρμόζεται αυτόματα ανάλογα με τη θερμοκρασία του χώρου, ώστε να αποφευχθεί η περιττή ψύξη ή θέρμανση.

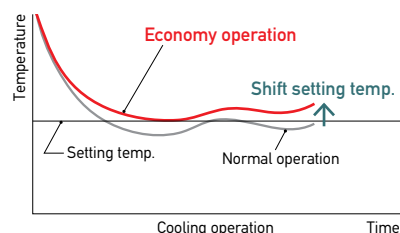

Λειτουργία ισχύος

Στη λειτουργία υψηλής ισχύος, ο συμπιεστής λειτουργεί στη μέγιστη ταχύτητα για 20 λεπτά, ώστε να εξασφαλίζεται ισχυρή παροχή αέρα. Ψύχει ή θερμαίνει γρήγορα τον χώρο στην επιθυμητή θερμοκρασία παρέχοντας υψηλά επίπεδα άνεσης.

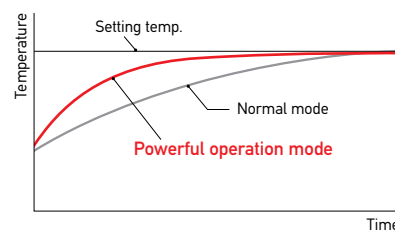

Χρονοδιακόπτης ON - OFF

Δυνατότητα προγραμματισμού χρονικών παραθύρων ON/OFF & OFF/ON βάσει των αναγκών (χρονικές ρυθμίσεις 0.5, 1, 1.5, 2, 2.5, -----9.5, 10, 11, 12 ώρες)

Λειτουργία σε χαμηλές θερμοκρασίες περιβάλλοντος

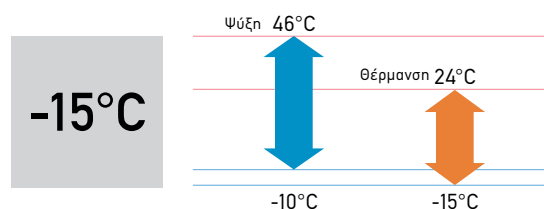



Χαρακτηριστικά

Τύπος	Εσωτερική Μονάδα		ASEG18KLCA		ASEG24KLCA	
	Εξωτερική Μονάδα		A0EG18KLCA		A0EG24KLCA	
Τάση Λειτουργίας	Μονοφασικό, ~230 V, 50 Hz					
Απόδοση	Ψύξη	kW - BTU/hr	5.2(0.9-5.5) - 17.742 (3.071-18.766)		7.1(0.9-7.7) - 24.225 (3.071-26.272)	
	Θέρμανση		6.3(0.6-7.6) - 21.496 (2.047-25.931)		8.0(0.9-9.0) - 27.296 (3.071-30.708)	
Κατανάλωση	Ψύξη/Θέρμανση	kW	1.685/1.80		2.42/2.225	
EER	Ψύξη		3.09		2.93	
COP	Θέρμανση	W/W	3.50		3.60	
Pdesign	Ψύξη/Θέρμανση (-10°C)		5.20/4.80		7.10/7.10	
SEER	Ψύξη	W/W	7.20		7.10	
SCOP	Θέρμανση (Μέση/Θερμή)		4.30 / 6.30		4.00 / 6.40	
Κλάση Ενεργειακής Απόδοσης	Ψύξη		A++		A++	
	Θέρμανση (Μέση/Θερμή)		A+ / A+++		A+ / A+++	
Ρεύμα Λειτουργίας	Ψύξη/Θέρμανση	A	9.5/13.5		13.5/17.5	
Ετήσια Κατανάλωση Ενέργειας	Ψύξη	kWh/a	253		350	
	Θέρμανση (Μέση/Θερμή)		1563 / 556		2485 / 832	
Αφύγραση			l/h		3.1	
Ηχητική Πίεση	Εσωτ. (Ψύξη)	H/M/L/Q	47/44/40/35		51/45/38/33	
	Εσωτ. (Θέρμανση)	H/M/L/Q	50/45/41/37		52/45/41/37	
	Εξωτ. (Ψύξη/Θέρμανση)	Υψηλή	50/56		55/57	
Ηχητική Ιαχύς	Εσωτ. (Ψύξη/Θέρμανση)	Υψηλή	60/65		64/65	
	Εξωτ. (Ψύξη/Θέρμανση)	Υψηλή	61/66		65/67	
	Εσωτ. / Εξωτ. (Ψύξη)	Υψηλή	865/1.830		1.040/2.885	
Παροχή Αέρα	Εσωτ. / Εξωτ. (Θέρμανση)	Υψηλή	995/2.265		1.040/3.030	
			m ³ /h			
Καθαρές Διαστάσεις Y x M x B	Εσωτερική	mm	293 x 790 x 249		293 x 790 x 249	
	Εξωτερική	mm	542 x 799 x 290		632 x 799 x 290	
Καθαρό Βάρος	Εσωτερική	kg	9.5		10.0	
	Εξωτερική	kg	33		38	
Διάμετρος Σωλήνων (Υγρό/Αέριο)			mm/inch		6.35 (1/4) / 9.52 (3/8)	
Σωλήνας Αποχέτευσης (εσωτ./εξωτ.)			mm		13.8/15.8 έως 16.7	
Μέγιστο μήκος σωληνώσεων (αφόρτιστο)			m		25 (15)	
Μέγιστη υψομετρική διαφορά					20	
Θερμοκρασιακό Εύρος Λειτουργίας	Ψύξη	°CDB	-10 έως 46		-10 έως 46	
	Θέρμανση		-15 έως 24		-15 έως 24	
Ψυκτικό Μέσο	Μέσο (Δυναμικό Θέρμανσης Πλανήτη - GWP)		R32 (675)		R32 (675)	
	Περιεχόμενο		kg (CO2eq-T)		0.85 (0.574)	

Προαιρετικά Εξαρτήματα

Φίλτρο ιόντων αργύρου: UTR-FA16-5



Κονσόλα δαπέδου



ALL
DC



Υψηλή εξοικονόμηση ενέργειας

Η νέα επιδαπέδια κονσόλα 09 επιτυγχάνει κορυφαία απόδοση SEER 8,50 και εποχιακή απόδοση κλάσης A+++ για την ψύξη. Πρόσθετα η κονσόλα αποτελεί λύση εξοικονόμησης ενέργειας με βελτιωμένο SCOP 4,30 και εποχιακή απόδοση κλάσης A+++ στη θερμή ζώνη για τη θέρμανση.

SEER

8.5

SCOP

5.5

Ευέλικτη και εύκολη εγκατάσταση

Η σχεδίαση μικρών διαστάσεων με αναρρόφηση σε ολόκληρη την επιφάνεια παρέχει ευέλικτες επιλογές εγκατάστασης, συμπεριλαμβανομένης της επιδαπέδιας τοποθέτησης, της ενσωμάτωσης, της μερικής ενσωματωμένης και της επιτοίχιας τοποθέτησης, ώστε να ταιριάζει με τη διάταξη του χώρου.

Κάτω από το παράθυρο

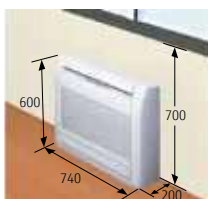

Μέσα σε εσοχή στον τοίχο

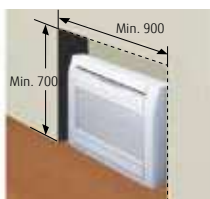

Επιτοίχια βάση



Μερικώς ενσωματωμένη στον τοίχο (απαιτούνται προαιρετικά εξαρτήματα)

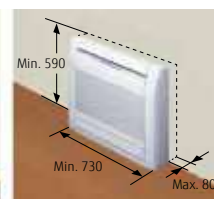

(μονάδα: mm)

Λειτουργία σε χαμηλές θερμοκρασίες περιβάλλοντος

Λειτουργία ψύξης με εξωτερική θερμοκρασία έως -10°C εγγυημένη από το εργοστάσιο.

-10°C
Ψύξη

-15°C
Θέρμανση

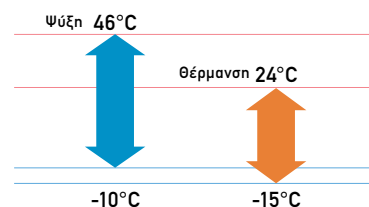

Έλεγχος με έξυπνη συσκευή (Προαιρετικό)

Με τον προσαρμογέα WLAN εγκατεστημένο στο κλιματιστικό, μπορείτε να ελέγχετε το κλιματιστικό από οπουδήποτε με την έξυπνη συσκευή σας.



AIRSTAGE
Mobile



10°C θερμοκρασία

Η θερμοκρασία του δωματίου μπορεί να ρυθμιστεί ώστε να μην μειώνεται κάτω από τους 10°C , ώστε να μην κρυώνει ο χώρος όταν δεν βρίσκονται μέσα σε αυτόν άνθρωποι.

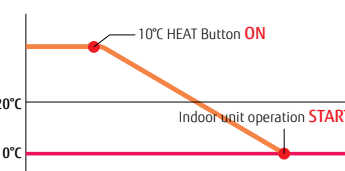



Χαρακτηριστικά

Τύπος	Εσωτερική Μονάδα		ΑΓΕG09ΚVCA	ΑΓΕG12ΚVCA	ΑΓΕG12ΚVCA	
	Εξωτερική Μονάδα		ΑΟΕG09ΚVCA	ΑΟΕG12ΚVCA	ΑΟΕG12ΚVCA	
Τάση Λειτουργίας			Μονοφασικό, ~230 V, 50 Hz			
Απόδοση	Ψύξη	kW - BTU/hr	2.5(0.9-3.5)	3.5(0.9-4.0)	4.2(0.9-5.2)	
	Θέρμανση		3.5(0.9-5.1)	4.5(0.9-5.3)	5.2(0.9-6.3)	
Κατανάλωση	Ψύξη/Θέρμανση	kW	0.53/0.81	0.88/1.22	1.06/1.41	
EER	Ψύξη		4.70	4.00	3.95	
COP	Θέρμανση	W/W	4.30	3.70	3.70	
Pdesign	Ψύξη/Θέρμανση (-10°C)	kW	2.50/2.60	3.50/3.50	4.20/4.20	
SEER	Ψύξη		8.50	8.20	8.10	
SCOP	Θέρμανση (Μέση/Θερμή)	W/W	4.30 / 5.26	4.10 / 5.42	4.00 / 5.50	
Κλάση Ενεργειακής Απόδοσης	Ψύξη		A+++	A++	A++	
Ρεύμα Λειτουργίας	Θέρμανση (Μέση/Θερμή)		A+/A+++	A+/A+++	A+/A+++	
Ετήσια Κατανάλωση Ενέργειας	Ψύξη/Θέρμανση	A	7.0/8.5	7.0/8.5	11.0/12.0	
	Ψύξη		103	149	181	
Αφύγραση	Θέρμανση (Μέση/Θερμή)	kWh/a	845 / 373	1.192 / 490	1.466 / 585	
			l/h	1.3	1.8	2.1
Ηχητική Πίεση	Εσωτ. (Ψύξη)	H/M/L/Q	40/35/29/22	40/35/29/22	44/38/31/22	
	Εσωτ. (Θέρμανση)		41/35/29/22	41/35/29/22	43/37/29/22	
	Εξωτ. (Ψύξη/Θέρμανση)		Υψηλή	43/47	45/51	51/50
Ηχητική Ιαχύς	Εσωτ. (Ψύξη/Θέρμανση)	Υψηλή	53/54	53/54	57/56	
	Εξωτ. (Ψύξη/Θέρμανση)		Υψηλή	58/61	61/64	63/63
	Εσωτ. / Εξωτ. (Ψύξη)		Υψηλή	570/1.530	570/1.530	650/2.210
Παροχή Αέρα	Εσωτ. / Εξωτ. (Θέρμανση)	Υψηλή	600/1.510	600/1.510	650/2.100	
Καθαρές Διαστάσεις Y x M x B	Εσωτερική	mm	600 x 740 x 200	600 x 740 x 200	600 x 740 x 200	
	Εξωτερική	mm	542 x 799 x 290	542 x 799 x 290	632 x 799 x 290	
Καθαρό Βάρος	Εσωτερική	kg (lbs)	14	14	14	
	Εξωτερική	kg (lbs)	31	31	38	
Διάμετρος Σωλήνων (Υγρό/Αέριο)	mm/inch		6.35/9.52	6.35/9.52	6.35/9.52	
Σωλήνας Αποχέτευσης (εσωτ./εξωτ.)	mm		13.8/15.8 έως 16.7	13.8/15.8 έως 16.7	13.8/15.8 έως 16.7	
Μέγιστο μήκος σωληνώσεων (αφούρτιστο)	m		20 (15)	20 (15)	20 (15)	
Μέγιστη υψομετρική διαφορά	m		15	15	15	
Θερμοκρασιακό Εύρος Λειτουργίας	Ψύξη	°CDB	-10 έως 46	-10 έως 46	-10 έως 46	
	Θέρμανση		-15 έως 24	-15 έως 24	-15 έως 24	
Ψυκτικό Μέσο	Μέσο (Δυναμικό Θέρμανσης Πλανήτη - GWP)		R32 (675)	R32 (675)	R32 (675)	
	Περιεχόμενο		0.85 (0.574)	0.85 (0.574)	0.94 (0.635)	

Προαιρετικά Εξαρτήματα

Ενσύρματο χειριστήριο αφής: UTY-RCRYZ1
 Ενσύρματο χειριστήριο με οθόνη αφής: UTY-RNRYZ5
 Ενσύρματο χειριστήριο αφής σειρά Design: UTY-RVRY
 Κιτ επικοινωνίας ασύρματου χειριστηρίου: UTYTWRXZ3

Αντάπτορας Ειδικών εντολών: UTY-TERX
 Ασύρματη διεπαφή WLAN: UTY-TFSXJ3
 Φίλτρο ιόντων αργύρου : UTR-FA03-5



Compact κασέτα



ALL
DC



Μοναδική σχεδίαση παροχής 4ων κατευθύνσεων

Η μικρή και κομψή επιφάνεια ταιριάζει όμορφα σε οροφές τύπου ορυκτής ίνας. Η γραμμική σχεδίαση του ταιριάζει απόλυτα σε διάσταση πάνελ 620 mm x 620 mm στην οροφή.



Εύκολη συντήρηση

Μπορείτε να αποκτήσετε πρόσβαση στη μονάδα για συντήρηση αφαιρώντας απλώς ένα πλαίσιο οροφής ακριβώς δίπλα στη γρίλια. Καθώς δεν απαιτείται θύρα επιθεώρησης στην οροφή, μειώνεται το κόστος εγκατάστασης. Η γρίλια επιστροφής αέρα μπορεί να τοποθετηθεί έτσι ώστε να ανοίγει προς οποιαδήποτε κατεύθυνση για εύκολη συντήρηση.

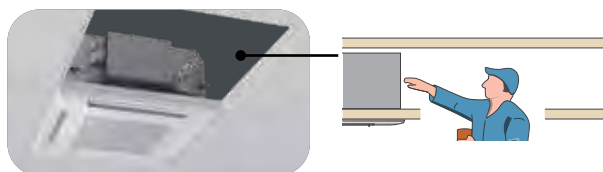

Ευέλικτη εγκατάσταση

Η μονάδα ταιριάζει όμορφα στη διακόσμηση μιας οροφής τύπου ορυκτής ίνας και μπορεί να τοποθετηθεί κοντά σε φωτιστικά σώματα ή σε ανοίγματα εξαερισμού.



Πληθώρα επιλογών συστημάτων κεντρικού ελέγχου (Προαιρετικό)

Δυνατότητα διασύνδεσης με πρωτόκολλα επικοινωνίας Κεντρικού Ελέγχου Κτηρίου (BMS).



Σύστημα Κεντρικού Ελέγχου



Χαρακτηριστικά

Τύπος	Εσωτερική Μονάδα		AUXG09KVLA	AUXG12KVLA	AUXG14KVLA	AUXG18KVLA	AUXG24KVLA
	Εξωτερική Μονάδα		AOEG09KBTB	AOEG12KBTB	AOEG14KBTB	AOEG18KBTB	AOEG24KBTB
Τάση Λειτουργίας			Μονοφασικό, ~230 V, 50 Hz				
Απόδοση	Ψύξη	kW	2.5(0.9-3.2)	3.5(0.9-4.4)	4.3(0.9-5.4)	5.2(0.9-5.9)	6.8(0.9-8.0)
	Θέρμανση		3.2(0.9-4.7)	4.1(0.9-5.7)	5.0(0.9-6.5)	6.0(0.9-7.5)	7.5(0.9-9.1)
Κατανάλωση	Ψύξη/Θέρμανση	kW	0.55/0.79	0.93/1.08	1.28/1.32	1.60/1.66	2.21/2.03
EER	Ψύξη	W/W	4.57	3.76	3.36	3.25	3.08
COP	Θέρμανση	W/W	4.05	3.80	3.79	3.61	3.69
Pdesign	Ψύξη/Θέρμανση (-10°C)	kW	2.5/2.6	3.5/3.4	4.3/3.8	5.2/4.4	6.8/6.0
SEER	Ψύξη	W/W	6.70	6.60	6.50	6.60	6.10
SCOP	Θέρμανση (Μέση)	W/W	4.40	4.30	4.40	4.20	4.00
Κλάση Ενεργειακής Απόδοσης	Ψύξη		A++	A++	A++	A++	A++
	Θέρμανση (Μέση)		A+	A+	A+	A+	A+
Ρεύμα Λειτουργίας	Ψύξη/Θέρμανση	A	7.9/7.9	9.7/9.7	10.2/10.2	12.1/12.1	13.6/13.6
Ετήσια Κατανάλωση Ενέργειας	Ψύξη	kWh/a	131	186	231	275	390
	Θέρμανση (Μέση)		826	1,106	1,208	1,466	2,097
Αφύγραση		l/h	0.6	1.2	1.5	2.2	2.7
Ηχητική Πίεση	Εσωτ. (Ψύξη)	H/M/L/Q	33/31/29/27	37/34/30/27	38/34/30/27	38/34/30/26	49/44/36/30
	Εσωτ. (Θέρμανση)	H/M/L/Q	34/32/29/27	37/34/31/29	43/38/34/30	43/38/34/30	49/45/40/33
	Εξωτ. (Ψύξη/Θέρμανση)	Υψηλή	46/46	47/47	49/49	50/50	53/54
Ηχητική Ισχύς	Εσωτ. (Ψύξη/Θέρμανση)	Υψηλή	46/47	49/49	50/55	50/55	59/61
	Εξωτ. (Ψύξη/Θέρμανση)	Υψηλή	59/59	61/61	62/62	62/62	65/66
Παροχή Αέρα	Εσωτ. / Εξωτ. (Ψύξη)	Υψηλή	540/1,480	600/1,580	680/1,670	680/2,160	930/2,700
	Εσωτ. / Εξωτ. (Θέρμανση)	Υψηλή	540/1,410	600/1,520	800/1,580	800/1,830	930/2,700
Καθαρές Διαστάσεις Υ x Μ x Β	Εσωτερική	mm	245 x 570 x 570	245 x 570 x 570	245 x 570 x 570	245 x 570 x 570	245 x 570 x 570
	Εξωτερική	mm	542 x 799 x 290	542 x 799 x 290	542 x 799 x 290	632 x 799 x 290	716 x 820 x 315
Καθαρό Βάρος	Εσωτερική	kg	15	15	15	15	16
	Εξωτερική	kg	32	33	33	36	42
Διάμετρος Σωλήνων (Υγρό/Αέριο)		mm/inch	6.35 (1/4) / 9.52 (3/8)	6.35 (1/4) / 9.52 (3/8)	6.35 (1/4) / 9.52 (3/8)	6.35 (1/4) / 12.70 (1/2)	6.35 (1/4) / 12.70 (1/2)
Σωλήνας Αποκείμευσης (εσωτ./εξωτ.)		mm	25/32	25/32	25/32	25/32	25/32
Μέγιστο μήκος σωληνώσεων (αφόρτιστο)		m	20 (15)	25 (15)	25 (15)	30 (20)	30 (20)
Μέγιστη υψομετρική διαφορά			15	20	20	20	25
Θερμοκρασιακό Εύρος Λειτουργίας	Ψύξη	°CDB	-15 έως 46	-15 έως 46	-15 έως 46	-15 έως 46	-15 έως 46
	Θέρμανση	°CDB	-15 έως 24	-15 έως 24	-15 έως 24	-15 έως 24	-15 έως 24
Ψυκτικό Μέσο	Μέσο (Δυναμικό Θέρμανσης Πλανήτη - GWP)		R32 (675)	R32 (675)	R32 (675)	R32 (675)	R32 (675)
	Περιεχόμενο	kg (CO2eq-T)	0.85 (0.574)	0.85 (0.574)	0.85 (0.574)	1.02 (0.689)	1.25 (0.844)
Πάνελ	Κωδικός		UTG-UFYF-W	UTG-UFYF-W	UTG-UFYF-W	UTG-UFYF-W	UTG-UFYF-W
	Διαστάσεις Υ x Μ x Β	mm	49 x 620 x 620	49 x 620 x 620	49 x 620 x 620	49 x 620 x 620	49 x 620 x 620
	Βάρος	kg	2.3	2.3	2.3	2.3	2.3

Προαιρετικά Εξαρτήματα

Ενσύρματο χειριστήριο αφής σειρά Design: UTY-RVRY
 Ενσύρματο χειριστήριο αφής: UTY-RCRYZ1
 Ενσύρματο χειριστήριο με οθόνη αφής: UTY-RNRYZ5
 Ενσύρματο χειριστήριο: UTY-RLRY, UTY-RNNYM, UTY-RVNYM, UTY-RHRY, UTY-RSRY

Απλό ενσύρματο χειριστήριο (χωρίς επιλογή τύπου λειτ.): UTY-RHRY, UTY-RSRY

Απλό ενσύρματο χειριστήριο:

Ασύρματο τηλεχειριστήριο: UTY-LNTY
 Αντάπτορας Ειδικών εντολών: UTY-TERX
 Αντάπτορας WLAN: UTY-TFSXZ1, FG-RC-WIF1Z2, UTY-TFSXJ3, FG-AC-WIF1Z1, UTR-YDZB, UTG-UFYF-W

Φραγή περσίδας: FG-AC-WIF1Z1
 Πάνελ κασέτας: UTR-YDZB, UTG-UFYF-W

Μετατροπέας δικτύου για single split (τύπος τροφοδοσίας DC): UTY-VTGX
 Μετατροπέας δικτύου για single split (τύπος τροφοδοσίας AC): UTY-VTGVX
 Κιτ μόνωσης για υψηλή υγρασία: UTZ-KXGC
 Εξωτερική είσοδος και έξοδος PCB: UTY-XCSX
 Εξωτερική είσοδος και έξοδος PCB, πλαίσιο: UTZ-GXRA
 Φίλτρο ιόντων αργύρου: UTD-HFAA
 Κιτ εισαγωγής νωπού αέρα: UTZ-VXAA, UTY-XWZXZG
 Κιτ εξωτερικής σύνδεσης:

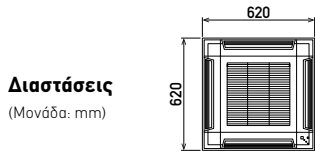

Διαστάσεις
(Μονάδα: mm)

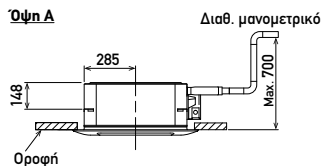
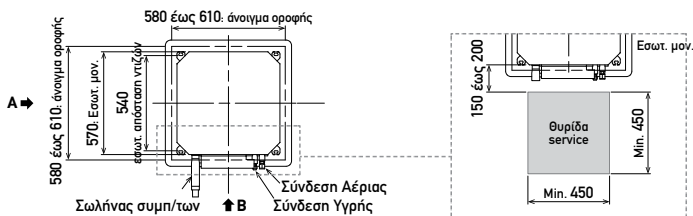

Κυκλικής Ροής κασέτα



ALL DC



30

Μοναδική σχεδίαση κυκλικής ροής αέρα

Αυτό το κλιματιστικό τύπου κασέτας είναι εξοπλισμένο με μοτέρ ανεμιστήρα DC υψηλής απόδοσης και αεροδυναμική σχεδίαση των περσίδων για την προώθηση ισχυρών παροχών αέρα προς όλες τις κατευθύνσεις.

Ρύθμιση κίνησης σε κάθε περσίδα

Κάθε περσίδα εξαερισμού μπορεί να ρυθμιστεί ξεχωριστά μέσω του ενσύρματου χειριστήριου με οθόνη αφής, ώστε ο αέρας να παρέχεται προς διαφορετικές κατευθύνσεις ανάλογα με τη διάταξη του χώρου.

*Λειτουργεί μόνο με το ενσύρματο τηλεχειριστήριο UTY-RNRYZ3 με οθόνη αφής



Οι παροχές αέρα εμποδίζουν τη διόχτευση κρύου αέρα απευθείας πάνω στα άτομα που βρίσκονται στο δωμάτιο και παρέχουν πιο άνετο κλιματισμό.

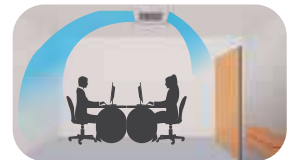

Παρέχει αποτελεσματικό κλιματισμό βάσει της διάταξης του δωματίου.

Ο αισθητήρας ανθρώπινης παρουσίας εξοικονομεί ενέργεια.

Η λειτουργία εξοικονόμησης ενέργειας ξεκινά αυτόματα με ανίχνευση κίνησης ενός ατόμου. Δύο συνθήκες λειτουργίας μπορούν να επιλεγθούν, εξοικονόμησης ή διακοπής λειτουργίας.

Συμπαγής και ελαφριά εξωτερική μονάδα

Η μονάδα εξωτερικού χώρου για το μοντέλο 45.000 BTU και 54.000 BTU έχουν έχει επανασχεδιαστεί εξ ολοκλήρου. Χάρη στη σχεδίαση μικρών διαστάσεων και το μικρό βάρος η εγκατάσταση γίνεται εύκολα.



R410A model



R32 model

Ύψος
-22.7%

Πληθώρα επιλογών συστημάτων κεντρικού ελέγχου (Προαιρετικό)

Δυνατότητα διασύνδεσης με πρωτόκολλα επικοινωνίας Κεντρικού Ελέγχου Κτηρίου (BMS)



Σύστημα Κεντρικού Ελέγχου

Διάφορες γρίλιες κασέτας

Διατίθενται τόσο μαύρες όσο και λευκές γρίλιες. Διατίθενται τρία είδη γρίλιες: μια λευκή γρίλια με τηλεχειριστήριο, μια λευκή γρίλια χωρίς τηλεχειριστήριο και μια μαύρη γρίλια χωρίς τηλεχειριστήριο. Επιλέξτε σύμφωνα με την ατμόσφαιρα και/ή τη χρήση του χώρου.



UTG-UKYA-W
Λευκή Γρίλια
Ενσύρματο
τηλεχειριστήριο
(με οθόνη αφής)



UTG-UKYA-B
Μαύρη Γρίλια



UTG-UKYC-W
Λευκή Γρίλια



Χαρακτηριστικά

Τύπος	Εσωτερική Μονάδα		AUXG18KRLB	AUXG24KRLB	AUXG30KRLB
	Εξωτερική Μονάδα		AOEG18KBTB	AOEG24KBTB	AOEG30KBTB
Τάση Λειτουργίας			Μονοφασικό, ~230 V, 50 Hz		
Απόδοση	Ψύξη	kW	5.2(0.9-5.9)	6.8(0.9-8.0)	8.5(2.8-10.0)
	Θέρμανση		6.02(0.9-7.5)	7.5(0.9-9.1)	10.8(2.7-11.2)
Κατανάλωση	Ψύξη/Θέρμανση	kW	1.36/1.58	1.89/1.90	2.44/2.51
EER	Ψύξη	W/W	3.82	3.60	3.49
COP	Θέρμανση		3.80	3.95	3.98
Pdesign	Ψύξη/Θέρμανση (-10°C)	kW	5.2/4.4	6.8/6.0	8.5/8.0
SEER	Ψύξη	W/W	7.00	6.60	6.70
SCOP	Θέρμανση (Μέση)		4.30	4.20	4.30
Κλάση Ενεργειακής Απόδοσης	Ψύξη		A++	A++	A++
	Θέρμανση (Μέση)		A+	A+	A+
Ρεύμα Λειτουργίας	Ψύξη/Θέρμανση	A	12.1/12.1	13.6/13.6	22.6/22.6
Ετήσια Κατανάλωση Ενέργειας	Ψύξη	kWh/a	260	360	444
	Θέρμανση (Μέση)		1.431	1.999	2.601
Αφύγραση		l/h	1.5	2.7	2.5
Ηχητική Πίεση	Εσωτ. (Ψύξη)	H/M/L/Q	33/32/31/28	35/33/32/29	40/38/36/33
	Εσωτ. (Θέρμανση)	H/M/L/Q	33/32/31/28	35/33/32/29	40/38/36/33
Ηχητική Ισχύς	Εξωτ. (Ψύξη/Θέρμανση)	Υψηλή	50/50	53/54	53/55
	Εσωτ. (Ψύξη/Θέρμανση)	Υψηλή	47/47	49/49	54/54
Παροχή Αέρα	Εξωτ. (Ψύξη/Θέρμανση)	Υψηλή	62/62	65/66	68/69
	Εσωτ. / Εξωτ. (Ψύξη)	Υψηλή	1.050/2.160	1.150/2.700	1.600/3.750
Καθαρές Διαστάσεις Y x M x B	Εσωτερική	mm	246 x 840 x 840	246 x 840 x 840	288 x 840 x 840
	Εξωτερική	mm	632 x 799 x 290	716 x 820 x 315	788 x 940 x 320
Καθαρό Βάρος	Εσωτερική	kg	23	24	26
	Εξωτερική	kg	36	42	52
Διάμετρος Σωλήνων (Υγρό/Αέριο)		mm/inch	6.35 (1/4) / 12.70 (1/2)	6.35 (1/4) / 12.70 (1/2)	9.52 (3/8) / 15.88 (5/8)
Σωλήνας Αποκέντρωσης (εσωτ./εξωτ.)		mm	25/32	25/32	25/32
Μέγιστο μήκος σωληνώσεων (αφόρτιστο)		m	30 (20)	30 (20)	50 (30)
Μέγιστη υψομετρική διαφορά			20	25	30
Θερμοκρασιακό Εύρος Λειτουργίας	Ψύξη	°CDB	-15 έως 46	-15 έως 46	-15 έως 46
	Θέρμανση		-15 έως 24	-15 έως 24	-15 έως 24
Ψυκτικό Μέσο	Μέσο (Δυναμικό Θέρμανσης Πλανήτη - GWP) Περιεχόμενο	kg (CO2eq-T)	R32 (675) 1.02 (0.689)	R32 (675) 1.25 (0.844)	R32 (675) 1.90 (1.283)
Πάνελ	Κωδικός		UTG-UKYC-W: Λευκό/UTG-UKYA-B*1: Μαύρο		
	Διαστάσεις Y x M x B	mm	53 x 950 x 950	53 x 950 x 950	53 x 950 x 950
	Βάρος	kg	6	6	6

Προαιρετικά Εξαρτήματα

- Ενσύρματο χειριστήριο αφής σειρά Design: UTY-RVRY
 Ενσύρματο χειριστήριο αφής: UTY-RCRYZ1
 Ενσύρματο χειριστήριο με οθόνη αφής: UTY-RNRYZ5
 Ενσύρματο χειριστήριο: UTY-RLRY
 UTY-RNNYM
 UTY-RVNYM
 UTY-RHRY
- Απλό ενσύρματο χειριστήριο (χωρίς επιλογή τύπου λειτ.): UTY-RSRY
 Αισθητήρας ανθρώπινης παρουσίας: UTY-SHZXC
 Αντάπτορας Ειδικών εντολών: UTY-TERX
 Δέκτης υπέρυθρης επικοινωνίας IR: UTY-LBTYC

- Αντάπτορας WLAN: UTY-TFSXZ1
 FG-RC-WIFIZ2
 UTY-TFSXJ3
 FG-AC-WIFIZ1
 UTY-XCSX
 UTY-GXRA
 UTY-KXRA
 UTY-VXRA
 UTY-AKXA-W
 UTY-BKXA-W
 UTY-YDZK
- Εξωτερική είσοδος και έξοδος PCB:
 Εξωτερική είσοδος και έξοδος PCB, πλαίσιο: UTY-GXRA
 Κιτ μόνωσης γαι υψ. υγρασίας:
 Κιτ εισαγωγής ναυπού αέρα:
Wide Panel:
 Αποστάτης πάνελ:
Φραγή περσιδάς:

- Πάνελ κασέτας: UTG-UKYA-B
 UTG-UKYA-W
 UTG-UKYC-W
 UTY-VTGX
 UTY-VTGXV
 UTD-HFRA
 UTY-XWZXZG
- Network Converter for single split (παροχή DC):
 Μετατροπέας δικτύου VRF για single split (παροχή AC):
Φίλτρο ιόντων αργύρου:
 Κιτ εξωτερικής σύνδεσης:
 (Εξωτ. μον. 30/36/45/54)
 Κιτ εξωτερικής σύνδεσης: UTY-XWZXZ3

Διαστάσεις
(Μονάδα: mm)

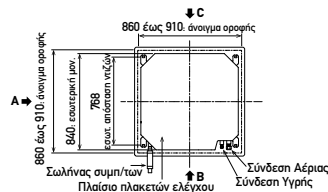
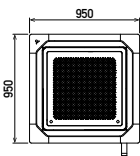

	AUXG 18/24KRLB	AUXG 30/36/45/54KRLB
a	256	298
b	56	98

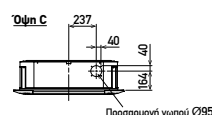
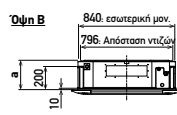
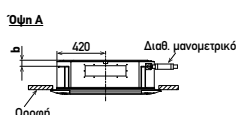

Κυκλικής Ροής κασέτα



ALL DC



Μοναδική σχεδίαση κυκλικής ροής αέρα

Αυτό το κλιματιστικό τύπου κασέτας είναι εξοπλισμένο με μοτέρ ανεμιστήρα DC υψηλής απόδοσης και αεροδυναμική σχεδίαση των περσίδων για την προώθηση ισχυρών παροχών αέρα προς όλες τις κατευθύνσεις.

Ρύθμιση κίνησης σε κάθε περσίδα

Κάθε περσίδα εξαερισμού μπορεί να ρυθμιστεί ξεχωριστά μέσω του ενσύρματου χειριστήριου με οθόνη αφής, ώστε ο αέρας να παρέχεται προς διαφορετικές κατευθύνσεις ανάλογα με τη διάταξη του χώρου.

*Λειτουργεί μόνο με το ενσύρματο τηλεχειριστήριο UTY-RNRYZ3 με οθόνη αφής

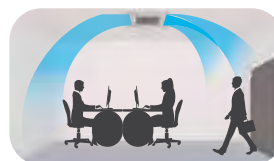

Οι παροχές αέρα εμποδίζουν τη διόχτευση κρύου αέρα απευθείας πάνω στα άτομα που βρίσκονται στο δωμάτιο και παρέχουν πιο άνετο κλιματισμό.

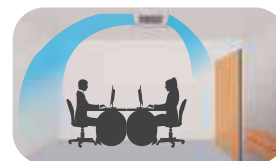

Παρέχει αποτελεσματικό κλιματισμό βάσει της διάταξης του δωματίου.

Ο αισθητήρας ανθρώπινης παρουσίας εξοικονομεί ενέργεια.

Η λειτουργία εξοικονόμησης ενέργειας ξεκινά αυτόματα με ανίχνευση κίνησης ενός ατόμου. Δύο συνθήκες λειτουργίας μπορούν να επιλεγθούν, εξοικονόμησης ή διακοπής λειτουργίας.

Συμπαγής και ελαφριά εξωτερική μονάδα

Η μονάδα εξωτερικού χώρου για το μοντέλο 45.000 BTU και 54.000 BTU έχουν έχει επανασχεδιαστεί εξ ολοκλήρου. Χάρη στη σχεδίαση μικρών διαστάσεων και το μικρό βάρος η εγκατάσταση γίνεται εύκολα.



R410A model



R32 model

Ύψος
-22.7%

Πληθώρα επιλογών συστημάτων κεντρικού ελέγχου (Προαιρετικό)

Δυνατότητα διασύνδεσης με πρωτόκολλα επικοινωνίας Κεντρικού Ελέγχου Κτηρίου (BMS)



Σύστημα Κεντρικού Ελέγχου



Διάφορες γρίλιες κασέτας

Διατίθενται τόσο μαύρες όσο και λευκές γρίλιες. Διατίθενται τρία είδη γρίλιας: μια λευκή γρίλια με τηλεχειριστήριο, μια λευκή γρίλια χωρίς τηλεχειριστήριο και μια μαύρη γρίλια χωρίς τηλεχειριστήριο. Επιλέξτε σύμφωνα με την ατμόσφαιρα και/ή τη χρήση του χώρου.



UTG-UKYA-W
Λευκή Γρίλια
Ενσύρματο
τηλεχειριστήριο
(με οθόνη αφής)



UTG-UKYA-B
Μαύρη Γρίλια



UTG-UKYC-W
Λευκή Γρίλια



Χαρακτηριστικά

Τύπος	Εσωτερική Μονάδα		AUXG36KRLB	AUXG45KRLB	AUXG54KRLB	AUXG36KRLB	AUXG45KRLB	AUXG54KRLB
	Εξωτερική Μονάδα		AOEG36KBTB	AOEG45KBTB	AOEG54KRTA	AOEG36KRTA	AOEG45KRTA	AOEG54KRTA
Τάση Λειτουργίας			Μονοφασικό, ~230 V, 50 Hz			Τριφασικό, ~400V, 50Hz		
Απόδοση	Ψύξη	kW	9.5(2.8-11.2)	12.1(4.0-14.0)	13.4(4.5-14.5)	9.5(2.8-11.2)	12.1(4.0-14.0)	13.4(4.5-14.5)
	Θέρμανση		10.82(2.7-12.7)	13.5(4.2-16.2)	15.5(4.7-16.5)	10.8(2.7-12.7)	13.5(4.2-16.2)	15.5(4.7-16.5)
Κατανάλωση	Ψύξη/Θέρμανση	kW	2.91/2.45	3.61/3.21	4.41/4.16	2.91/2.45	3.61/3.21	4.41/4.16
EER	Ψύξη	W/W	3.26	3.35	3.04	3.26	3.35	3.04
COP	Θέρμανση		4.40	4.20	3.73	4.40	4.20	3.73
Pdesign	Ψύξη/Θέρμανση (-10°C)	kW	9.5/8.7	-	-	9.5/8.7	-	-
SEER	Ψύξη	W/W	6.55	-	-	6.55	-	-
SCOP	Θέρμανση (Μέση)		4.30	-	-	4.30	-	-
Κλάση Ενεργειακής Απόδοσης	Ψύξη		A++	-	-	A++	-	-
	Θέρμανση (Μέση)		A+	-	-	A+	-	-
Ρεύμα Λειτουργίας	Ψύξη/Θέρμανση	A	22.6/22.6	28.5/28.5	28.5/28.5	10.5/10.5	14.0/14.0	14.0/14.0
Ετήσια Κατανάλωση Ενέργειας	Ψύξη	kWh/a	507	-	-	507	-	-
	Θέρμανση (Μέση)		2.828	-	-	2.828	-	-
Αφύγνωση		l/h	3.3	4.5	5.0	3.3	4.5	5.0
Ηχητική Πίεση	Εσωτ. (Ψύξη)	H/M/L/Q	44/41/38/34	46/42/39/35	47/43/40/36	44/41/38/34	46/42/39/35	47/43/40/36
	Εσωτ. (Θέρμανση)	H/M/L/Q	44/41/38/34	46/42/39/35	47/43/40/36	44/41/38/34	46/42/39/35	47/43/40/36
	Εξωτ. (Ψύξη/Θέρμανση)	Υψηλή	55/55	57/57	57/59	55/55	57/57	57/59
Ηχητική Ισχύς	Εσωτ. (Ψύξη/Θέρμανση)	Υψηλή	58/58	60/60	61/61	58/58	60/60	61/61
	Εξωτ. (Ψύξη/Θέρμανση)	Υψηλή	70/70	71/71	73/73	70/70	71/71	73/73
	Εξωτ. / Εξωτ. (Ψύξη)	Υψηλή	1.870/3.750	2.000/4.450	2.100/4.450	1.870/3.750	2.000/4.450	2.100/4.450
Παροχή Αέρα	Εσωτ. / Εξωτ. (Ψύξη)	Υψηλή	1.870/3.750	2.000/4.450	2.100/4.450	1.870/3.750	2.000/4.450	2.100/4.450
	Εσωτ. / Εξωτ. (Θέρμανση)	Υψηλή	1.870/3.750	2.000/4.450	2.100/4.450	1.870/3.750	2.000/4.450	2.100/4.450
Καθαρές Διαστάσεις Υ x Μ x Β	Εσωτερική	mm	288 x 840 x 840	288 x 840 x 840	288 x 840 x 840	288 x 840 x 840	288 x 840 x 840	288 x 840 x 840
	Εξωτερική	mm	788 x 940 x 320	998 x 940 x 320	998 x 940 x 320	788 x 940 x 320	998 x 940 x 320	998 x 940 x 320
Καθαρό Βάρος	Εσωτερική	kg	29	29	29	29	29	29
	Εξωτερική	kg	52	67	67	52	67	67
Διάμετρος Σωληνών (Υγρό/Αέριο)		mm/inch	9.52 (3/8) / 15.88 (5/8)	9.52 (3/8) / 15.88 (5/8)	9.52 (3/8) / 15.88 (5/8)	9.52 (3/8) / 15.88 (5/8)	9.52 (3/8) / 15.88 (5/8)	9.52 (3/8) / 15.88 (5/8)
Σωλήνας Αποκείμεσης (εσωτ./εξωτ.)		mm	25/32	25/32	25/32	25/32	25/32	25/32
Μέγιστο μήκος σωληνώσεων (αφόρτιστο)		m	50 (30)	50 (30)	50 (30)	50 (30)	50 (30)	50 (30)
Μέγιστη υψομετρική διαφορά			30	30	30	30	30	30
Θερμοκρασιακό Εύρος Λειτουργίας	Ψύξη	°CDB	-15 έως 46	-15 έως 46	-15 έως 46	-15 έως 46	-15 έως 46	-15 έως 46
	Θέρμανση	°CDB	-15 έως 24	-15 έως 24	-15 έως 24	-15 έως 24	-15 έως 24	-15 έως 24
Ψυκτικό Μέσο	Μέσο (Δυναμικό Θέρμανσης Πλανήτη - GWP)		R32 (675)	R32 (675)	R32 (675)	R32 (675)	R32 (675)	R32 (675)
	Περιεχόμενο	kg (CO2eq-T)	1.90 (1.283)	2.70 (1.823)	2.70 (1.823)	1.90 (1.283)	2.70 (1.823)	2.70 (1.823)
Πάνελ	Κωδικός		UTG-UKYA-W: Λευκό-συμπεριλαμβανέται ενσύρματο χειριστήριο (touch panel)			UTG-UKYK-W: Λευκό/UTG-UKYA-B*1: Μαύρο		
	Διαστάσεις Υ x Μ x Β	mm	53 x 950 x 950	53 x 950 x 950	53 x 950 x 950	53 x 950 x 950	53 x 950 x 950	53 x 950 x 950
	Βάρος	kg	6	6	6	6	6	6

Προαιρετικά Εξαρτήματα

Ενσύρματο χειριστήριο αφής σειρά Design: UTY-RVRY
 Ενσύρματο χειριστήριο αφής: UTY-RCRYZ1
 Ενσύρματο χειριστήριο με οθόνη αφής: UTY-RNRYZ5
 Ενσύρματο χειριστήριο: UTY-RLRY
 UTY-RNNYM
 UTY-RVNYM
 Απλό ενσύρματο χειριστήριο (χωρίς επιλογή τύπου λειτ.): UTY-RHRY
 Απλό ενσύρματο χειριστήριο: UTY-RSRY
 Αισθητήρας ανθρώπινης παρουσίας: UTY-SHZXC
 Αντάπτορας Ειδικών εντολών: UTY-TERX
 Δέκτης υπέρυθρης επικοινωνίας IR: UTY-LBTYC

Αντάπτορας WLAN: UTY-TFSXZ1
 FG-RC-WIFI22
 UTY-TFSXJ3
 UTY-XCSX
 FG-AC-WIFI21
 Εξωτερική είσοδος και έξοδος PCB: UTY-GXRA
 Εξωτερική είσοδος και έξοδος PCB, πλαίσιο: UTY-GXRA
 Κιτ μόνωσης για υψ. υγρασία: UTZ-KXRA
 Κιτ εισαγωγής νωπού αέρα: UTZ-VXRA
 Wide Panel: UTG-AKXA-W
 Αποσπώσιμη πλάκα: UTG-BKXA-W
 Φραγή περσιδάς: UTR-YDZK

Πάνελ κασέτας: UTG-UKYA-B
 UTG-UKYA-W
 UTG-UKYC-W
 Network Converter for single split (DC power supply type): UTY-VTGX
 Μετατροπέας δικτύου VRF για single split (τύπος τροφοδοσίας AC): UTY-VTGXV
 Φίλτρο ιόντων αργύρου: UTD-HFRA
 Κιτ εξωτερικής σύνδεσης: UTY-XWZXZ2
 (Εξωτ. μον. 30/36/45/54)
 Κιτ εξωτερικής σύνδεσης: UTY-XWZXZ3

Διαστάσεις
(Μονάδα: mm)

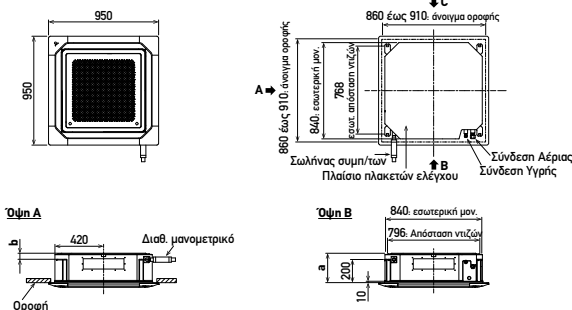

	AUXG 18/24KRLB	AUXG 30/36/45/54KRLB
a	256	298
b	56	98



Λεπτός Αεραγωγός



ALL DC



Λεπτή σχεδίαση

Η λεπτή σχεδίαση ταιριάζει τέλεια σε στενούς χώρους κάτω από την οροφή. Η αντλία συμπυκνωμάτων μαζί με τον εύκαμπτο σωλήνα αποστράγγισης διατίθεται ως βασικό εξάρτημα.



Ύψος **198 mm**
ενσωματωμένη αντλία συμπυκνωμάτων

Μικρή & ελαφριά εξωτερική μονάδα

Η εξωτερική μονάδα είναι μικρότερη και ελαφρύτερη από τις εξωτερικές μονάδες προηγούμενης γενιάς και για το λόγο αυτό την καθιστά ιδανική λύση για εγκαταστάσεις με περιορισμένο χώρο.

R410A model
40 kg



R32 model
33 kg



Βάρος
-17.5%

12/14 models

Μεγάλο εύρος τιμών στατικής πίεσης

Η χρήση μοτέρ ανεμιστήρα DC επιτρέπει τη ρύθμιση της στατικής πίεσης μεταξύ 0 και 90 Pa για την σειρά KLLAP.

Η στατική πίεση μπορεί να ρυθμιστεί με ένα τηλεχειριστήριο ανάλογα με το σύστημα αεραγωγών που θα επιλεγεί σύμφωνα με τις ανάγκες της εγκατάστασης.



Εύρος στατικής πίεσης
0 έως 90 Pa

Κιτ αυτόματης γρίλιας θυρίδας εξαερισμού

(Προαιρετικό)

Η προαιρετική λιπή, επίπεδη, αυτόματη θυρίδα στομίου ταιριάζει σε κάθε εσωτερικό χώρο και εξασφαλίζει άνετη παροχή αέρα.



Πληθώρα επιλογών συστημάτων κεντρικού ελέγχου (Προαιρετικό)

Δυνατότητα διασύνδεσης με πρωτόκολλα επικοινωνίας Κεντρικού Ελέγχου Κτηρίου (BMS), μέσω MODBUS ή KNX.



Σύστημα Κεντρικού Ελέγχου

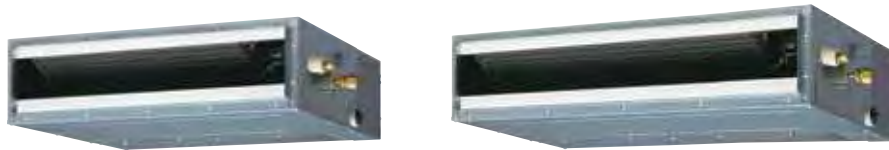

Χαρακτηριστικά

Τύπος	Εσωτερική Μονάδα		ARXG09KLLAP	ARXG12KLLAP	ARXG14KLLAP	ARXG18KLLAP	
	Εξωτερική Μονάδα		AOEG09KBTB	AOEG12KBTB	AOEG14KBTB	AOEG18KBTB	
Τάση Λειτουργίας	Μονοφασικό, ~230 V, 50 Hz						
Απόδοση	Ψύξη	kW	2.5(0.9-3.2)	3.5(0.9-4.4)	4.3(0.9-5.4)	5.2(0.9-5.9)	
	Θέρμανση		3.2(0.9-4.7)	4.1(0.9-5.7)	5.0(0.9-6.5)	6.0(0.9-7.5)	
Κατανάλωση	Ψύξη/Θέρμανση	kW	0.60/0.79	0.93/1.08	1.28/1.32	1.55/1.62	
EER	Ψύξη		4.17	3.76	3.36	3.35	
COP	Θέρμανση	4.05	3.80	3.79	3.70		
Pdesign	Ψύξη/Θέρμανση (-10°C)	kW	2.5/2.6	3.5/3.4	4.3/3.8	5.2/4.4	
SEER	Ψύξη		6.20	6.10	5.80	6.20	
SCOP	Θέρμανση (Μέση)	4.30	4.00	3.90	4.10		
Κλάση Ενεργειακής Απόδοσης	Ψύξη	A++	A++	A+	A++		
	Θέρμανση (Μέση)	A+	A+	A	A+		
Ρεύμα Λειτουργίας	Ψύξη/Θέρμανση	A	7.9/7.9	9.7/9.7	10.2/10.2	12.1/12.1	
Ετήσια Κατανάλωση Ενέργειας	Ψύξη	kWh/a	141	201	259	293	
	Θέρμανση (Μέση)		845	1,189	1,362	1,501	
Αφύγραση		l/h	0.7	1.3	1.5	2.0	
Ηχητική Πίεση	Εσωτ. (Ψύξη)	H/M/L/Q	28/27/26/25	29/28/26/25	32/30/28/26	32/30/29/27	
	Εσωτ. (Θέρμανση)		28/26/25/24	29/28/26/24	32/30/28/25	32/30/29/27	
	Εξωτ. (Ψύξη/Θέρμανση)		Υψηλή	46/46	47/47	49/49	50/50
Ηχητική Ισχύς	Εσωτ. (Ψύξη/Θέρμανση)	Υψηλή	57/57	58/58	60/60	58/58	
	Εξωτ. (Ψύξη/Θέρμανση)		Υψηλή	59/59	61/61	62/62	62/62
	Εσωτ. / Εξωτ. (Ψύξη)		Υψηλή	600/1,480	650/1,580	800/1,670	940/2,160
Παροχή Αέρα	Εσωτ. / Εξωτ. (Θέρμανση)	Υψηλή	600/1,410	650/1,520	800/1,580	940/1,830	
	Εύρος Στατικής Πίεσης (Προ-ρύθμιση)		Pa	0 έως 90 (25)	0 έως 90 (25)	0 έως 90 (25)	0 έως 90 (25)
Καθαρές Διαστάσεις Υ x Μ x Β	Εσωτερική	mm	198 x 700 x 620	198 x 700 x 620	198 x 700 x 620	198 x 900 x 620	
	Εξωτερική	mm	542 x 799 x 290	542 x 799 x 290	542 x 799 x 290	632 x 799 x 290	
Καθαρό Βάρος	Εσωτερική	kg	17	17	17	20	
	Εξωτερική	kg	32	33	33	36	
Διάμετρος Σωλήνων (Υγρό/Αέριο)		mm/inch	6.35 (1/4) / 9.52 (3/8)	6.35 (1/4) / 9.52 (3/8)	6.35 (1/4) / 9.52 (3/8)	6.35 (1/4) / 12.70 (1/2)	
Σωλήνας Αποχέτευσης (εσωτ./εξωτ.)		mm	25/32	25/32	25/32	25/32	
Μέγιστο μήκος σωληνώσεων (αφόρτιστο)		m	20 (15)	25 (15)	25 (15)	30 (20)	
Μέγιστη υψομετρική διαφορά			15	20	20	20	
Θερμοκρασιακό Εύρος Λειτουργίας	Ψύξη	°CDB	-15 έως 46	-15 έως 46	-15 έως 46	-15 έως 46	
	Θέρμανση		-15 έως 24	-15 έως 24	-15 έως 24	-15 έως 24	
Ψυκτικό Μέσο	Μέσο (Δυναμικό Θέρμανσης Πλανήτη - GWP)		R32 (675)	R32 (675)	R32 (675)	R32 (675)	
	Περιεχόμενο	kg (CO2eq-T)	0.85 (0.574)	0.85 (0.574)	0.85 (0.574)	1.02 (0.689)	

Προαιρετικά Εξαρτήματα

Ενσύρματο χειριστήριο αφής σειρά Design: UTY-RVRY
 Ενσύρματο χειριστήριο αφής: UTY-RCRYZ1
 UTY-RNRYZ5
 UTY-RLRY
 UTY-RNNYM
 UTY-RVNYM
 UTY-RHRY
 UTY-RSRY

Απλό ενσύρματο χειριστήριο (χωρίς επιλογή τύπου λειτ.): UTY-RNRYZ5
 Απλό ενσύρματο χειριστήριο: UTY-RSRY

Αντάπτορας WLAN: UTY-TFSXZ1
 FG-RC-WIF1Z2
 UTY-TFSXJ3
 FG-AC-WIF1Z1

Φίλτρο ιόντων αργύρου: UTD-HFTA (09-14)
 UTD-HFTB (18)
 UTY-TERX

Αντάπτορας Ειδικών εντολών: UTY-LBTYM

Δέκτης υπέρυθρης επικοινωνίας IR: UTY-LBTYM

Μετατροπέας δικτύου VRF για single split (τύπος τροφοδοσίας DC): UTY-VTGX
 Μετατροπέας δικτύου VRF για single split (τύπος τροφοδοσίας AC): UTY-VTGXV
 UTY-XWZXZG
 UTY-XSZXZ1

Κιτ εξωτερικής σύνδεσης: UTD-GXTA-W (09-14)
 R32 (675)
 Αυτόματο κιτ στομών: UTD-GXTB-W (18)

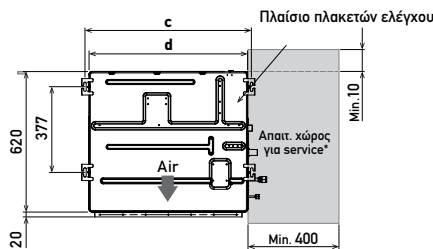
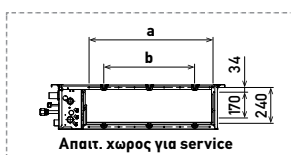

	ARXG 09 / 12 / 14KLLAP	ARXG18KLLAP
a	574	774
b	P200x2=400	P200x3=600
c	734	934
d	700	900
e	650	850
f	P100x6=600	P100x8=800

*Ο σχεδιασμός της πρόσβασης στην θυρίδα επιθεώρησης εξαρτάται από τη μέθοδο εγκατάστασης.

Διαστάσεις
(Μονάδα: mm)

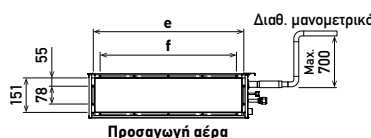
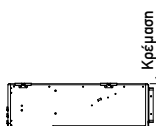

Αεραγωγός Μεσαίας Στατικής



ALL
DC



Λεπτή σχεδίαση

Η λεπτή σχεδίαση ταιριάζει τέλεια σε στενούς χώρους κάτω από την οροφή. Ένας εύκαμπτος σωλήνας αποστράγγισης διατίθεται ως βασικό εξάρτημα.



Υψηλή απόδοση και εξοικονόμηση

Το νέο μοντέλο με συμπαγή σχεδίαση έχει επιτύχει υψηλή κατάταξη ενεργειακής αποδοτικότητας.



SEER

6.50

SCOP

4.20

Εύκολη συντήρηση

Οι εσωτερικές μονάδες διαθέτουν μεγάλα πάνελ και στις δύο πλευρές, επιτρέποντας εύκολη συντήρηση σε στενούς χώρους.



Εύκολη επιθεώρηση του σωλήνα αποστράγγισης

Ολόκληρος ο σωλήνας αποστράγγισης μπορεί να αφαιρεθεί για εύκολη αντικατάσταση και καθαρισμό.



Εύκολος καθαρισμός του εναλλάκτη θερμότητας.



Αλλαγή φίλτρου

Το φίλτρο μπορεί να εγκατασταθεί και να αφαιρεθεί εύκολα.

*Το φίλτρο μακράς διάρκειας είναι διαθέσιμο ως προαιρετικό εξάρτημα.

Σωλήνας αποστράγγισης ως Standard

Ο σωλήνας αποστράγγισης είναι ένα standard αξεσουάρ, διευκολύνοντας τον σχεδιασμό της αποστράγγισης ακόμη και σε στενούς χώρους κάτω από την οροφή.



Ευρύ φάσμα στατικών πιέσεων

Οι στατικές πιέσεις μπορούν να ρυθμιστούν στο εύρος από 30 έως 150.

Εύρος στατικής πίεσης
30 έως 150 Pa



Χαρακτηριστικά

Τύπος	Εσωτερική Μονάδα		ARXH12KMTAP	ARXH14KMTAP	ARXH18KMTAP	ARXH24KMTAP
	Εξωτερική Μονάδα		AOEG12KBTB	AOEG14KBTB	AOEG18KBTB	AOEG24KBTB
Τάση Λειτουργίας	Μονοφασικό, ~230 V, 50 Hz					
Απόδοση	Ψύξη	kW	3.5(0.9-4.4)	4.3(0.9-5.4)	5.2(0.9-5.9)	6.8(0.9-8.0)
	Θέρμανση	kW	4.1(0.9-5.7)	5.0(0.9-6.5)	6.0(0.9-7.5)	7.5(0.9-9.1)
Κατανάλωση	Ψύξη/Θέρμανση	kW	0.930 / 1.080	1.260 / 1.320	1.580 / 1.740	1.89 / 1.87
EER	Ψύξη	W/W	3.76	3.40	3.30	3.6
COP	Θέρμανση	W/W	3.80	3.79	3.45	4.01
Pdesign	Ψύξη/Θέρμανση (-10°C)	kW	3.5 / 3.4	4.3 / 3.8	5.2 / 4.4	6.8 / 6.0
SEER	Ψύξη	W/W	6.50	6.10	6.20	6.4
SCOP	Θέρμανση (Μέση)	W/W	4.20	4.00	4.10	4.2
Κλάση Ενεργειακής Απόδοσης	Ψύξη		A++	A++	A++	A++
	Θέρμανση (Μέση)		A+	A+	A+	A+
Ρεύμα Λειτουργίας	Ψύξη/Θέρμανση	A	9.7 / 9.7	10.2 / 10.2	12.1 / 12.1	13.6 / 13.6
Ετήσια Κατανάλωση Ενέργειας	Ψύξη	kWh/a	196	255	301	380
	Θέρμανση (Μέση)	kWh/a	1.133	1.330	1.501	1999
Αφύγραση		l/h	1.3	1.3	2.0	2.2
Ηχητική Πίεση	Εσωτ. (Ψύξη)	H/M/L/Q	29 / 27 / 25 / 23	32 / 29 / 27 / 25	33 / 30 / 28 / 26	34 / 30 / 28 / 26
	Εσωτ. (Θέρμανση)	H/M/L/Q	29 / 27 / 25 / 23	32 / 29 / 27 / 25	33 / 30 / 28 / 26	34 / 30 / 28 / 26
Ηχητική Ιαχύς	Εξωτ. (Ψύξη/Θέρμανση)	Υψηλή	47 / 47	49 / 49	50 / 50	53 / 54
	Εσωτ. (Ψύξη/Θέρμανση)	Υψηλή	58 / 58	59 / 59	60 / 60	60 / 60
Παροχή Αέρα	Εξωτ. (Ψύξη/Θέρμανση)	Υψηλή	61 / 61	62 / 62	62 / 62	65 / 66
	Εσωτ. / Εξωτ. (Ψύξη)	Υψηλή	650 / 1.580	800 / 1.670	840 / 2.160	1.230 / 2.700
	Εσωτ. / Εξωτ. (Θέρμανση)	Υψηλή	650 / 1.520	800 / 1.580	840 / 1.830	1.230 / 2.700
Εύρος Στατικής Πίεσης (Προ-ρύθμιση)		Pa	30 έως 150 (40)	30 έως 150 (40)	30 έως 150 (40)	30 έως 150 (50)
Καθαρές Διαστάσεις Υ x Μ x Β	Εσωτερική	mm	240 x 700 x 700	240 x 700 x 700	240 x 700 x 700	240 x 1.000 x 700
	Εξωτερική	mm	542 x 799 x 290	542 x 799 x 290	632 x 799 x 290	716 x 820 x 315
Καθαρά Βάρος	Εσωτερική	kg	24	24	24	31
	Εξωτερική	kg	33	33	36	42
Διάμετρος Σωλήνων (Υγρό/Αέριο)		mm/inch	6.35 (1/4) / 9.52 (3/8)	6.35 (1/4) / 9.52 (3/8)	6.35 (1/4) / 12.70 (1/2)	6.35 (1/4) / 12.70 (1/2)
Σωλήνας Αποχέτευσης (εσωτ./εξωτ.)		mm	25 / 32	25 / 32	25 / 32	25 / 32
Μέγιστο μήκος σωληνώσεων (αφόρτιστο)		m	25 (15)	25 (15)	30 (20)	30 (20)
Μέγιστη υψομετρική διαφορά		m	20	20	20	25
Θερμοκρασιακό Εύρος Λειτουργίας	Ψύξη	°CDB	-15 έως 46	-15 έως 46	-15 έως 46	-15 έως 46
	Θέρμανση	°CDB	-15 έως 24	-15 έως 24	-15 έως 24	-15 έως 24
Ψυκτικό Μέσο	Μέσο (Δυναμικό Θέρμανσης Πλανήτη - GWP)		R32 (675)	R32 (675)	R32 (675)	R32 (675)
	Περιεχόμενο	kg (CO2eq-T)	0.85 (0.574)	0.85 (0.574)	1.02 (0.689)	1.25 (0.844)

Προαιρετικά Εξαρτήματα

- Ενσύρματο χειριστήριο αφής σειρά Design: UTY-RVRY
- Compact wired remote controller: UTY-RCRYZ1
- Wired remote controller (touch panel): UTY-RNRYZ5
- Wired remote controller: UTY-RLRY
- Απλό ενσύρματο χειριστήριο (χωρίς επιλογή τύπου λει.): UTY-RHRY
- Απλό ενσύρματο χειριστήριο: UTY-RSRY
- Αισθ. θερμ. δωματίου: UTY-XSZX
- UTY-XSZX1
- Φίλτρο ιόντων αργύρου: UTD-HFNC (12/14/18)
- UTD-HFNB (22/24)
- Φίλτρο μακράς διάρκειας: UTD-LFDC (12/14/18)
- UTD-LFDB (22/24)
- MODBUS μετατροπέας: UTY-VMSX
- KNX μετατροπέας: UTY-VKXS
- Αντάπτορας WLAN: UTY-TFSXZ1
- UTY-TFSXJ3
- Εξωτερική είσοδος και έξοδος PCB: UTY-XCSX
- Εξωτερική είσοδος και έξοδος PCB, πλαιοσ: UTY-GXDA
- Μετατροπέας δικτύου VRF για single split (τύπος τροφοδοσίας DC): UTY-VTGX
- Μετατροπέας δικτύου VRF για single split (τύπος τροφοδοσίας AC): UTY-VTGXV
- Κιτ εξωτερικής σύνδεσης: UTY-XWZXZG
- Δέκτης υπέρυθρης επικοινωνίας IR: UTY-LBTYM
- Αντάπτορας Ειδικών εντολών: UTY-TERX

Διαστάσεις

(Μονάδα: mm)

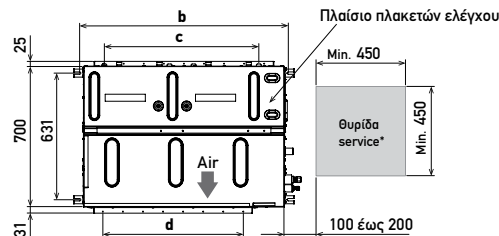

	ARXH 12 / 14 / 18 KMTAP	ARXH 22 / 24 KMTAP
a	650	895
b	740	1.040
c	P100 x 5 = 500	P100 x 8 = 800
d	P100 x 5 = 500	P100 x 7 = 700
e	700	1.000
f	490	790

*Ο σχεδιασμός της πρόσβασης στην θυρίδα επιθεώρησης εξαρτάται από τη μέθοδο εγκατάστασης. Ανατρέξτε στο εγχειρίδιο εγκατάστασης για περισσότερες πληροφορίες.

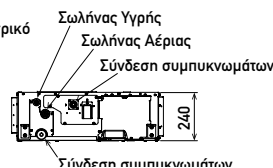
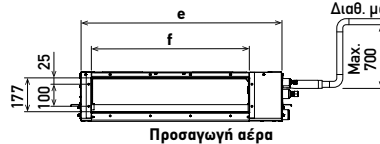
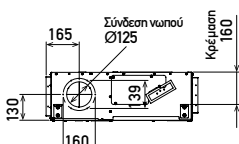

Αεραγωγός Μεσαίας Στατικής



ALL
DC



Λεπτή σχεδίαση

Η λεπτή σχεδίαση ταιριάζει τέλεια σε στενούς χώρους κάτω από την οροφή. Ένας εύκαμπτος σωλήνας αποστράγγισης διατίθεται ως βασικό εξάρτημα.



Υψηλή απόδοση και εξοικονόμηση

Το νέο μοντέλο με συμπαγή σχεδίαση, έχει επιτύχει υψηλή κατάταξη ενεργειακής αποδοτικότητας.

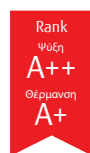

SEER
6.23

SCOP
4.10

Εύκολη συντήρηση

Οι εσωτερικές μονάδες διαθέτουν μεγάλα πάνελ και στις δύο πλευρές, επιτρέποντας εύκολη συντήρηση σε στενούς χώρους.



Εύκολη επιθεώρηση του σωλήνα αποστράγγισης
Ολόκληρος ο σωλήνας αποστράγγισης μπορεί να αφαιρεθεί για εύκολη αντικατάσταση και καθαρισμό.



Εύκολος καθαρισμός του εναλλάκτη θερμότητας.



Αλλαγή φίλτρου
Το φίλτρο μπορεί να εγκατασταθεί και να αφαιρεθεί εύκολα.

*Το φίλτρο μακράς διάρκειας είναι διαθέσιμο ως προαιρετικό εξάρτημα.

Σωλήνας αποστράγγισης ως Standard

Ο σωλήνας αποστράγγισης είναι ένα standard αξεσουάρ, διευκολύνοντας τον σχεδιασμό της αποστράγγισης ακόμη και σε στενούς χώρους κάτω από την οροφή.



Ευρύ φάσμα στατικών πιέσεων

Οι στατικές πιέσεις μπορούν να ρυθμιστούν στο εύρος από 30 έως 150.

Εύρος στατικής πίεσης
30 έως 150 Pa



Χαρακτηριστικά

Τύπος	Εσωτερική Μονάδα		ARXH30KMTAP	ARXH36KMTAP	ARXH45KMTAP	ARXH36KMTAP	ARXH45KMTAP	ARXH54KMTAP
	Εξωτερική Μονάδα		AOEG30KBTB	AOEG36KBTB	AOEG45KBTB	AOEG36KRTA	AOEG45KRTA	AOEG54KRTA
Τάση Λειτουργίας			Μονοφασικό, ~230 V, 50 Hz			Τριφασικό, ~400V, 50Hz		
Απόδοση	Ψύξη	kW	8.5(2.8-10.0)	9.5(2.8-11.2)	12.1(4.0-13.5)	9.5(2.8-11.2)	12.1(4.0-13.5)	13.4(4.5-14.5)
	Θέρμανση		10.0(2.7-11.2)	10.8(2.7-12.7)	13.5(4.2-16.2)	10.8(2.7-12.7)	13.5(4.2-16.2)	15.5(4.7-16.5)
Κατανάλωση	Ψύξη/Θέρμανση	kW	2.57 / 2.50	2.97 / 2.70	3.87 / 3.73	2.97 / 2.70	3.87 / 3.73	4.62 / 4.65
EER	Ψύξη		W/W	3.31	3.2	3.13	3.2	3.13
COP	Θέρμανση	W/W	4	4	3.62	4	3.62	3.33
Pdesign	Ψύξη/Θέρμανση (-10°C)	kW	8.5 / 8.0	9.5 / 8.7	-	9.5 / 8.7	-	-
SEER	Ψύξη		W/W	6.23	6.1	-	6.1	-
SCOP	Θέρμανση (Μέση)	W/W	4	4.1	-	4.1	-	-
Κλάση Ενεργειακής Απόδοσης	Ψύξη		A++	A++	-	A++	-	-
	Θέρμανση (Μέση)		A+	A+	-	A+	-	-
Ρεύμα Λειτουργίας	Ψύξη/Θέρμανση	A	22.6 / 22.6	22.6 / 22.6	28.5 / 28.5	10.5 / 10.5	14.0 / 14.0	14.0 / 14.0
Ετήσια Κατανάλωση Ενέργειας	Ψύξη		kWh/a	485	553	-	553	-
Αφύγραση	Ψύξη	l/h	1.8	2	4	2	4	5
	Θέρμανση (Μέση)							
Ηχητική Πίεση	Εσωτ. (Ψύξη)	H/M/L/Q	38 / 34 / 31 / 28	38 / 34 / 31 / 28	40 / 36 / 32 / 29	38 / 34 / 31 / 28	40 / 36 / 32 / 29	40 / 36 / 32 / 29
	Εσωτ. (Θέρμανση)	H/M/L/Q	38 / 34 / 31 / 28	38 / 34 / 31 / 28	40 / 36 / 32 / 29	38 / 34 / 31 / 28	40 / 36 / 32 / 29	40 / 36 / 32 / 29
	Εξωτ. (Ψύξη/Θέρμανση)	Υψηλή	53 / 55	55 / 55	57 / 57	55 / 55	57 / 57	57 / 59
Ηχητική Ισχύς	Εσωτ. (Ψύξη/Θέρμανση)	Υψηλή	64 / 64	65 / 65	67 / 67	65 / 65	67 / 67	67 / 67
	Εξωτ. (Ψύξη/Θέρμανση)	Υψηλή	68 / 69	70 / 70	71 / 71	70 / 70	71 / 71	73 / 73
Παροχή Αέρα	Εσωτ. / Εξωτ. (Ψύξη)	Υψηλή	1,950 / 3,750	2,070 / 3,750	2,160 / 4,450	2,070 / 3,750	2,160 / 4,450	2,160 / 4,450
	Εσωτ. / Εξωτ. (Θέρμανση)	Υψηλή	1,950 / 3,750	2,070 / 3,750	2,160 / 4,450	2,070 / 3,750	2,160 / 4,450	2,160 / 4,450
Εύρος Στατικής Πίεσης (Προ-ρύθμιση)		Pa	30 to 150 (50)	30 to 150 (50)	30 to 150 (60)	30 to 150 (50)	30 to 150 (60)	30 to 150 (60)
	Καθαρές Διαστάσεις Υ x Μ x Β	Εσωτερική	mm	240 x 1,400 x 700	240 x 1,400 x 700	240 x 1,400 x 700	240 x 1,400 x 700	240 x 1,400 x 700
Καθαρό Βάρος	Εξωτερική	mm	788 x 940 x 320	788 x 940 x 320	998 x 940 x 320	788 x 940 x 320	998 x 940 x 320	
	Εσωτερική	kg	42	42	42	42	42	
Διάμετρος Σωληνών (Υγρό/Αέριο)	Εξωτερική	kg	52	52	67	63	67	
	Εσωτερική	mm/inch	9.52 (3/8) / 15.88 (5/8)	9.52 (3/8) / 15.88 (5/8)	9.52 (3/8) / 15.88 (5/8)	9.52 (3/8) / 15.88 (5/8)	9.52 (3/8) / 15.88 (5/8)	
Σωλήνας Αποκείμεσης (εσωτ./εξωτ.)		mm	25 / 32	25 / 32	25 / 32	25 / 32	25 / 32	
Μέγιστο μήκος σωληνώσεων (αφόρτιστο)		m	50 (30)	50 (30)	50 (30)	50 (30)	50 (30)	
Μέγιστη υψομετρική διαφορά		m	30	30	30	30	30	
Θερμοκρασιακό Εύρος Λειτουργίας	Ψύξη	°CDB	-15 έως 46	-15 έως 46	-15 έως 46	-15 έως 46	-15 έως 46	
	Θέρμανση	°CDB	-15 έως 24	-15 έως 24	-15 έως 24	-15 έως 24	-15 έως 24	
Ψυκτικό Μέσο	Μέσο (Δυναμικό Θέρμανσης Πλανήτη - GWP)		R32 (675)	R32 (675)	R32 (675)	R32 (675)	R32 (675)	
	Περιεχόμενο	kg (CO2eq-T)	1.90 (1.283)	1.90 (1.283)	2.70 (1.823)	1.90 (1.283)	2.70 (1.823)	

Προαιρετικά Εξαρτήματα

Ενσύρματο χειριστήριο αφής σειρά Design:	UTY-RVRY	Δέκτης υπέρυθρης επικοινωνίας IR:	UTY-LBTYM	Εξωτερική είσοδος και έξοδος PCB:	UTY-XCSX
Ενσύρματο χειριστήριο αφής:	UTY-RCRYZ1	Φίλτρο ιόντων αργύρου:	UTD-HFNA	Εξωτερική είσοδος και έξοδος PCB, πλαίσιο :	UTZ-GXDA
Ενσύρματο χειριστήριο με οθόνη αφής:	UTY-RNRYZ5	Φίλτρο μακράς διάρκειας:	UTD-LFDA	Μετατροπέας δικτύου VRF για single split (τύπος τροφοδοσίας DC):	UTY-VTGX
Ενσύρματο χειριστήριο:	UTY-RLRY	MODBUS μετατροπέας:	UTY-VMSX	Μετατροπέας δικτύου VRF για single split (τύπος τροφοδοσίας AC):	UTY-VTGXV
Απλό ενσύρματο χειριστήριο (χωρίς επιλογή τύπου λει.):	UTY-RHRY	KNX μετατροπέας:	UTY-VKXSX	Kit εξωτερικής σύνδεσης:	UTY-XWZXZG
Απλό ενσύρματο χειριστήριο:	UTY-RSRY	WLAN αντάπτορας:	UTY-TFSXZ1	(Εξωτ. μον.)	
Αισθ. θερμ. δωματίου:	UTY-XSZX	Αντάπτορας Ειδικών εντολών:	UTY-TFSXJ3	Kit εξωτερικής σύνδεσης:	UTY-XWZXZ3
	UTY-XSZXZ1		UTY-TERX		

Διαστάσεις

(Μονάδα: mm)

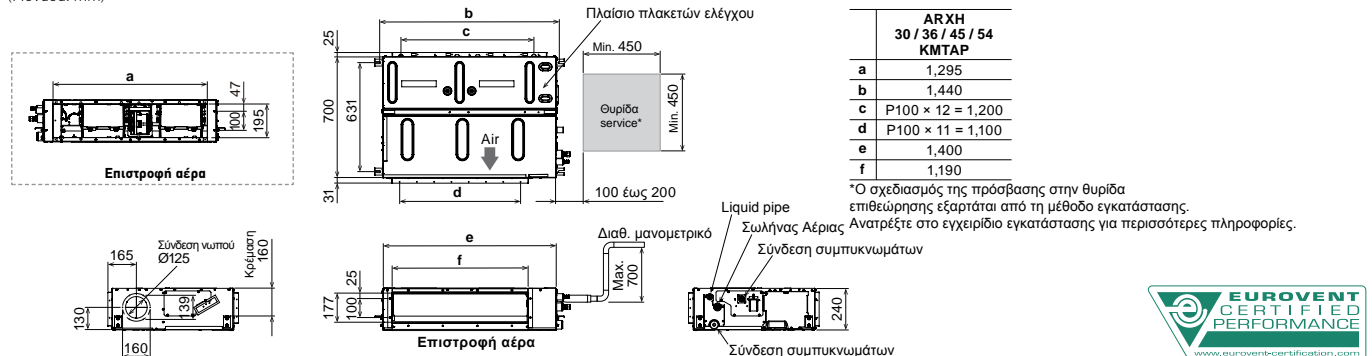

Αεραγωγός Μεσαίας Στατικής

Compact διαστάσεων



ALL
DC

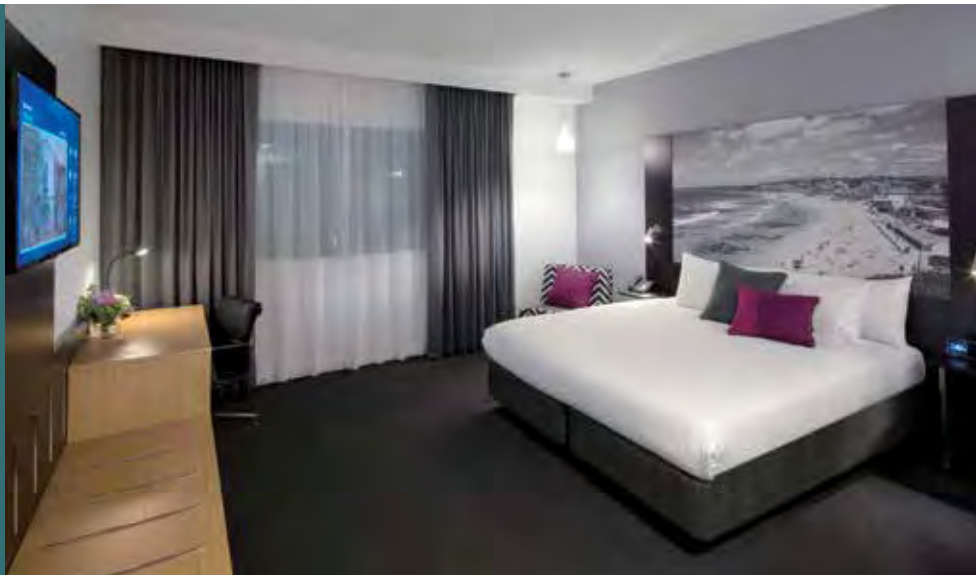

30

Λειτουργία χαμηλού θορύβου

Ο σχεδιασμός V του εναλλάκτη θερμότητας της εσωτερικής μονάδας και ο σταθεροποιητής αέρα σε συνδυασμό με τον υψηλής απόδοσης DC ανεμιστήρα εξασφαλίζουν υψηλές αποδόσεις και χαμηλότερο επίπεδο θορύβου.

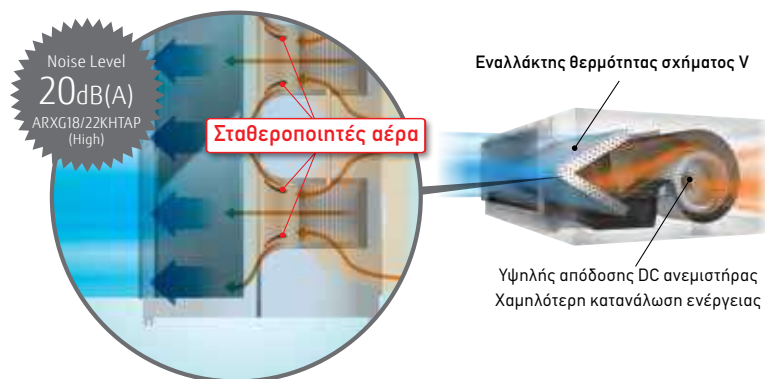

Μικρή & ελαφριά εξωτερική μονάδα

Η εξωτερική μονάδα είναι μικρότερη και ελαφρύτερη από τις εξωτερικές μονάδες προηγούμενης γενιάς και για το λόγο αυτό την καθιστά ιδανική λύση για εγκαταστάσεις με περιορισμένο χώρο.

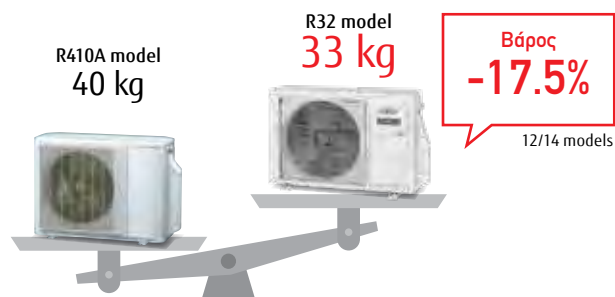

Λειτουργία αυτόματης ρύθμισης παροχής αέρα

Αυτή η μοναδική και καινοτόμος λειτουργία ανιχνεύει την απαιτούμενη ροή αέρα σε κάθε εφαρμογή και ρυθμίζει αυτόματα τον όγκο της.

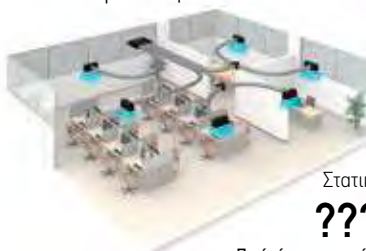

Στατική πίεση
??? Pa

Ποιά είναι η στατική που πρέπει να ρυθμίσω

Πληθώρα επιλογών συστημάτων κεντρικού ελέγχου (Προαιρετικό)

Δυνατότητα διασύνδεσης με πρωτόκολλα επικοινωνίας Κεντρικού Ελέγχου Κτηρίου (BMS), μέσω MODBUS ή KNX.



Σύστημα Κεντρικού Ελέγχου

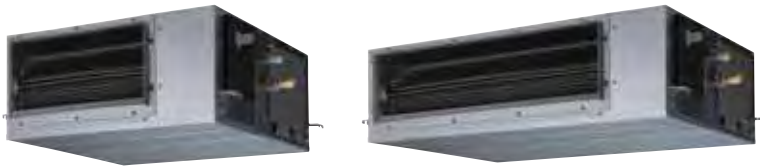

Χαρακτηριστικά

Τύπος	Εσωτερική Μονάδα		ARXG24KHTAP		ARXG30KHTAP	
	Εξωτερική Μονάδα		ΑΟΕG24KBTB		ΑΟΕG30KBTB	
Τάση Λειτουργίας	Μονοφασικό, ~230 V, 50 Hz					
Απόδοση	Ψύξη	kW	6.8(0.9-8.0)		8.5(2.8-10.0)	
	Θέρμανση		7.5(0.9-9.1)		10.0(2.7-11.2)	
Κατανάλωση	Ψύξη/Θέρμανση	kW	1.89/1.85		2.65/2.63	
EER	Ψύξη		3.60		3.21	
COP	Θέρμανση	W/W	4.06		3.80	
Pdesign	Ψύξη/Θέρμανση (-10°C)		6.8/6.0		8.5/8.0	
SEER	Ψύξη	W/W	6.50		6.23	
SCOP	Θέρμανση (Μέση)		4.10		4.00	
Κλάση Ενεργειακής Απόδοσης	Ψύξη	A	A++		A++	
	Θέρμανση (Μέση)		A+		A+	
Ρεύμα Λειτουργίας	Ψύξη/Θέρμανση	A	13.6/13.6		22.6/22.6	
Ετήσια Κατανάλωση Ενέργειας	Ψύξη		366		477	
Αφύγρωση	Θέρμανση (Μέση)	kWh/a	2,048		2,796	
			1.8		2.3	
Ηχητική Πίεση	Εσωτ. (Ψύξη)	H/M/L/Q	32/28/24/21		36/33/30/29	
	Εσωτ. (Θέρμανση)		H/M/L/Q		36/33/30/29	
Ηχητική Ισχύς	Εξωτ. (Ψύξη/Θέρμανση)	Υψηλή	53/54		53/55	
	Εσωτ. (Ψύξη/Θέρμανση)		Υψηλή		63/65	
Παροχή Αέρα	Εξωτ. (Ψύξη/Θέρμανση)	Υψηλή	65/66		68/69	
	Εσωτ. / Εξωτ. (Ψύξη)		Υψηλή		1,700/3,750	
Εύρος Στατικής Πίεσης (Προ-ρύθμιση)	Εσωτ. / Εξωτ. (Θέρμανση)	Υψηλή	1,360/2,700		1,700/3,750	
			1,360/2,700			
Εύρος Στατικής Πίεσης (Προ-ρύθμιση)		Pa	30 έως 200 (35)		30 έως 200 (47)	
Καθαρές Διαστάσεις Y x M x B	Εσωτερική	mm	300 x 1,000 x 700		300 x 1,000 x 700	
	Εξωτερική		716 x 820 x 315		788 x 940 x 320	
Καθαρό Βάρος	Εσωτερική	kg	36		36	
	Εξωτερική		42		52	
Διάμετρος Σωλήνων (Υγρό/Αέριο)		mm/inch	6.35 (1/4) / 12.70 (1/2)		9.52 (3/8) / 15.88 (5/8)	
Σωλήνας Αποχέτευσης (εσωτ./εξωτ.)		mm	25/32		25/32	
Μέγιστο μήκος σωληνώσεων (αφόρτιστο)		m	30 (20)		50 (30)	
Μέγιστη υψομετρική διαφορά			25		30	
Θερμοκρασιακό Εύρος Λειτουργίας	Ψύξη	°CDB	-15 έως 46		-15 έως 46	
	Θέρμανση		-15 έως 24		-15 έως 24	
Ψυκτικό Μέσο	Μέσο (Δυναμικό Θέρμανσης Πλανήτη - GWP)	kg (CO2eq-T)	R32 (675)		R32 (675)	
	Περιεχόμενο		1.25 (0.844)		1.90 (1.283)	

Προαιρετικά Εξαρτήματα

Ενσύρματο χειριστήριο αφής σειρά Design:
 Ενσύρματο χειριστήριο αφής:
 Ενσύρματο χειριστήριο με οθόνη αφής:
 Ενσύρματο χειριστήριο:

UTY-RVRY
 UTY-RCRYZ1
 UTY-RNRYZ5
 UTY-RLRYω
 UTY-RNNYM
 UTY-RVNYM

Φίλτρο μακράς διάρκειας:
 Φίλτρο ιόντων αργύρου:

UTD-LFNA
 UTD-HFNA
 UTY-TFSXZ1
 FG-RC-WIFIZ2
 UTY-TFSXJ3
 FG-AC-WIFIZ1
 UTY-TERX
 UTY-LBTYM
 UTY-XWZXZG

WLAN αντάπτορας:

Αντάπτορας Ειδικών εντολών:
 Δέκτης υπέρυθρης επικοινωνίας IR:
 Kit εξωτερικής σύνδεσης:

Εξωτερική είσοδος και έξοδος PCB:
 Εξωτερική είσοδος και έξοδος PCB, πλαίσιο :
 Μετατροπές δικτύου VRF για single split (τύπος τροφοδοσίας DC):
 Μετατροπές δικτύου VRF για single split (τύπος τροφοδοσίας AC):
 (Εξωτ. μον. 36/45/54)
 Kit εξωτερικής σύνδεσης:

UTY-XCSX
 UTZ-GXNA
 UTY-VTGX
 UTY-VTGXV
 UTY-XWZXZ3

Απλό ενσύρματο χειριστήριο (χωρίς επιλογή τύπου λειτ.): UTY-RHRY
 Απλό ενσύρματο χειριστήριο: UTY-RSRY
 Αισθ. θερμ. δωματίου: UTY-XSZXZ1

Διαστάσεις

(Μονάδα: mm)

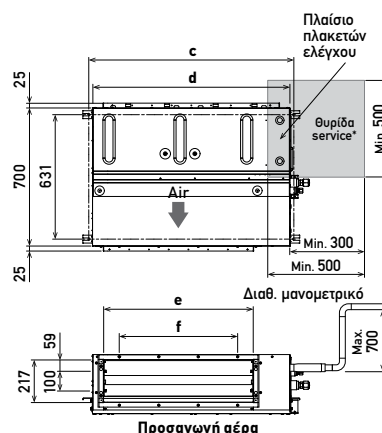
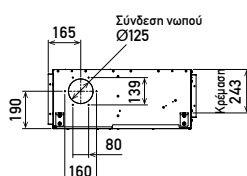
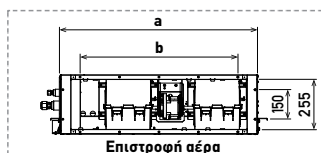

	ARXG 24 / 30 KHTAP
a	895
b	P100x8=800
c	1.040
d	1.000
e	762
f	P100x7=700

*Ο σχεδιασμός της πρόσβασης στην θυρίδα επιθεώρησης εξαρτάται από τη μέθοδο εγκατάστασης. Ανατρέξτε στο εγχειρίδιο εγκατάστασης για περισσότερες πληροφορίες.

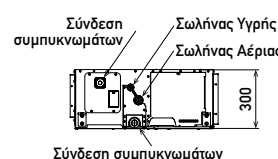

Αεραγωγός Μεσαίας Στατικής



ALL DC



36/45/54

Λειτουργία χαμηλού θορύβου

Ο σχεδιασμός V του εναλλάκτη θερμότητας της εσωτερικής μονάδας και ο σταθεροποιητής αέρα σε συνδυασμό με τον υψηλής απόδοσης DC ανεμιστήρα εξασφαλίζουν υψηλές αποδόσεις και χαμηλότερο επίπεδο θορύβου. (KHTAP Series).

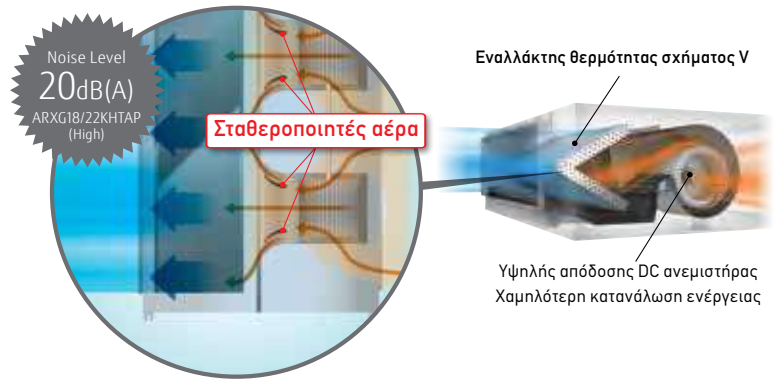

Μικρή & ελαφριά εξωτερική μονάδα

Η εξωτερική μονάδα είναι μικρότερη και ελαφρύτερη από τις εξωτερικές μονάδες προηγούμενης γενιάς και για το λόγο αυτό την καθιστά ιδανική λύση για εγκαταστάσεις με περιορισμένο χώρο.

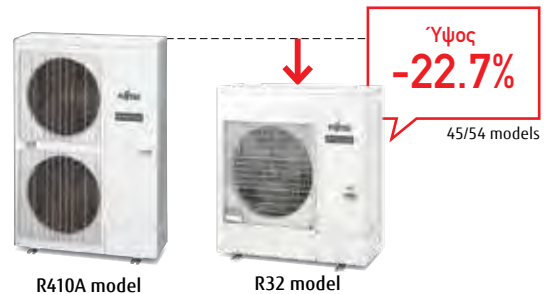

Λειτουργία αυτόματης ρύθμισης παροχής αέρα

Αυτή η μοναδική και καινοτόμος λειτουργία ανιχνεύει την απαιτούμενη ροή αέρα σε κάθε εφαρμογή και ρυθμίζει αυτόματα τον όγκο της.



Πληθώρα επιλογών συστημάτων κεντρικού ελέγχου (Προαιρετικό)

Δυνατότητα διασύνδεσης με πρωτόκολλα επικοινωνίας Κεντρικού Ελέγχου Κτηρίου (BMS), μέσω MODBUS ή KNX.

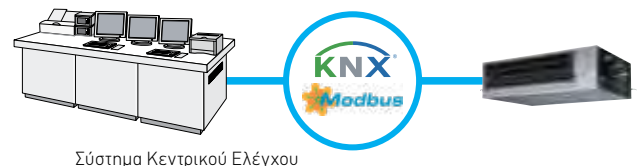



Χαρακτηριστικά

Τύπος	Εσωτερική Μονάδα		ARXG36KHTAP	ARXG45KHTAP	ARXG54KHTAP	ARXG36KHTAP	ARXG45KHTAP	ARXG54KHTAP
	Εξωτερική Μονάδα		AOEG36KBTB	AOEG45KBTB	AOEG54KBTB	AOEG36KRTA	AOEG45KRTA	AOEG54KRTA
Τάση Λειτουργίας			Μonoφασικό, ~230 V, 50 Hz			Τριφασικό ~400 V, 50 Hz		
Απόδοση	Ψύξη	kW	9.5(2.8-11.2)	12.1(4.0-14.0)	13.4(4.5-14.5)	9.5(2.8-11.2)	12.1(4.0-14.0)	13.4(4.5-14.5)
	Θέρμανση		10.8(2.7-12.7)	13.5(4.2-16.2)	15.5(4.7-16.5)	10.8(2.7-12.7)	13.5(4.2-16.2)	15.5(4.7-16.5)
Κατανάλωση	Ψύξη/Θέρμανση	kW	2.86/2.48	3.53/3.37	4.42/3.89	2.86/2.48	3.53/3.37	4.42/3.89
			EER	3.32	3.43	3.03	3.32	3.43
COP	Ψύξη	W/W	4.35	4.01	3.98	4.35	4.01	3.98
			Θέρμανση	9.5/8.7	-	-	9.5/8.7	-
Pdesign	Ψύξη/Θέρμανση (-10°C)	kW	6.10	-	-	6.10	-	-
			SEER	4.20	-	-	4.20	-
SCOP	Ψύξη	W/W	A++	-	-	A++	-	-
			Θέρμανση (Μέση)	A+	-	-	A+	-
Κλάση Ενεργειακής Απόδοσης	Ψύξη							
Ρεύμα Λειτουργίας	Ψύξη/Θέρμανση	A	22.6/22.6	28.5/28.5	28.5/28.5	10.5/10.5	14.0/14.0	14.0/14.0
Ετήσια Κατανάλωση Ενέργειας	Ψύξη	kWh/a	544	-	-	544	-	-
			Θέρμανση (Μέση)	2,898	-	-	2,898	-
Αφύγρυνση		l/h	2.0	2.6	3.7	2.0	2.6	3.7
			Ηχητική Πίεση	H/M/L/Q	36/31/28/26	39/35/31/29	39/35/31/29	36/31/28/26
Εξωτ. (Ψύξη)	H/M/L/Q	33/31/28/26			39/35/31/29	39/35/31/29	33/31/28/26	39/35/31/29
		Εξωτ. (Θέρμανση)	H/M/L/Q	55/55	57/57	57/59	55/55	57/57
Εξωτ. (Ψύξη/Θέρμανση)	Υψηλή			64/63	67/69	67/69	64/63	67/69
		Εξωτ. (Ψύξη/Θέρμανση)	Υψηλή	70/70	71/71	73/73	70/70	71/71
Παροχή Αέρα	Εσωτ. / Εξωτ. (Ψύξη)			Υψηλή	2.050/3.750	2.550/4.450	2.550/4.450	2.050/3.750
		Εσωτ. / Εξωτ. (Θέρμανση)	Υψηλή		1.850/3.750	2.550/4.450	2.550/4.450	1.850/3.750
Εύρος Στατικής Πίεσης (Προ-ρύθμιση)		Pa	30-200 (47)	30-200 (60)	30-200 (60)	30-200 (47)	30-200 (60)	30-200 (60)
Καθαρές Διαστάσεις Υ x Μ x Β	Εσωτερική	mm	300 x 1.400 x 700	300 x 1.400 x 700	300 x 1.400 x 700	300 x 1.400 x 700	300 x 1.400 x 700	300 x 1.400 x 700
			Εξωτερική	788 x 940 x 320	998 x 940 x 320	998 x 940 x 320	788 x 940 x 320	998 x 940 x 320
Καθαρό Βάρος	Εσωτερική	kg	46	46	46	46	46	46
			Εξωτερική	53	67	67	53	67
Διάμετρος Σωλήνων (Υγρό/Αέριο)		mm/inch	9.52 (3/8) / 15.88 (5/8)	9.52 (3/8) / 15.88 (5/8)	9.52 (3/8) / 15.88 (5/8)	9.52 (3/8) / 15.88 (5/8)	9.52 (3/8) / 15.88 (5/8)	9.52 (3/8) / 15.88 (5/8)
Σωλήνας Αποκέντρωσης (εσωτ./εξωτ.)		mm	25/32	25/32	25/32	25/32	25/32	25/32
Μέγιστο μήκος σωληνώσεων (αφόρτιστο)		m	50 (30)	50 (30)	50 (30)	50 (30)	50 (30)	50 (30)
			Μέγιστη υψομετρική διαφορά	30	30	30	30	30
Θερμοκρασιακό Εύρος Λειτουργίας	Ψύξη	°CDB	-15 έως 46	-15 έως 46	-15 έως 46	-15 έως 46	-15 έως 46	-15 έως 46
			Θέρμανση	-15 έως 24	-15 έως 24	-15 έως 24	-15 έως 24	-15 έως 24
Ψυκτικό Μέσο	Μέσο (Δυναμικό Θέρμανσης Πλανήτη - GWP)		R32 (675)	R32 (675)	R32 (675)	R32 (675)	R32 (675)	R32 (675)
	Περιεχόμενο	kg (CO2eq-T)	1.90 (1.283)	2.70 (1.823)	2.70 (1.823)	1.90 (1.283)	2.70 (1.823)	2.70 (1.823)

Προαιρετικά Εξαρτήματα

Ενσύρματο χειριστήριο αψής σερά Design.
 Ενσύρματο χειριστήριο αψής.
 Ενσύρματο χειριστήριο με οθόνη αψής.
 Ενσύρματο χειριστήριο:

Απλό ενσύρματο χειριστήριο (χωρίς επιλογή τύπου λειτ.).
 Απλό ενσύρματο χειριστήριο:
 Αισθ. θερμ. δωματίου:

UTY-RVRY
 UTY-RCRYZ1
 UTY-RNRYZ5
 UTY-RLRY
 UTY-RNNYM
 UTY-RVNYM
 UTY-RHRY
 UTY-RSRY
 UTY-XSZXZ1

Φίλτρο μακράς διάρκειας.
 Φίλτρο ιόντων αργύρου:

WLAN αντάπτορας:

Αντάπτορας Ειδικών εντολών:
 Δέκτης υπέρυθρης επικοινωνίας IR.
 Κιτ εξωτερικής σύνδεσης:

UTD-LFNA
 UTD-HFNA
 UTY-TFSXZ1
 FG-RC-WIFI22
 UTY-TFSXJ3
 FG-AC-WIFI21
 UTY-TERX
 UTY-LBTYM
 UTY-XWZXXZG

Εξωτερική είσοδος και έξοδος PCB:
 Εξωτερική είσοδος και έξοδος PCB, πλαίσιο :
 Μετατροπέας δικτύου VRF για single split
 (τύπος τροφοδοσίας DC).
 Μετατροπέας δικτύου VRF για single split
 (τύπος τροφοδοσίας AC).
 (Εξωτ. μον. 36/45/54)
 Κιτ εξωτερικής σύνδεσης:

UTY-XCSX
 UTZ-GXNA
 UTY-VTGX
 UTY-VTGVX
 UTY-XWZXXZ3

Διαστάσεις

(Μονάδα: mm)

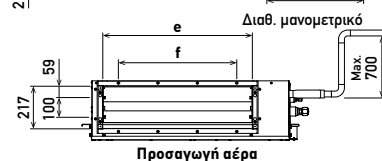
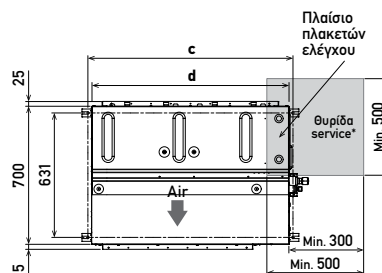
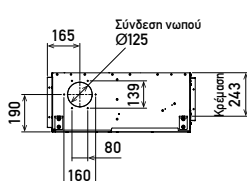
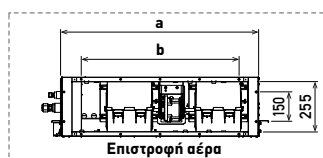

ARXG 24 / 30 KHTAP	
a	895
b	P100x8=800
c	1.040
d	1.000
e	762
f	P100x7=700

*Ο σχεδιασμός της πρόσβασης στην θυρίδα επιθεώρησης εξαρτάται από τη μέθοδο εγκατάστασης. Ανατρέξτε στο εγχειρίδιο εγκατάστασης για περισσότερες πληροφορίες.

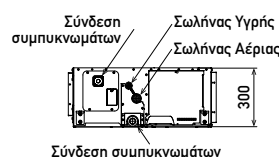

Αεραγωγός Μεσαίας Στατικής

Standard Series



ALL
DC



30/36/45

Σχεδιασμός για εύκολη συντήρηση
της εσωτερικής μονάδας

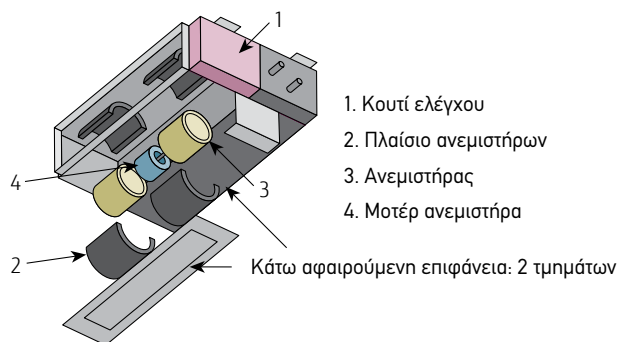

Λεπτός & συμπαγής σχεδιασμός

Εσωτερική Μονάδα

Η λεπτή και συμπαγής σχεδίαση της εσωτερικής μονάδας, με το κουτί ελέγχου τοποθετημένο στο πλαϊνό μέρος επιτρέπει εγκατάσταση σε στενούς χώρους.

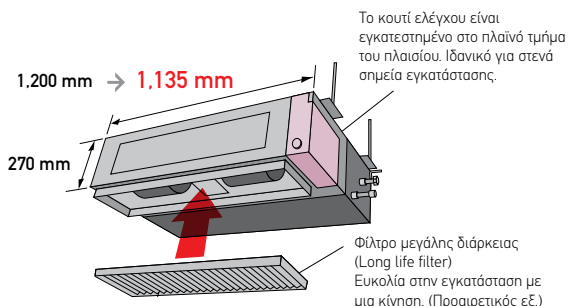

Εξωτερική Μονάδα

Οι εξωτερικές μονάδες των μοντέλων 45.000 & 54.000 btu έχουν επανασχεδιαστεί πλήρως, προκειμένου να επιτυγχάνεται πιο εύκολη και άμεση εγκατάσταση..

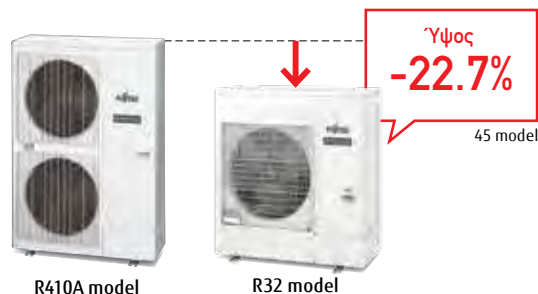

Δυο επιλογές εξόδου σωλήνα αποστράγγισης

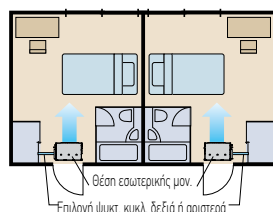

Πληθώρα επιλογών συστημάτων κεντρικού ελέγχου (Προαιρετικό)

Δυνατότητα διασύνδεσης με πρωτόκολλα επικοινωνίας Κεντρικού Ελέγχου Κτηρίου (BMS), μέσω MODBUS ή KNX.



Σύστημα Κεντρικού Ελέγχου



Χαρακτηριστικά

Τύπος	Εσωτερική Μονάδα		ARXG24KMLA	ARXG30KMLA	ARXG36KMLA	ARXG45KMLA	ARXG36KMLA	ARXG45KMLA	
	Εξωτερική Μονάδα		AOEG24KBTB	AOEG30KBTB	AOEG36KBTB	AOEG45KBTB	AOEG36KRTA	AOEG45KRTA	
Τάση Λειτουργίας			Μονοφασικό, ~230 V, 50 Hz				Τριφασικό ~400 V, 50 Hz		
Απόδοση	Ψύξη	kW	6.8(0.9-8.0)	8.5(2.8-10.0)	9.5(2.8-11.2)	12.1(4.0-13.0)	9.5(2.8-11.2)	12.1(4.0-13.0)	
	Θέρμανση		7.5(0.9-9.1)	10.0(2.7-11.2)	10.8(2.7-12.7)	13.5(4.2-15.2)	10.8(2.7-12.7)	13.5(4.2-15.2)	
Κατανάλωση	Ψύξη/Θέρμανση	kW	2.14/1.97	2.65/2.63	2.97/2.88	4.22/3.84	2.97/2.88	4.22/3.84	
EER	Ψύξη	W/W	3.18	3.21	3.20	2.87	3.20	2.87	
COP	Θέρμανση		3.80	3.80	3.75	3.52	3.75	3.52	
Pdesign	Ψύξη/Θέρμανση (-10°C)	kW	6.8/6.0	8.5/8.0	9.5/8.7	-	9.5/8.7	-	
SEER	Ψύξη	W/W	6.20	6.23	6.10	-	6.10	-	
SCOP	Θέρμανση (Μέση)		4.10	4.00	4.00	-	4.00	-	
Κλάση Ενεργειακής Απόδοσης	Ψύξη	A	A++	A++	A++	-	A++	-	
	Θέρμανση (Μέση)		A+	A+	A+	-	A+	-	
Ρεύμα Λειτουργίας	Ψύξη/Θέρμανση	A	13.6/13.6	22.6/22.6	22.6/22.6	28.5/28.5	10.5/10.5	14.0/14.0	
Ετήσια Κατανάλωση Ενέργειας	Ψύξη	kWh/a	384	477	545	-	545	-	
	Θέρμανση (Μέση)		2.045	2.797	3.044	-	3.044	-	
Αφύγνωση		l/h	2.5	2.5	3.0	4.0	3.0	4.0	
Ηχητική Πίεση	Εσωτ. (Ψύξη)	H/M/L/Q	31/29/27/25	39/35/30/26	39/35/30/26	42/38/32/28	39/35/30/26	42/38/32/28	
	Εσωτ. (Θέρμανση)	H/M/L/Q	31/29/27/25	42/35/30/26	42/35/30/26	42/38/32/28	42/35/30/26	42/38/32/28	
Ηχητική Ισχύς	Εξωτ. (Ψύξη/Θέρμανση)	Υψηλή	53/54	53/55	55/55	57/57	55/55	57/57	
	Εξωτ. (Ψύξη/Θέρμανση)	Υψηλή	60/62	65/69	65/70	68/70	65/70	68/70	
Παραγωγή Αέρα	Εξωτ. (Ψύξη/Θέρμανση)	Υψηλή	65/66	68/69	70/70	71/71	70/70	71/71	
	Εσωτ. / Εξωτ. (Ψύξη)	Υψηλή	1,100/2,700	1,900/3,750	1,900/3,750	2,100/4,450	1,900/3,750	2,100/4,450	
Εύρος Στατικής Πίεσης (Προ-ρύθμιση)	Εσωτ. / Εξωτ. (Θέρμανση)	Υψηλή	1,100/2,700	2,100/3,750	2,100/3,750	2,100/4,450	2,100/3,750	2,100/4,450	
		Pa	30 to 150 (35)	30 to 150 (47)	30 to 150 (47)	30 to 150 (60)	30 to 150 (47)	30 to 150 (60)	
Καθαρές Διαστάσεις Υ x Μ x Β	Εσωτερική	mm	270 x 1,135 x 700	270 x 1,135 x 700	270 x 1,135 x 700	270 x 1,135 x 700	270 x 1,135 x 700	270 x 1,135 x 700	
	Εξωτερική	mm	716 x 820 x 315	788 x 940 x 320	788 x 940 x 320	998 x 940 x 320	788 x 940 x 320	998 x 940 x 320	
Καθαρό Βάρος	Εσωτερική	kg	35	38	38	39	38	39	
	Εξωτερική	kg	42	52	52	67	53	67	
Διάμετρος Σωλήνων (Υγρό/Αέριο)		mm/inch	6.35 (1/4) / 12.70 (1/2)	9.52 (3/8) / 15.88 (5/8)	9.52 (3/8) / 15.88 (5/8)	9.52 (3/8) / 15.88 (5/8)	9.52 (3/8) / 15.88 (5/8)	9.52 (3/8) / 15.88 (5/8)	
Σωλήνας Αποχέτευσης (εσωτ./εξωτ.)		mm	35/7/38.1	35/7/38.1	35/7/38.1	35/7/38.1	35/7/38.1	35/7/38.1	
Μέγιστο μήκος σωληνώσεων (αφόρτιστο)		m	30 (20)	50 (30)	50 (30)	50 (30)	50 (30)	50 (30)	
Μέγιστη υψομετρική διαφορά		m	25	30	30	30	30	30	
Θερμοκρασιακό Εύρος Λειτουργίας	Ψύξη	°CDB	-15 έως 46	-15 έως 46	-15 έως 46	-15 έως 46	-15 έως 46	-15 έως 46	
	Θέρμανση	°CDB	-15 έως 24	-15 έως 24	-15 έως 24	-15 έως 24	-15 έως 24	-15 έως 24	
Ψυκτικό Μέσο	Μέσο (Δυναμικό Θέρμανσης Πλανήτη - GWP)		R32 (675)	R32 (675)	R32 (675)	R32 (675)	R32 (675)	R32 (675)	
	Περιεχόμενο	kg (CO2eq-T)	1.25 (0.844)	1.90 (1.283)	1.90 (1.283)	2.70 (1.823)	1.90 (1.283)	2.70 (1.823)	

Προαιρετικά Εξαρτήματα

Ενσύρματο χειριστήριο αφής σειρά Design:	UTY-RVRY	WLAN αντάπτορας:	UTY-TFSXZ1	Μετατροπέας δικτύου VRF για single split (τύπος τροφοδοσίας DC):	UTY-VTGX
Ενσύρματο χειριστήριο αφής:	UTY-RCRYZ1		FG-RC-WIF1Z2	Μετατροπέας δικτύου VRF για single split (τύπος τροφοδοσίας AC):	UTY-VTGXV
Ενσύρματο χειριστήριο με οθόνη αφής:	UTY-RNRYZ5	Σετ κυκλικών φλαντζών:	UTY-TFSXJ3	Φίλτρο μακράς διάρκειας:	UTD-LF25NA
Ενσύρματο χειριστήριο:	UTY-RLRY	Φλάντζα ορθ. παραλ.:	FG-AC-WIF1Z1	Φίλτρο ιόντων αργύρου:	UTD-HFND
	UTY-RNNYM	Δέκτης υπέρυθρης επικοινωνίας IR:	UTD-RF204	Κιτ εξωτερικής σύνδεσης:	UTY-XWZXZG
Απλό ενσύρματο χειριστήριο (χωρίς επιλογή τύπου λειτ.):	UTY-RVNYM	Αισθ. θερμ. δωματίου:	UTD-SF045T		
Απλό ενσύρματο χειριστήριο:	UTY-RHRY	Αντλία συμπυκνωμάτων:	UTY-LBTYM	(Εξωτ. μον. 30/36/45)	
Αισθ. θερμ. δωματίου:	UTY-RSRY		UTY-XSXZM	Κιτ εξωτερικής σύνδεσης:	UTY-XWZXZ3
	UTY-TERX		UTZ-PXINBA		

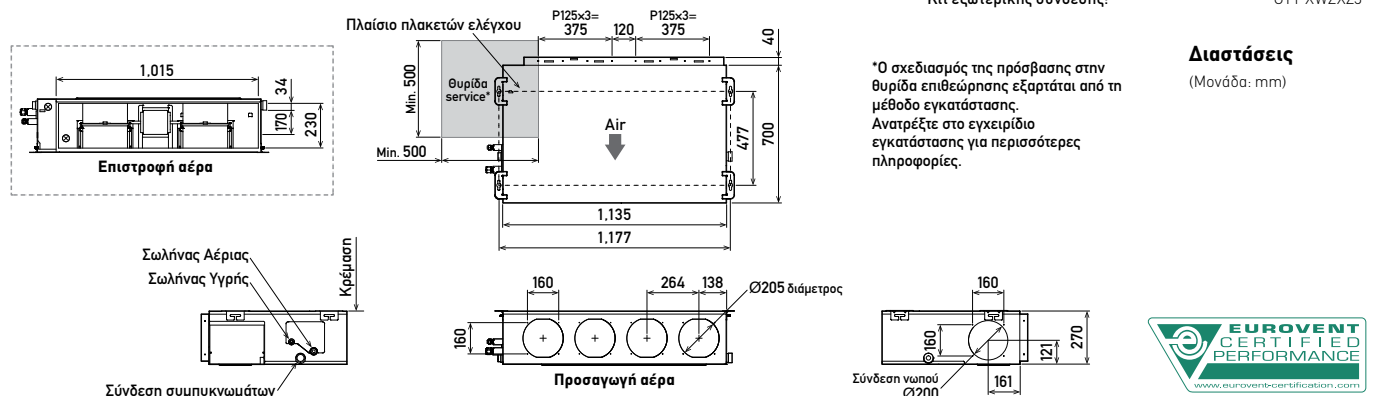

Αεραγωγός Υψηλής Στατικής



ALL
DC



Εύκολη εγκατάσταση εσωτερικής μονάδας

Οι μονάδες εσωτερικού και εξωτερικού χώρου έχουν σχεδιαστεί έτσι ώστε να έχουν μικρές διαστάσεις και μικρό βάρος. Αυτό επιτυγχάνεται με τη μείωση του βασικού μεγέθους του πλαισίου και του συνολικού βάρους του υλικού.

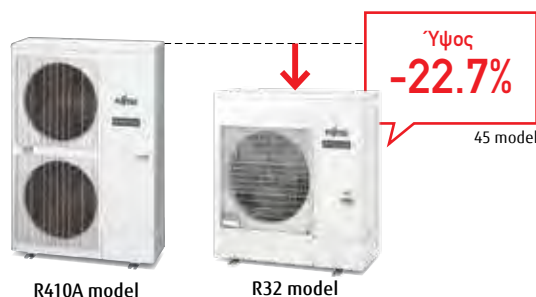
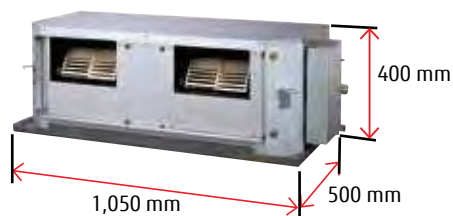

Μοναδικός συνδυασμός υψηλής στατικής πίεσης και καινοτόμου σχεδιασμού

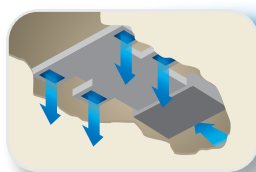

Μέγιστη
250 Pa

Λειτουργία χαμηλού θορύβου έως και 40db(A)

Οι λοξές γωνίες στο πάνω μέρος μειώνουν την τυρβώδη ροή του αέρα. Η χρήση πλαστικού περιβλήματος και ανεμιστήρα μειώνει τη στάθμη θορύβου που παράγεται από τη μονάδα.

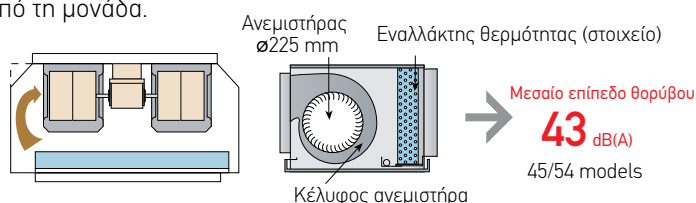

Πληθώρα επιλογών συστημάτων κεντρικού ελέγχου (Προαιρετικό)

Δυνατότητα διασύνδεσης με πρωτόκολλα επικοινωνίας Κεντρικού Ελέγχου Κτηρίου (BMS), μέσω MODBUS ή KNX.





Χαρακτηριστικά

Τύπος	Εσωτερική Μονάδα		ARXG45KHTB	ARXG54KHTB	ARXG45KHTB	ARXG54KHTB
	Εξωτερική Μονάδα		AOEG45KBTB	AOEG54KBTB	AOEG45KRTA	AOEG54KRTA
Τύπος Λειτουργίας			Μονοφασικό, ~230 V, 50 Hz		Τριφασικό, ~400 V, 50 Hz	
Απόδοση	Ψύξη	kW	12.1(4.0-14.0)	13.4(5.0-14.5)	12.1(4.0-14.0)	13.4(5.0-14.5)
	Θέρμανση		13.5(5.0-16.2)	15.5(5.5-18.0)	13.5(5.0-16.2)	15.5(5.5-18.0)
Κατανάλωση	Ψύξη/Θέρμανση	kW	4.16/3.61	4.77/4.18	4.16/3.61	4.77/4.18
EER	Ψύξη	W/W	2.91	2.81	2.91	2.81
COP	Θέρμανση		3.74	3.71	3.74	3.71
Pdesign	Ψύξη/Θέρμανση (-10°C)	kW	-	-	-	-
SEER	Ψύξη	W/W	-	-	-	-
SCOP	Θέρμανση (Μέση)		-	-	-	-
Κλάση Ενεργειακής Απόδοσης	Ψύξη		-	-	-	-
	Θέρμανση (Μέση)		-	-	-	-
Ρεύμα Λειτουργίας	Ψύξη/Θέρμανση	A	28.5/28.5	28.5/28.5	14.0/14.0	14.0/14.0
Ετήσια Κατανάλωση Ενέργειας	Ψύξη	kWh/a	-	-	-	-
	Θέρμανση (Μέση)		-	-	-	-
Αφύγραση		l/h	1.5	2.0	1.5	2.0
Ηχητική Πίεση	Εσωτ. (Ψύξη)	H/M/L/Q	47/43/40	47/43/40	47/43/40	47/43/40
	Εσωτ. (Θέρμανση)	H/M/L/Q	47/43/40	47/43/40	47/43/40	47/43/40
Ηχητική Ισχύς	Εξωτ. (Ψύξη/Θέρμανση)	Υψηλή	57/57	57/59	57/57	57/59
	Εσωτ. (Ψύξη/Θέρμανση)	Υψηλή	75/74	75/74	75/74	75/74
Παροχή Αέρα	Εξωτ. (Ψύξη/Θέρμανση)	Υψηλή	71/71	73/73	71/71	73/73
	Εσωτ. / Εξωτ. (Ψύξη)	Υψηλή	3.350/4.450	3.350/4.450	3.350/4.450	3.350/4.450
	Εσωτ. / Εξωτ. (Θέρμανση)	Υψηλή	3.350/4.450	3.350/4.450	3.350/4.450	3.350/4.450
Εύρος Στατικής Πίεσης (Προ-ρύθμιση)		Pa	100 έως 250 (100)	100 έως 250 (100)	100 έως 250 (100)	100 έως 250 (100)
Καθαρές Διαστάσεις Υ x Μ x Β	Εσωτερική	mm	400 x 1,050 x 500	400 x 1,050 x 500	400 x 1,050 x 500	400 x 1,050 x 500
	Εξωτερική	mm	998 x 940 x 320	998 x 940 x 320	998 x 940 x 320	998 x 940 x 320
Καθαρό Βάρος	Εσωτερική	kg	46	46	46	46
	Εξωτερική	kg	67	67	67	67
Διάμετρος Σωλήνων (Υγρό/Αέριο)		mm/inch	9.52 (3/8) / 15.88 (5/8)	9.52 (3/8) / 15.88 (5/8)	9.52 (3/8) / 15.88 (5/8)	9.52 (3/8) / 15.88 (5/8)
Σωλήνας Αποδέτευσης (εσωτ./εξωτ.)		mm	23.4/25.4	23.4/25.4	23.4/25.4	23.4/25.4
Μέγιστο μήκος σωληνώσεων (αφόρτιστο)		m	50 (30)	50 (30)	50 (30)	50 (30)
Μέγιστη υψομετρική διαφορά			30	30	30	30
Θερμοκρασιακό Εύρος Λειτουργίας	Ψύξη	°CDB	-15 έως 46	-15 έως 46	-15 έως 46	-15 έως 46
	Θέρμανση	°CDB	-15 έως 24	-15 έως 24	-15 έως 24	-15 έως 24
Ψυκτικό Μέσο	Μέσο (Δυναμικό Θέρμανσης Πλανήτη - GWP)		R32 (675)	R32 (675)	R32 (675)	R32 (675)
	Περιεχόμενο	kg (CO2eq-T)	2.70 (1.823)	2.70 (1.823)	2.70 (1.823)	2.70 (1.823)

Προαιρετικά Εξαρτήματα

Εναύρητο χειριστήριο αφής σειρά Design:	UTY-RVRY UTY-RCRYZ1	Αισθ. θερμ. δωματίου:	UTY-XSZXZ1	Μετατροπέας δικτύου VRF για single split (τύπος τροφοδοσίας DC):	UTY-VTGX
Εναύρητο χειριστήριο αφής:	UTY-RNRYZ5	Φίλτρο μακράς διάρκειας:	UTD-LF60KA	Μετατροπέας δικτύου VRF για single split (τύπος τροφοδοσίας AC):	UTY-VTGXV
Εναύρητο χειριστήριο με οθόνη αφής:	UTY-RLRY	Αντάπτορας ειδικών εντολών:	UTY-TERX	Φίλτρο ιόντων αργύρου:	UTD-HFKB
Εναύρητο χειριστήριο:	UTY-RSRY	WLAN αντάπτορας:	UTY-TFSXZ1 UTY-TFSXJ3 FG-AC-WIFI21	Κιτ εξωτερικής σύνδεσης:	UTY-XWZXZ6
Απλό εναύρητο χειριστήριο:	UTY-RHRY	Εξωτερική είσοδος και έξοδος PCB, πλαίσιο :	UTY-XCSX+UTZ-GXEA	(Εξωτ. μον.) Κιτ εξωτερικής σύνδεσης:	UTY-XWZXZ3
Δέκτης υπέρυθρης επικοινωνίας IR:	UTY-LBTYM				

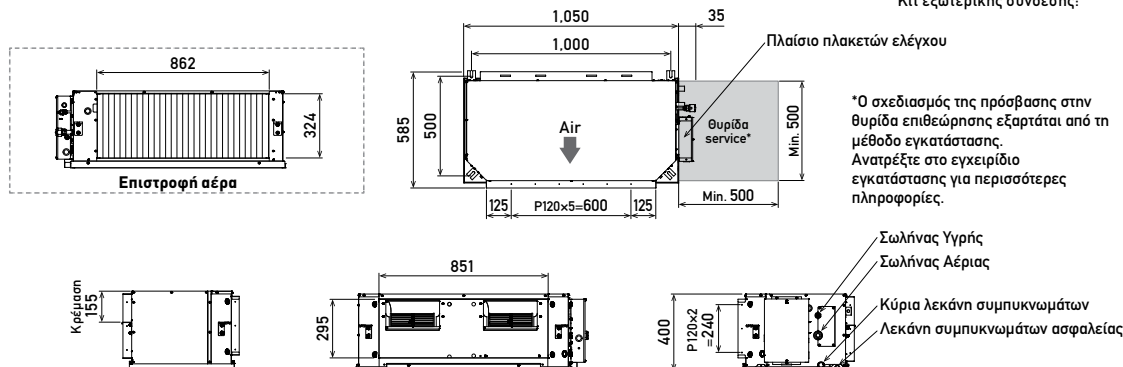

Διαστάσεις
(Μονάδα: mm)

*Ο σχεδιασμός της πρόσβασης στην θυρίδα επιθεώρησης εξαρτάται από τη μέθοδο εγκατάστασης. Ανατρέξτε στο εγχειρίδιο εγκατάστασης για περισσότερες πληροφορίες.



Αεραγωγός Big Duct

Υψηλής Στατικής



ALL
DC



Υψηλή απόδοση και εξοικονόμηση

Το νέο μοντέλο με συμπαγή σχεδίαση, έχει επιτύχει υψηλή κατάταξη ενεργειακής αποδοτικότητας.

Σχεδιασμός που ανταποκρίνεται σε απαιτήσεις υψηλής στατικής πίεσης

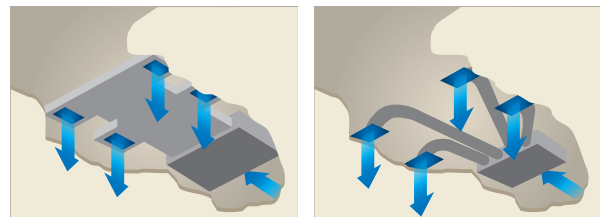
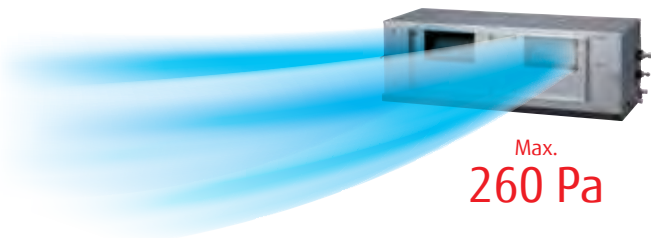

Εύκολη εγκατάσταση εσωτερικής μονάδας

Οι μονάδες εσωτερικού και εξωτερικού χώρου έχουν σχεδιαστεί έτσι ώστε να έχουν μικρές διαστάσεις και μικρό βάρος. Αυτό επιτυγχάνεται με τη μείωση του βασικού μεγέθους του πλαισίου και του συνολικού βάρους του υλικού.



Λειτουργία χαμηλού θορύβου έως και 40db(A)

Οι λοξές γωνίες στο πάνω μέρος μειώνουν την τυρβώδη ροή του αέρα. Η χρήση πλαστικού περιβλήματος και ανεμιστήρα μειώνει τη στάθμη θορύβου που παράγεται από τη μονάδα.

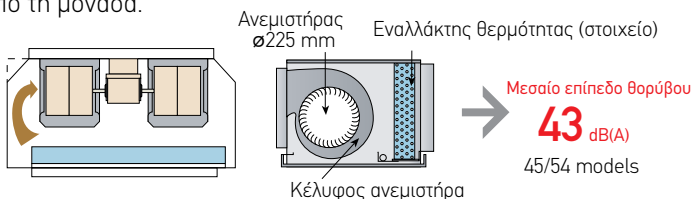

Πληθώρα επιλογών συστημάτων κεντρικού ελέγχου (Προαιρετικό)

Δυνατότητα διασύνδεσης με πρωτόκολλα επικοινωνίας Κεντρικού Ελέγχου Κτηρίου (BMS), μέσω MODBUS ή KNX.





Ενωματωμένο ενσύρματο χειριστήριο



Χαρακτηριστικά

Τύπος	Εσωτερική Μονάδα		ΑRYG60LHTA	
	Εξωτερική Μονάδα		ΑΟΥG60LATT	
Τάση Λειτουργίας				Τριφασικό, ~400 V, 50 Hz
Απόδοση	Ψύξη	kW	15.0(6.2-17.5)	
	Θέρμανση		18.0(6.2-20.0)	
Κατανάλωση	Ψύξη/Θέρμανση	kW	4.70/5.15	
EER	Ψύξη		3.19	
COP	Θέρμανση	3.50		
Ρεύμα Λειτουργίας	Ψύξη/Θέρμανση	A	12.5 / 12.5	
Αφύγραση			l/h	
Ηχητική Πίεση	Εσωτ. (Ψύξη)	H/M/L/Q	45/40/36/-	
	Εσωτ. (Θέρμανση)	H/M/L/Q	45/40/36/-	
	Εξωτ. (Ψύξη/Θέρμανση)	Υψηλή	56/58	
Παροχή Αέρα	Εσωτ. / Εξωτ. (Ψύξη)	Υψηλή	3,550/6,900	
	Εσωτ. / Εξωτ. (Θέρμανση)	Υψηλή	3,550/7,300	
Εύρος Στατικής Πίεσης (Προ-ρύθμιση)			Pa	
Καθαρές Διαστάσεις Υ x Μ x Β	Εσωτερική	mm	60 έως 260 (60)	
	Εξωτερική	mm	425 x 1,250 x 490	
Καθαρό Βάρος	Εσωτερική	kg	54	
	Εξωτερική	kg	104	
Διάμετρος Σωλήνων (Υγρό/Αέριο)			mm/inch	
Σωλήνας Αποδέτευσης (εσωτ./εξωτ.)			mm	
Μέγιστο μήκος σωληνώσεων (αφόρτιστο)			m	
Μέγιστη υψομετρική διαφορά			m	
Θερμοκρασιακό Εύρος Λειτουργίας	Ψύξη	°CDB	-15 έως 46	
	Θέρμανση		-15 έως 24	
Ψυκτικό Μέσο	Μέσο (Δυναμικό Θέρμανσης Πλανήτη - GWP)		R410A (2,088)	
	Περιεχόμενο	kg (CO2eq-T)	3.45 (7.204)	

Προαιρετικά Εξαρτήματα

Ενσύρματο χειριστήριο με εβδομ. προγρ.:
 Ενσύρματο χειριστήριο με οθόνη 3,7 ιντσών
 & λειτ. εξοικ. ενέργειας:
 Αντάπτορας Ειδικών εντολών:
 WLAN αντάπτορας:

UTY-RNNYM
 UTY-RVNYM
 UTY-TERX
 UTY-TFNXZ1
 FG-RC-WIFI22
 UTY-XSZXZ1
 UTY-LRHYM

Μετατροπέας δικτύου VRF για single split (τύπος
 τροφοδοσίας DC): UTY-VTGX
 Μετατροπέας δικτύου VRF για single split (τύπος
 τροφοδοσίας AC): UTY-VTGVX
 Κιτ εξωτερικής σύνδεσης: UTD-ECS5A
 (Εξωτ. μον.)
 Κιτ εξωτερικής σύνδεσης: UTY-XWZXZ2

Διαστάσεις

(Μονάδα: mm)

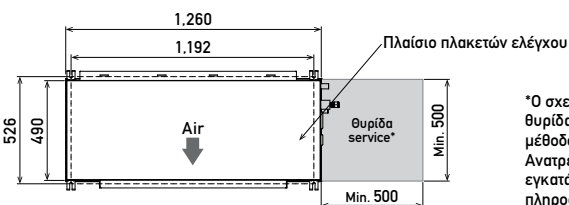
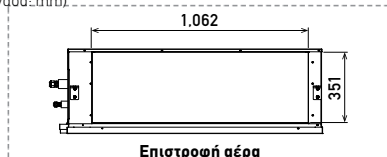

*Ο σχεδιασμός της πρόσβασης στην
 θυρίδα επιθεώρησης εξαρτάται από τη
 μέθοδο εγκατάστασης.
 Ανατρέξτε στο εγχειρίδιο
 εγκατάστασης για περισσότερες
 πληροφορίες.

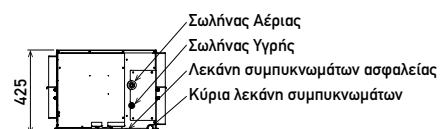
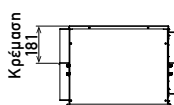

Αεραγωγός Big Duct

Υψηλής Ισχύος



ALL
DC



Διαχωρισμός εσωτερικής μονάδας με ελαφρύ και συμπαγή σχεδιασμό.

Η εσωτερική μονάδα μπορεί να διαχωριστεί σε μονάδα ανεμιστήρα και σε μονάδα εναλλάκτη θερμότητας για να διευκολύνει την εγκατάσταση.

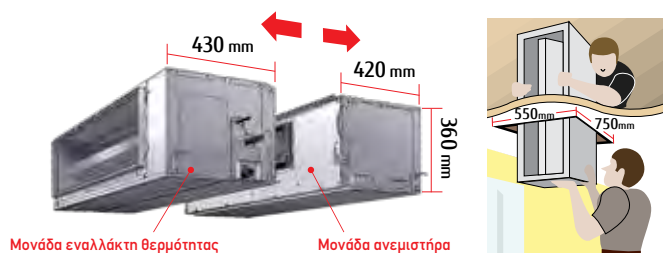

Λειτουργία χαμηλού θορύβου

Ο σχεδιασμός V του εναλλάκτη θερμότητας της εσωτερικής μονάδας και ο σταθεροποιητής αέρα σε συνδυασμό με τον υψηλής απόδοσης DC ανεμιστήρα εξασφαλίζουν υψηλές αποδόσεις και χαμηλότερο επίπεδο θορύβου. (KHTAP Series).

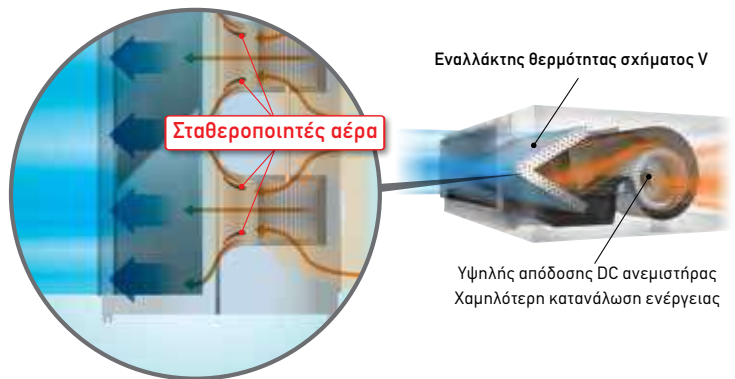

Λειτουργία αυτόματης ρύθμισης παροχής αέρα

Αυτή η μοναδική και καινοτόμος λειτουργία ανιχνεύει την απαιτούμενη ροή αέρα σε κάθε εφαρμογή και ρυθμίζει αυτόματα τον όγκο της.



Ποιά είναι η στατική που πρέπει να ρυθμίσω

Πληθώρα επιλογών συστημάτων κεντρικού ελέγχου (Προαιρετικό)

Δυνατότητα διασύνδεσης με πρωτόκολλα επικοινωνίας Κεντρικού Ελέγχου Κτηρίου (BMS), μέσω MODBUS ή KNX.

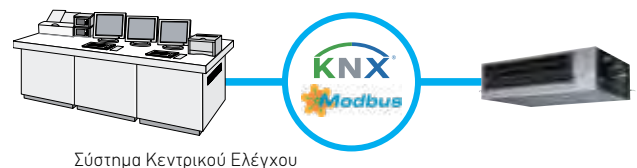



Ενσωματωμένο ενσύρματο χειριστήριο

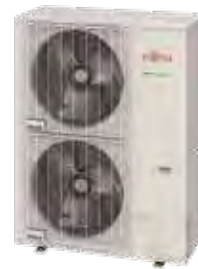

Χαρακτηριστικά

Τύπος	Εσωτερική Μονάδα		ARYG72LHTA		ARYG90LHTA	
	Εξωτερική Μονάδα		AOYG72LRLA		AOYG90LRLA	
Τάση Λειτουργίας	Εσωτερική Μονάδα		Μονοφασικό, ~230 V, 50 Hz			
Τάση Λειτουργίας	Εξωτερική Μονάδα		Τριφασικό, ~400 V, 50 Hz			
Απόδοση	Ψύξη	kW	19.0(8.4-20.9)		22.0(10.3-24.2)	
	Θέρμανση		22.4(7.2-24.6)		27(8.5-29.7)	
Κατανάλωση	Ψύξη/Θέρμανση	kW	6.46/6.59		7.77/8.18	
EER	Ψύξη	W/W	2.94		2.83	
COP	Θέρμανση	W/W	3.40		3.30	
Ρεύμα Λειτουργίας	Εξωτερική (Ψύξη/Θέρμανση)	A	-		-	
	Εξωτερική (Ψύξη/Θέρμανση)	A	-		-	
Αφύγραση		l/h	4.5		6.0	
Ηχητική Πίεση	Εσωτ. (Ψύξη)	H/M/L/Q	46/43/41/39		47/44/42/40	
	Εσωτ. (Θέρμανση)	H/M/L/Q	46/43/41/39		47/44/42/40	
	Εξωτ. (Ψύξη/Θέρμανση)	Υψηλή	55/55		55/57	
Παροχή Αέρα	Εσωτ. / Εξωτ. (Ψύξη)	Υψηλή	4,300/8,400		4,300/8,400	
	Εσωτ. / Εξωτ. (Θέρμανση)	Υψηλή	4,300/8,400		4,300/9,000	
Εύρος Στατικής Πίεσης (Προ-ρύθμιση)		Pa	50 έως 150 (72)		50 έως 200 (72)	
Καθαρές Διαστάσεις Υ x Μ x Β	Εσωτερική	mm	360 x 1,400 x 850		360 x 1,400 x 850	
	Εξωτερική	mm	1,428 x 1,080 x 480		1,428 x 1,080 x 480	
Καθαρό Βάρος	Εσωτερική	kg	69		80	
	Εξωτερική	kg	165		174	
Διάμετρος Σωλήνων (Υγρό/Αέριο)		mm/inch	12.7 (1/2) / 25.4 (1)		12.7 (1/2) / 25.4 (1)	
Σωλήνας Αποχέτευσης (εσωτ./εξωτ.)		mm	25/32		25/32	
Μέγιστο μήκος σωληνώσεων (αφόρτιστο)		m	100 (30)		100 (30)	
Μέγιστη υψομετρική διαφορά		m	30		30	
Θερμοκρασιακό Εύρος Λειτουργίας	Ψύξη	°CDB	-15 έως 46		-15 έως 46	
	Θέρμανση	°CDB	-15 έως 24		-15 έως 24	
Ψυκτικό Μέσο	Μέσο (Δυναμικό Θέρμανσης Πλανήτη - GWP)		R410A (2,088)		R410A (2,088)	
	Περιεχόμενο	kg (CO2eq-T)	5.6 (11.693)		7.1 (14.825)	

Προαιρετικά Εξαρτήματα

Ενσύρματο χειριστήριο αφής σεβρά Design:

Ενσύρματο χειριστήριο αφής:

Ενσύρματο χειριστήριο με οθόνη αφής:

Ενσύρματο χειριστήριο:

Απλό ενσύρματο χειριστήριο (χωρίς επιλογή τύπου λει.):

Απλό ενσύρματο χειριστήριο:

Αντάπτορας Ειδικών εντολών

UTY-RVRY

UTY-RCRYZ1

UTY-RNRYZ5

UTY-RLRY

UTY-RNNYM

UTY-RVNYM

UTY-RHRY

UTY-RSRY

UTY-TERX

WLAN αντάπτορας:

Εξωτερική είσοδος και έξοδος PCB:

Αισθ. θερμ. δωματίου:

Φίλτρο μακράς διάρκειας:

Κιτ εξωτερικής σύνδεσης:

Αντλία συμπυκνωμάτων:

UTY-TFSXZ1

FG-RC-WIF1Z2

UTY-TFSXJ3

FG-AC-WIF1Z1

UTY-XCSX

UTY-XSZXZ1

UTD-LFKA

UTY-XWZXZG

UTZ-PXINAB

Μετατροπέας δικτύου VRF για single split (τύπος τροφοδοσίας DC):

Μετατροπέας δικτύου VRF για single split (τύπος τροφοδοσίας AC):

Δέκτης υπέρυθρης επικοινωνίας IR:

Φίλτρο ιόντων αργύρου:

(Εξωτ. μον.)

Κιτ εξωτερικής σύνδεσης:

UTY-VTGX

UTY-VTGXV

UTY-LBTYM

UTY-LRHYM

UTD-HFKA

UTY-XWZXZ3

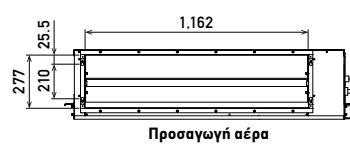
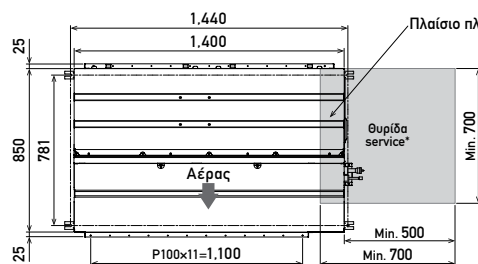
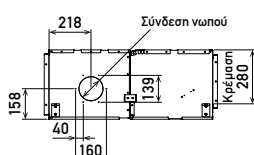

Πλαίσιο πλακετών ελέγχου
Θυρίδα service*
Αέρας
Min. 500
Min. 700

*Ο σχεδιασμός της πρόσβασης στην θυρίδα επιθεώρησης εξαρτάται από τη μέθοδο εγκατάστασης. Ανατρέξτε στο εγχειρίδιο

Διαστάσεις
(Μονάδα: mm)



Οροφής



ALL DC



30/36/45/54

Κομψός σχεδιασμός

Η κομψή, ελαφρώς κυρτή επιφάνεια δίνει την απόλυτη αίσθηση πολυτέλειας και υψηλής αισθητικής στο χώρο.



Εύκολη εγκατάσταση

1. Η μονάδα εσωτερικού χώρου εγκαθίσταται εύκολα κάτω από την οροφή με ένα νέο κιτ τοποθέτησης.

1. Προσαρμόστε τις βάσεις στερέωσης

2. Σηκώστε και προσαρμόστε στην βάση στήριξης

3. Στήριξτε με τις απαραίτητες βίδες στερέωσης.



Εύκολη συντήρηση

1. Το μπροστινό πάνελ μπορεί να ανοιχτεί χωρίς να μετακινηθεί, για ασφάλεια και γρήγορη συντήρηση.

2. Το δοχείο αποστράγγισης μπορεί να μετακινηθεί για να καθαριστεί.

3. Τα εξαρτήματα στο κουτί ελέγχου μπορούν να είναι εύκολα προσβάσιμα από την ανοιχτή πλευρά.



Ευέλικτη εγκατάσταση

Ο εύκαμπτος σωλήνας και ο σωλήνας αποστράγγισης μπορούν να τοποθετηθούν μέσα στο περιβλήμα και να συνδεθούν στη δεξιά ή αριστερή πλευρά, υπό γωνία ή με κατεύθυνση προς τα κάτω.



Πληθώρα επιλογών συστημάτων κεντρικού ελέγχου (Προαιρετικό)

Δυνατότητα διασύνδεσης με πρωτόκολλα επικοινωνίας Κεντρικού Ελέγχου Κτηρίου (BMS), μέσω MODBUS ή KNX.



Σύστημα Κεντρικού Ελέγχου



Χαρακτηριστικά

Τύπος	Εσωτερική Μονάδα		ABEG18KRTA	ABEG24KRTA	ABEG30KRTA
	Εξωτερική Μονάδα		AOEG18KBTB	AOEG24KBTB	AOEG30KBTB
Τάση Λειτουργίας			Μονοφασικό, ~230 V, 50 Hz		
Απόδοση	Ψύξη	kW	5.2(0.9-5.9)	6.8(0.9-8.0)	8.5(2.8-10.0)
	Θέρμανση		6.0(0.9-7.5)	7.5(0.9-9.1)	10.0(2.7-11.2)
Κατανάλωση	Ψύξη/Θέρμανση	kW	1.55/1.62	2.14/1.97	2.65/2.77
EER	Ψύξη	W/W	3.35	3.18	3.21
COP	Θέρμανση	W/W	3.70	3.81	3.61
Pdesign	Ψύξη/Θέρμανση (-10°C)	kW	5.2/4.4	6.8/6.0	8.5/8.0
SEER	Ψύξη	W/W	6.2	6.2	6.1
SCOP	Θέρμανση (Μέση)	W/W	4.1	4.1	4.0
Κλάση Ενεργειακής Απόδοσης	Ψύξη		A++	A++	A++
	Θέρμανση (Μέση)		A+	A+	A+
Ρεύμα Λειτουργίας	Ψύξη/Θέρμανση	A	12.1/12.1	13.6/13.6	22.6/22.6
Ετήσια Κατανάλωση Ενέργειας	Ψύξη	kWh/a	293	384	486
	Θέρμανση (Μέση)	kWh/a	1,501	2,042	2,796
Αφύγρυνση		l/h	2.0	2.2	3.0
Ηχητική Πίεση	Εσωτ. (Ψύξη)	H/M/L/Q	38/36/33/31	41/36/32/29	45/40/35/32
	Εσωτ. (Θέρμανση)	H/M/L/Q	38/36/33/31	41/36/32/29	45/40/35/32
	Εξωτ. (Ψύξη/Θέρμανση)	Υψηλή	50/50	53/54	53/55
Ηχητική Ισχύς	Εσωτ. (Ψύξη/Θέρμανση)	Υψηλή	53/53	56/56	60/60
	Εξωτ. (Ψύξη/Θέρμανση)	Υψηλή	62/62	65/66	68/69
Παροχή Αέρα	Εσωτ. / Εξωτ. (Ψύξη)	Υψηλή	840/2,160	1,230/2,700	1,400/3,750
	Εσωτ. / Εξωτ. (Θέρμανση)	Υψηλή	840/1,830	1,230/2,700	1,400/3,750
Καθαρές Διαστάσεις Y x M x B	Εσωτερική	mm	235 x 1,080 x 705	235 x 1,390 x 705	235 x 1,390 x 705
	Εξωτερική	mm	632 x 799 x 290	716 x 820 x 315	788 x 940 x 320
Καθαρό Βάρος	Εσωτερική	kg	24	31	31
	Εξωτερική	kg	36	42	52
Διάμετρος Σωλήνων (Υγρό/Αέριο)		mm/inch	6.35 (1/4) / 12.70 (1/2)	6.35 (1/4) / 12.70 (1/2)	9.52 (3/8) / 15.88 (5/8)
Σωλήνας Αποδέτευσης (εσωτ./εξωτ.)		mm	25/32	25/32	25/32
Μέγιστο μήκος σωληνώσεων (αφάρτιστο)		m	30 (20)	30 (20)	50 (30)
Μέγιστη υψομετρική διαφορά			20	25	30
Θερμοκρασιακό Εύρος Λειτουργίας	Ψύξη	°CDB	-15 έως 46	-15 έως 46	-15 έως 46
	Θέρμανση	°CDB	-15 έως 24	-15 έως 24	-15 έως 24
Ψυκτικό Μέσο	Μέσο (Δυναμικό Θέρμανσης Πλανήτη - GWP)		R32 (675)	R32 (675)	R32 (675)
	Περιεχόμενο	kg (CO2eq-T)	1.02 (0.689)	1.25 (0.844)	1.90 (1.283)

Προαιρετικά Εξαρτήματα

Ενσύρματο χειριστήριο αφής σειρά Design:	UTY-RVRY	WLAN αντάπτορας:	UTY-TFSXZ1	Μετατροπέας δικτύου VRF για single split (τύπος τροφοδοσίας DC):	UTY-VTGX
Ενσύρματο χειριστήριο αφής:	UTY-RCRYZ1		UTY-TFSXJ3	Μετατροπέας δικτύου VRF για single split (τύπος τροφοδοσίας AC):	UTY-VTGXV
Ενσύρματο χειριστήριο με οθόνη αφής:	UTY-RNRYZ5	Αντλία συμπυκνωμάτων:	FG-AC-WIFIZ1	Αντάπτορας Ειδικών εντολών	UTY-TERX
Ενσύρματο χειριστήριο:	UTY-RLRY	Δέκτης υπέρυθρης επικοινωνίας IR:	UTR-DPB24T	Κιτ επικοινωνίας:	UTY-XWZXZG
Απλό ενσύρματο χειριστήριο (χωρίς επιλογή τύπου λει.):	UTY-RHRY	L-τύπου σύστημα ψυκτ. σωλ.:	UTY-LBTYH		
Απλό ενσύρματο χειριστήριο:	UTY-RSRY		UTP-FX24A (18/22/24)	(Εξωτ. μον.)30/36/45/54)	
Εξωτερική είσοδος και έξοδος PCB:	UTY-XCSX		UTP-FX35A (30/36/45/54)	Κιτ εξωτερικής σύνδεσης:	UTY-XWZXZ3
Εξωτερική είσοδος και έξοδος PCB, πλαίσιο:	UTZ-GXEA		UTY-TWRXZ3		

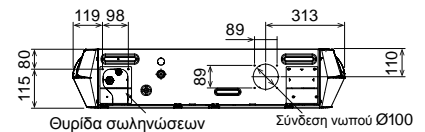
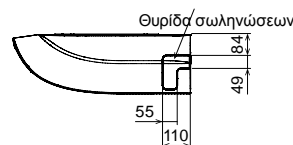
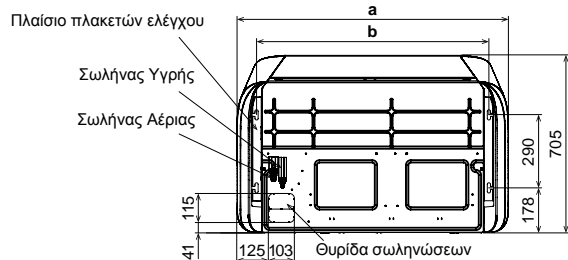

	ABEG 18/22KRTA	ABEG 24/30KRTA	ABEG 36/45/54 KRTA
a	1,080	1,390	1,700
b	923	1,233	1,543

Διαστάσεις
(Μονάδα: mm)



Οροφής



ALL DC



30/36/45/54

Κομψός σχεδιασμός

Η κομψή, ελαφρώς κυρτή επιφάνεια δίνει την απόλυτη αίσθηση πολυτέλειας και υψηλής αισθητικής στο χώρο.



Εύκολη εγκατάσταση

1. Η μονάδα εσωτερικού χώρου εγκαθίσταται εύκολα κάτω από την οροφή με ένα νέο κιτ τοποθέτησης.

1. Προσαρμόστε τις βάσεις στερέωσης

2. Σηκώστε και προσαρμόστε στην βάση στήριξης

3. Στήριξτε με τις απαραίτητες βίδες στερέωσης.

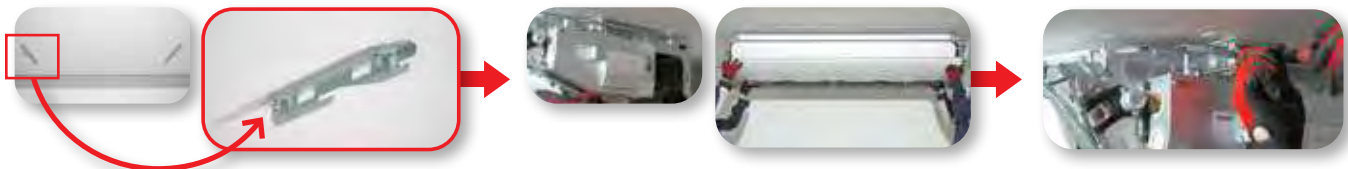

Εύκολη συντήρηση

1. Το μπροστινό πάνελ μπορεί να ανοιχτεί χωρίς να μετακινηθεί, για ασφάλεια και γρήγορη συντήρηση.

2. Το δοχείο αποστράγγισης μπορεί να μετακινηθεί για να καθαριστεί.

3. Τα εξαρτήματα στο κουτί ελέγχου μπορούν να είναι εύκολα προσβάσιμα από την ανοιχτή πλευρά.



Ευέλικτη εγκατάσταση

Ο εύκαμπτος σωλήνας και ο σωλήνας αποστράγγισης μπορούν να τοποθετηθούν μέσα στο περίβλημα και να συνδεθούν στη δεξιά ή αριστερή πλευρά, υπό γωνία ή με κατεύθυνση προς τα κάτω.



Πληθώρα επιλογών συστημάτων κεντρικού ελέγχου (Προαιρετικό)

Δυνατότητα διασύνδεσης με πρωτόκολλα επικοινωνίας Κεντρικού Ελέγχου Κτηρίου (BMS), μέσω MODBUS ή KNX.



Σύστημα Κεντρικού Ελέγχου



Χαρακτηριστικά

Τύπος	Εσωτερική Μονάδα		ABEG36KRTA	ABEG45KRTA	ABEG36KRTA	ABEG45KRTA	ABEG54KRTA
	Εξωτερική Μονάδα		AOEG36KBTB	AOEG45KBTB	AOEG36KRTA	AOEG45KRTA	AOEG54KRTA
Τάση Λειτουργίας			Μονοφασικό, ~230 V, 50 Hz			Τριφασικό, ~400 V, 50 Hz	
Απόδοση	Ψύξη	kW	9.5(2.8-11.2)	12.1(4.0-13.5)	9.5(2.8-11.2)	12.1(4.0-13.5)	13.4(4.5-14.5)
	Θέρμανση		10.8(2.7-12.6)	13.5(4.2-16.2)	10.8(2.7-12.7)	13.5(4.2-16.2)	15.5(4.7-16.5)
Κατανάλωση	Ψύξη/Θέρμανση	kW	2.96/2.88	4.22/3.84	2.96/2.88	4.22/3.84	4.45/4.43
	Ψύξη		3.21	2.87	3.21	2.87	3.01
EER	Ψύξη	W/W	3.21	2.87	3.21	2.87	3.01
	Θέρμανση		3.75	3.52	3.75	3.52	3.50
COP	Ψύξη/Θέρμανση (-10°C)	kW	9.5/8.7	-	9.5/8.7	-	-
	Ψύξη		6.37	-	6.37	-	-
SEER	Ψύξη	W/W	6.37	-	6.37	-	-
	Θέρμανση (Μέση)		4.21	-	4.21	-	-
SCOP	Ψύξη	kW	A++	-	A++	-	-
	Θέρμανση (Μέση)		A+	-	A+	-	-
Κλάση Ενεργειακής Απόδοσης	Ψύξη		A++	-	A++	-	-
Ρεύμα Λειτουργίας	Ψύξη/Θέρμανση	A	22.6/22.6	28.5/28.5	10.5/10.5	14.0/14.0	14.0/14.0
Ετήσια Κατανάλωση Ενέργειας	Ψύξη	kWh/a	524	-	524	-	-
	Θέρμανση (Μέση)		2,904	-	2,904	-	-
Αφύγρυνση		l/h	2.6	4.5	2.6	4.5	5.0
Ηχητική Πίεση	Εσωτ. (Ψύξη)	H/M/L/Q	44/40/37/32	45/41/39/34	44/40/37/32	45/41/39/34	48/44/41/38
	Εσωτ. (Θέρμανση)	H/M/L/Q	44/40/37/32	45/41/39/34	44/40/37/32	45/41/39/34	48/44/41/38
	Εξωτ. (Ψύξη/Θέρμανση)	Υψηλή	55/55	57/57	55/55	57/57	57/59
Ηχητική Ισχύς	Εσωτ. (Ψύξη/Θέρμανση)	Υψηλή	59/59	60/60	59/59	60/60	63/63
	Εξωτ. (Ψύξη/Θέρμανση)	Υψηλή	70/70	71/71	70/70	71/71	73/73
	Εσωτ. / Εξωτ. (Θέρμανση)	Υψηλή	1,850/3,750	1,900/4,450	1,850/3,750	1,900/4,450	2,100/4,450
Παροχή Αέρα	Εσωτ. / Εξωτ. (Θέρμανση)	Υψηλή	1,800/3,750	1,850/4,450	1,800/3,750	1,850/4,450	2,100/4,450
	Εσωτ. / Εξωτ. (Θέρμανση)	Υψηλή	1,800/3,750	1,850/4,450	1,800/3,750	1,850/4,450	2,100/4,450
Καθαρές Διαστάσεις Y x M x B	Εσωτερική	mm	235 x 1,700 x 705	235 x 1,700 x 705	235 x 1,700 x 705	235 x 1,700 x 705	235 x 1,700 x 705
	Εξωτερική	mm	788 x 940 x 320	998 x 940 x 320	788 x 940 x 320	998 x 940 x 320	998 x 940 x 320
Καθαρό Βάρος	Εσωτερική	kg	38	38	38	38	38
	Εξωτερική	kg	52	67	53	67	67
Διάμετρος Σωλήνων (Υγρό/Αέριο)		mm/inch	9.52 (3/8) / 15.88 (5/8)	9.52 (3/8) / 15.88 (5/8)	9.52 (3/8) / 15.88 (5/8)	9.52 (3/8) / 15.88 (5/8)	9.52 (3/8) / 15.88 (5/8)
Σωλήνας Αποδέτευσης (εσωτ./εξωτ.)		mm	25/32	25/32	25/32	25/32	25/32
Μέγιστο μήκος σωληνώσεων (αφάρτιστο)		m	50 (30)	50 (30)	50 (30)	50 (30)	50 (30)
Μέγιστη υψομετρική διαφορά		m	30	30	30	30	30
Θερμοκρασιακό Εύρος Λειτουργίας	Ψύξη	°CDB	-15 έως 46	-15 έως 46	-15 έως 46	-15 έως 46	-15 έως 46
	Θέρμανση	°CDB	-15 έως 24	-15 έως 24	-15 έως 24	-15 έως 24	-15 έως 24
Ψυκτικό Μέσο	Μέσο (Δυναμικό Θέρμανσης Πλανήτη - GWP)		R32 (675)	R32 (675)	R32 (675)	R32 (675)	R32 (675)
	Περιεχόμενο	kg (CO2eq-T)	1.90 (1.283)	2.70 (1.823)	1.90 (1.283)	2.70 (1.823)	2.70 (1.823)

Προαιρετικά Εξαρτήματα

Ενσύρματο χειριστήριο αφής σειρά Design:	UTY-RVRY	WLAN αντάπτορας:	UTY-TFSXZ1	Μετατροπέας δικτύου VRF για single split (τύπος τροφοδοσίας DC):	UTY-VTGX
Ενσύρματο χειριστήριο αφής::	UTY-RCRYZ1		UTY-TFSXJ3	Μετατροπέας δικτύου VRF για single split (τύπος τροφοδοσίας AC):	UTY-VTGXV
Ενσύρματο χειριστήριο με οθόνη αφής:	UTY-RNRYZ5	Αντλία συμπυκνωμάτων:	FG-AC-WIFIZ1	Αντάπτορας Ειδικών εντολών	UTY-TERX
Ενσύρματο χειριστήριο:	UTY-RLRY	Δέκτης υπέρυθρης επικοινωνίας IR:	UTR-DPB24T	Kit επικοινωνίας:	UTY-XWZXZG
Απλό ενσύρματο χειριστήριο (χωρίς επιλογή τύπου λει.):	UTY-RHRY	L-τύπου σύστημα ψυκτ. Σωλ.:	UTY-LBITYH		
Απλό ενσύρματο χειριστήριο:	UTY-RSRY		UTP-FX24A (18/22/24)	(Εξωτ. μον.)30/36/45/54)	
Εξωτερική είσοδος και έξοδος PCB:	UTY-XCSX		UTP-FX35A (30/36/45/54)	Kit εξωτερικής σύνδεσης:	UTY-XWZXZ3
Εξωτερική είσοδος και έξοδος PCB, πλαίσιο:	UTZ-GXEA		UTY-TWRXZ3		

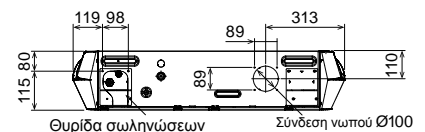
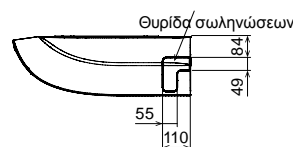
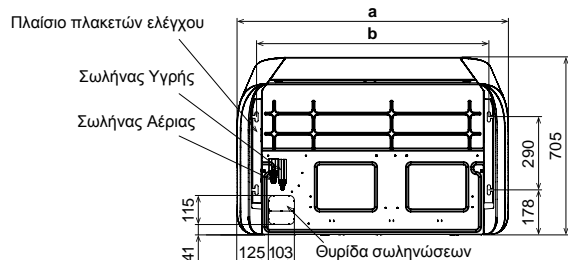

Διαστάσεις
(Μονάδα: mm)

	ABEG 18/22KRTA	ABEG 24/30KRTA	ABEG 36/45/54 KRTA
a	1,080	1,390	1,700
b	923	1,233	1,543





Τύπος	Εσωτερική Μονάδα			AUXG09KVLΑ	AUXG12KVLΑ	AUXG14KVLΑ	AUXG18KVLΑ	AUXG24KVLΑ
	Εξωτερική Μονάδα			AOEG09KATΑ	AOEG12KATΑ	AOEG14KATΑ	AOEG18KATΑ	AOEG24KATΑ
Τάση Λειτουργίας				Μονοφασικό, ~230 V, 50 Hz				
Απόδοση	Ψυκτική	Όνομ.	kW	2.5	3.5	4.3	5.2	6.8
		Ελάχ-Μέγ		0.9-2.7	0.9-3.7	0.9-4.5	0.9-5.4	0.9-7.4
	Θερμική	Όνομ.		3.2	4.1	5.0	6.0	7.5
				0.9-3.9	0.9-4.4	0.9-5.3	0.9-6.3	0.9-8.6
Κατανάλωση (Ονομαστική)	Ψύξη/Θέρμανση		kW	0.68/0.88	1.09/1.17	1.37/1.42	1.69/1.72	2.26/2.08
EER	Ψύξη		W/W	3.68	3.21	3.14	3.08	3.01
COP	Θέρμανση			3.64	3.50	3.52	3.49	3.61
Ισχύς Σχεδιασμού (Pdesign)	Ψύξη/Θέρμανση (-10°C)		kW	2.5/2.3	3.5/2.8	4.3/3.2	5.2/3.8	6.8/5.4
SEER	Ψύξη		W/W	6.2	6.1	6.1	6.1	5.9
SCOP	Θέρμανση (MZ)			4.0	4.0	4.0	3.9	3.8
Ενεργειακή Κλάση	Ψύξη			A++	A++	A++	A++	A+
	Θέρμανση (MZ)			A+	A+	A+	A	A
Ρεύμα Λειτουργίας (Μέγ.)	Ψύξη/Θέρμανση		A	6.9/6.9	7.7/7.7	9.2/9.2	10.1/10.1	12.6/12.6
Ετήσια Κατανάλωση Ενέργειας	Ψύξη		kWh/a	141	201	247	298	403
	Θέρμανση			804	979	1,120	1,362	1,988
Αφύγραση			l/h	0.6	1.2	1.5	2.2	2.7
Ηχητική Πίεση	Εσωτ. (Ψύξη)	H/M/L/Q	dB(A)	33/31/29/27	37/34/30/27	38/34/30/27	38/34/30/26	49/44/36/30
	Εσωτ. (Θέρμανση)	H/M/L/Q		34/32/29/27	37/34/31/29	43/38/34/30	43/38/34/30	49/45/40/33
	Εξωτ. (Ψύξη/Θέρμανση)	Υψηλή		47/48	49/50	50/51	51/52	54/55
Ηχητική Ισχύς	Εσωτ. (Ψύξη/Θέρμανση)	Υψηλή	dB(A)	46/47	49/49	50/55	50/55	59/61
	Εξωτ. (Ψύξη/Θέρμανση)	Υψηλή		60/60	62/62	63/63	63/64	66/67
	Εσωτ. / Εξωτ. (Ψύξη)	Υψηλή		540/1.610	600/1.630	680/1.670	680/1.710	930/2.885
Παροχή Αέρα	Εσωτ. / Εξωτ. (Θέρμανση)	Υψηλή	m3/h	540/1.550	600/1.410	800/1.580	800/1.840	930/2.350
	Εσωτ. / Εξωτ. (Θέρμανση)	Υψηλή		540/1.550	600/1.410	800/1.580	800/1.840	930/2.350
"Καθαρές Διαστάσεις Y x M x B"	Εσωτερική	mm	mm	245 x 570 x 570	245 x 570 x 570	245 x 570 x 570	245 x 570 x 570	245 x 570 x 570
	Εξωτερική	mm		541 x 663 x 290	541 x 663 x 290	542 x 799 x 290	542 x 799 x 290	632 x 799 x 290
Καθαρό Βάρος	Εσωτερική	kg	kg	15	15	15	15	16
	Εξωτερική	kg		23	25	32	33	38
Διάμετρος Σωλήνων (Υγρό/Αέριο)			[mm (in.)]	6.35/9.52	6.35/9.52	6.35/9.52	6.35/12.70	6.35/12.70
Σωλήνας Αποκέντρωσης (εσωτ./εξωτ.)			[mm (in.)]	25/32	25/32	25/32	25/32	25/32
Μέγιστο μήκος σωληνώσεων (Προ-γεμισμένο)			m	15 (15)	15 (15)	20 (15)	20 (15)	25 (20)
Μέγιστη υψομετρική διαφορά			m	15	15	15	15	20
"Θερμοκρασιακό Εύρος Λειτουργίας"	Ψύξη	°CDB		-10 έως 46	-10 έως 46	-10 έως 46	-10 έως 46	-10 έως 46
	Θέρμανση			-15 έως 24	-15 έως 24	-15 έως 24	-15 έως 24	-15 έως 24
Ψυκτικό Μέσο	Μέσο (Δυναμικό Θέρμανσης Πλανήτη - GWP)		kg (CO2eq-T)	R32 (675)	R32 (675)	R32 (675)	R32 (675)	R32 (675)
	Περιεχόμενο			0.6 (0.405)	0.7 (0.473)	0.85 (0.574)	0.9 (0.608)	1.25 (0.844)
Πάνελ	Κωδικός			UTG-UFYF-W	UTG-UFYF-W	UTG-UFYF-W	UTG-UFYF-W	UTG-UFYF-W
	"Διαστάσεις Y x M x B"	mm		49 x 620 x 620	49 x 620 x 620	49 x 620 x 620	49 x 620 x 620	49 x 620 x 620
	Βάρος	kg		2.3	2.3	2.3	2.3	2.3

Κυκλικής ροής Κασέτα (Slim)



Τύπος	Εσωτερική Μονάδα			AUXG18KRLB	AUXG24KRLB
	Εξωτερική Μονάδα			AOEG18KATΑ	AOEG24KATΑ
Τάση Λειτουργίας				Μονοφασικό, ~230 V, 50 Hz	
Απόδοση	Ψυκτική	Όνομ.	kW	5.2	6.8
		Ελάχ-Μέγ		0.9-5.4	0.9-7.4
	Θερμική	Όνομ.		6.0	7.5
				0.9-6.3	0.9-8.6
Κατανάλωση (Ονομαστική)	Ψύξη/Θέρμανση		kW	1.60/1.66	2.12/1.97
EER	Ψύξη		W/W	3.25	3.21
COP	Θέρμανση			3.61	3.81
Ισχύς Σχεδιασμού (Pdesign)	Ψύξη/Θέρμανση (-10°C)		kW	5.2/3.8	6.8/5.4
SEER	Ψύξη		W/W	6.2	6.1
SCOP	Θέρμανση (MZ)			4.1	4.0
Ενεργειακή Κλάση	Ψύξη			A++	A++
	Θέρμανση (MZ)			A+	A+
Ρεύμα Λειτουργίας (Μέγ.)	Ψύξη/Θέρμανση		A	10.1/10.1	12.6/12.6
Ετήσια Κατανάλωση Ενέργειας	Ψύξη		kWh/a	293	390
	Θέρμανση			1,297	1,887
Αφύγραση			l/h	1.5	2.7
Ηχητική Πίεση	Εσωτ. (Ψύξη)	H/M/L/Q	dB(A)	33/32/31/28	35/33/32/29
	Εσωτ. (Θέρμανση)	H/M/L/Q		33/32/31/28	35/33/32/29
	Εξωτ. (Ψύξη/Θέρμανση)	Υψηλή		51/52	54/55
Ηχητική Ισχύς	Εσωτ. (Ψύξη/Θέρμανση)	Υψηλή	dB(A)	47/47	49/49
	Εξωτ. (Ψύξη/Θέρμανση)	Υψηλή		63/64	66/67
	Εσωτ. / Εξωτ. (Ψύξη)	Υψηλή		1,050/1,710	1,150/2,885
Παροχή Αέρα	Εσωτ. / Εξωτ. (Θέρμανση)	Υψηλή	m3/h	1,050/1,840	1,150/2,350
	Εσωτ. / Εξωτ. (Θέρμανση)	Υψηλή		1,050/1,840	1,150/2,350
"Καθαρές Διαστάσεις Y x M x B"	Εσωτερική	mm	mm	246 x 840 x 840	246 x 840 x 840
	Εξωτερική	mm		542 x 799 x 290	632 x 799 x 290
Καθαρό Βάρος	Εσωτερική	kg	kg	23	24
	Εξωτερική	kg		33	38
Διάμετρος Σωλήνων (Υγρό/Αέριο)			[mm (in.)]	6.35/12.70	6.35/12.70
Σωλήνας Αποκέντρωσης (εσωτ./εξωτ.)			[mm (in.)]	25/32	25/32
Μέγιστο μήκος σωληνώσεων (Προ-γεμισμένο)			m	20 (15)	25 (20)
Μέγιστη υψομετρική διαφορά			m	15	20
"Θερμοκρασιακό Εύρος Λειτουργίας"	Ψύξη	°CDB		-10 έως 46	-10 έως 46
	Θέρμανση			-15 έως 24	-15 έως 24
Ψυκτικό Μέσο	Μέσο (Δυναμικό Θέρμανσης Πλανήτη - GWP)		kg (CO2eq-T)	R32 (675)	R32 (675)
	Περιεχόμενο			0.9 (0.608)	1.25 (0.844)
Πάνελ	Κωδικός			UTG-UKYC-W: White/UTG-UKYA-B*1: Black	
	"Διαστάσεις Y x M x B"	mm		53 x 950 x 950	53 x 950 x 950
	Βάρος	kg		6.0	6.0

*Δεν συνδέονται ο δέκτης υπέρυθρων και ανθρώπινης παρουσίας.



Τύπος	Εσωτερική Μονάδα			AUXG30KRLB	AUXG36KRLB	AUXG45KRLB	AUXG54KRLB	AUXG36KRLB	AUXG45KRLB	AUXG54KRLB	
	Εξωτερική Μονάδα			AOEG30KATA	AOEG36KATA	AOEG45KATA	AOEG54KATA	AOEG36KQTA	AOEG45KQTA	AOEG54KQTA	
Τάση Λειτουργίας				Μονοφασικό, ~230 V, 50 Hz					Τριφασικό, ~400 V, 50 Hz		
Απόδοση	Ψυκτική	Όνομ.	kW	8.5	9.5	12.1	13.4	9.5	12.1	13.4	
		Ελάχ-Μέγ		2.8-9.6	2.8-10.6	4.0-12.6	4.5-13.8	2.8-10.6	4.0-12.6	4.5-13.8	
	Όνομ.	10.0		10.8	13.5	15.5	10.8	13.5	15.5		
Κατανάλωση (Όνομαστική)	Ψύξη/Θέρμανση	Όνομ.	kW	2.56/2.64	3.06/2.58	4.32/3.77	4.87/4.86	3.06/2.58	4.32/3.77	4.87/4.86	
				EER	3.32	3.10	2.80	2.75	3.10	2.80	2.75
				COP	3.79	4.19	3.58	3.19	4.19	3.58	3.19
Ισχύς Σχεδιασμού (Pdesign)	Ψύξη/Θέρμανση (-10°C)	Όνομ.	kW	8.5/8.0	9.5/8.7	-	-	9.5/8.7	-	-	
SEER	Ψύξη	Όνομ.	W/W	6.1	6.1	-	-	6.1	-	-	
SCOP	Θέρμανση (MZ)	Όνομ.	W/W	4.0	4.0	-	-	4.0	-	-	
Ενεργειακή Κλάση	Ψύξη	Όνομ.		A++	A++	-	-	A++	-	-	
	Θέρμανση (MZ)	Όνομ.		A+	A+	-	-	A+	-	-	
Ρεύμα Λειτουργίας (Μέγ.)	Ψύξη/Θέρμανση	Όνομ.	A	22.5/22.5	22.5/22.5	28.1/28.1	28.1/28.1	10.5/10.5	13.6/13.6	13.6/13.6	
Ετήσια Κατανάλωση Ενέργειας	Ψύξη	Όνομ.	kWh/a	488	545	-	-	545	-	-	
	Θέρμανση	Όνομ.	kWh/a	2.794	3.044	-	-	3.044	-	-	
Αφύγραση	Ψύξη	Όνομ.	l/h	2.5	3.3	4.5	5.0	3.3	4.5	5.0	
Ηχητική Πίεση	Εσωτ. (Ψύξη)	H/M/L/Q	dB(A)	40/38/36/33	44/41/38/34	46/42/39/35	47/43/40/36	44/41/38/34	46/42/39/35	47/43/40/36	
	Εσωτ. (Θέρμανση)	H/M/L/Q		40/38/36/33	44/41/38/34	46/42/39/35	47/43/40/36	44/41/38/34	46/42/39/35	47/43/40/36	
Ηχητική Ισχύς	Εξωτ. (Ψύξη/Θέρμανση)	Υψηλή	dB(A)	53/55	55/55	58/59	58/61	55/55	60/60	61/61	
	Εσωτ. (Ψύξη/Θέρμανση)	Υψηλή		54/54	58/58	60/60	61/61	58/58	-/-	-/-	
Παροχή Αέρα	Εξωτ. (Ψύξη/Θέρμανση)	Υψηλή	m ³ /h	68/69	70/70	72/73	74/75	70/70	72/73	74/75	
	Εσωτ. / Εξωτ. (Ψύξη)	Υψηλή		1.600/3.750	1.870/3.750	2.000/4.450	2.100/4.450	1.870/3.750	2.000/4.450	2.100/4.450	
	Εσωτ. / Εξωτ. (Θέρμανση)	Υψηλή	m ³ /h	1.600/3.750	1.870/3.750	2.000/4.450	2.100/4.780	1.870/3.750	2.000/4.450	2.100/4.780	
"Καθαρές Διαστάσεις Y x M x B"	Εσωτερική	Όνομ.	mm	288 x 840 x 840	288 x 840 x 840	288 x 840 x 840	288 x 840 x 840	288 x 840 x 840	288 x 840 x 840	288 x 840 x 840	
				Εξωτερική	788 x 940 x 320	788 x 940 x 320	998 x 940 x 320	998 x 940 x 320	788 x 940 x 320	998 x 940 x 320	998 x 940 x 320
Καθαρό Βάρος	Εσωτερική	Όνομ.	kg	26	29	29	29	29	29	29	
				Εξωτερική	52	52	61	63	53	62	63
Διάμετρος Σωλήνων (Υγρό/Αέριο)	Ψύξη	Όνομ.	[mm (in.)]	9.52/15.88	9.52/15.88	9.52/15.88	9.52/15.88	9.52/15.88	9.52/15.88	9.52/15.88	
Σωλήνας Αποκέντρωσης (εσωτ./εξωτ.)	Εξωτερική	Όνομ.	mm	25/32	25/32	25/32	25/32	25/32	25/32	25/32	
Μέγιστο μήκος σωληνώσεων (Προ-γεμισμένο)	Ψύξη	Όνομ.	m	30 (30)	30 (30)	30 (30)	30 (30)	30 (30)	30 (30)	30 (30)	
Μέγιστη υψομετρική διαφορά	Ψύξη	Όνομ.	°CDB	-10 έως 46	-10 έως 46	-10 έως 46	-10 έως 46	-10 έως 46	-10 έως 46	-10 έως 46	
"Θερμοκρασιακό Εύρος Λειτουργίας"	Θέρμανση	Όνομ.	°CDB	-15 έως 24	-15 έως 24	-15 έως 24	-15 έως 24	-15 έως 24	-15 έως 24	-15 έως 24	
Ψυκτικό Μέσο	Μέσο (Δυναμικό Θέρμανσης Πλανήτη - GWP)	Όνομ.	kg (CO2eq-T)	R32 (675)	R32 (675)	R32 (675)	R32 (675)	R32 (675)	R32 (675)	R32 (675)	
				Περιεχόμενο	1.90 (1.283)	1.90 (1.283)	2.4 (1.620)	2.4 (1.620)	1.90 (1.283)	2.4 (1.620)	2.4 (1.620)
Πάνελ	Κωδικός	UTG-UKYC-W. White/UTG-UKYA-B*1. Black									
		Διαστάσεις Y x M x B	mm	53 x 950 x 950	53 x 950 x 950	53 x 950 x 950	53 x 950 x 950	53 x 950 x 950	53 x 950 x 950	53 x 950 x 950	
		Βάρος	kg	6.0	6.0	6.0	6.0	6.0	6.0	6.0	

*Δεν συνδέονται ο δέκτης υπέρυθρων και ανθρώπινης παρουσίας.

Λεπτός Αεραγωγός

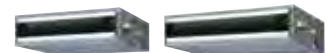

Τύπος	Εσωτερική Μονάδα			ARXG09KLLAP	ARXG12KLLAP	ARXG14KLLAP	ARXG18KLLAP	
	Εξωτερική Μονάδα			AOEG09KATA	AOEG12KATA	AOEG14KATA	AOEG18KATA	
Τάση Λειτουργίας				Μονοφασικό, ~230 V, 50 Hz				
Απόδοση	Ψυκτική	Όνομ.	kW	2.5	3.5	4.3	5.2	
		Ελάχ-Μέγ		0.9-2.7	0.9-3.7	0.9-4.5	0.9-5.4	
	Θερμική	Όνομ.		3.2	4.1	5.0	6.0	
Κατανάλωση (Όνομαστική)	Ψύξη/Θέρμανση	Όνομ.	kW	0.69/0.88	1.09/1.17	1.37/1.42	1.66/1.71	
				EER	3.62	3.21	3.14	3.13
				COP	3.64	3.50	3.52	3.51
Ισχύς Σχεδιασμού (Pdesign)	Ψύξη/Θέρμανση (-10°C)	Όνομ.	kW	2.5/2.3	3.5/2.8	4.3/3.2	5.2/3.8	
SEER	Ψύξη	Όνομ.	W/W	5.9	5.8	5.6	5.8	
SCOP	Θέρμανση (MZ)	Όνομ.	W/W	3.8	3.8	3.8	3.8	
Ενεργειακή Κλάση	Ψύξη	Όνομ.		A+	A+	A+	A+	
	Θέρμανση (MZ)	Όνομ.		A	A	A	A	
Ρεύμα Λειτουργίας (Μέγ.)	Ψύξη/Θέρμανση	Όνομ.	A	6.9/6.9	7.7/7.7	9.2/9.2	10.1/10.1	
Ετήσια Κατανάλωση Ενέργειας	Ψύξη	Όνομ.	kWh/a	148	211	269	313	
Αφύγραση	Θέρμανση	Όνομ.	l/h	847	1,031	1,177	1,398	
Ηχητική Πίεση	Εσωτ. (Ψύξη)	H/M/L/Q	dB(A)	28/27/26/25	29/28/26/25	32/30/28/26	32/30/29/27	
	Εσωτ. (Θέρμανση)	H/M/L/Q		28/26/25/24	29/28/26/24	32/30/28/25	32/30/29/27	
Ηχητική Ισχύς	Εξωτ. (Ψύξη/Θέρμανση)	Υψηλή	dB(A)	47/48	49/50	50/51	51/52	
	Εσωτ. (Ψύξη/Θέρμανση)	Υψηλή		57/57	58/58	60/60	58/58	
Παροχή Αέρα	Εξωτ. (Ψύξη/Θέρμανση)	Υψηλή	m ³ /h	60/60	62/62	63/63	63/64	
	Εσωτ. / Εξωτ. (Ψύξη)	Υψηλή		600/1.610	650/1.630	800/1.670	940/1.710	
	Εσωτ. / Εξωτ. (Θέρμανση)	Υψηλή	m ³ /h	600/1.550	650/1.410	800/1.580	940/1.840	
Εύρος Στατικής Πίεσης (Προ-ρύθμιση)	Ψύξη	Όνομ.	Pa	0 to 90 (25)	0 to 90 (25)	0 to 90 (25)	0 to 90 (25)	
"Καθαρές Διαστάσεις Y x M x B"	Εσωτερική	Όνομ.	mm	198 x 700 x 620	198 x 700 x 620	198 x 700 x 620	198 x 900 x 620	
				Εξωτερική	541 x 663 x 290	541 x 663 x 290	542 x 799 x 290	542 x 799 x 290
Καθαρό Βάρος	Εσωτερική	Όνομ.	kg	17	17	17	20	
				Εξωτερική	23	25	32	33
Διάμετρος Σωλήνων (Υγρό/Αέριο)	Ψύξη	Όνομ.	[mm (in.)]	6.35/9.52	6.35/9.52	6.35/9.52	6.35/12.70	
Σωλήνας Αποκέντρωσης (εσωτ./εξωτ.)	Εξωτερική	Όνομ.	mm	25/32	25/32	25/32	25/32	
Μέγιστο μήκος σωληνώσεων (Προ-γεμισμένο)	Ψύξη	Όνομ.	m	15 (15)	15 (15)	20 (15)	20 (15)	
Μέγιστη υψομετρική διαφορά	Ψύξη	Όνομ.	°CDB	15	15	15	15	
"Θερμοκρασιακό Εύρος Λειτουργίας"	Θέρμανση	Όνομ.	°CDB	-10 έως 46	-10 έως 46	-10 έως 46	-10 έως 46	
Ψυκτικό Μέσο	Μέσο (Δυναμικό Θέρμανσης Πλανήτη - GWP)	Όνομ.	kg (CO2eq-T)	R32 (675)	R32 (675)	R32 (675)	R32 (675)	
				Περιεχόμενο	0.6 (0.405)	0.7 (0.473)	0.85 (0.574)	0.9 (0.608)

Αεραγωγός Μεσαίας Στατικής (Υψηλή Απόδοση & Άνεση)



Τύπος	Εσωτερική Μονάδα			ARXH12KMTAP	ARXH14KMTAP	ARXH18KMTAP	ARXH24KMTAP
	Εξωτερική Μονάδα			Α0E612ΚΑΤΑ	Α0E614ΚΑΤΑ	Α0E618ΚΑΤΑ	Α0E624ΚΑΤΑ
Τάση Λειτουργίας				Μονοφασικό, ~230 V, 50 Hz			
Απόδοση	Ψυκτική	Όνομ.	kW	3.5	4.3	5.2	6.8
		Ελάχ-Μέγ		0.9-3.7	0.9-4.5	0.9-5.4	0.9-7.4
	Θερμική	Όνομ.		4.1	5.0	6.0	7.5
		Ελάχ-Μέγ		0.9-4.4	0.9-5.3	0.9-6.3	0.9-8.6
Κατανάλωση (Όνομαστική)	Ψύξη/Θέρμανση		kW	1.060 / 1.170	1.340 / 1.420	1.730 / 1.820	2.06 / 1.97
EER	Ψύξη		W/W	3.30	3.21	3.00	3.30
COP	Θέρμανση		W/W	3.50	3.52	3.30	3.81
Ισχύς Σχεδιασμού (Pdesign)	Ψύξη/Θέρμανση (-10°C)		kW	3.5 / 2.8	4.3 / 3.2	5.2 / 3.8	6.8 / 5.4
SEER	Ψύξη		W/W	6.00	5.80	5.90	6.00
SCOP	Θέρμανση (MZ)		W/W	3.90	3.90	3.90	3.90
Ενεργειακή Κλάση	Ψύξη			A+	A+	A+	A+
	Θέρμανση (MZ)			A	A	A	A
Ρεύμα Λειτουργίας (Μέγ.)	Ψύξη/Θέρμανση		A	7.7 / 7.7	9.2 / 9.2	10.1 / 10.1	12.6 / 12.6
Ετήσια Κατανάλωση Ενέργειας	Ψύξη		kWh/a	212	267	316	405
	Θέρμανση		kWh/a	1,005	1,148	1,363	1,936
Αφύγραση			l/h	1.3	1.3	2.0	2.2
Ηχητική Πίεση	Εσωτ. (Ψύξη)	H/M/L/Q	dB(A)	29 / 27 / 25 / 23	32 / 29 / 27 / 25	33 / 30 / 28 / 26	34 / 30 / 28 / 26
	Εσωτ. (Θέρμανση)	H/M/L/Q		29 / 27 / 25 / 23	32 / 29 / 27 / 25	33 / 30 / 28 / 26	34 / 30 / 28 / 26
	Εξωτ. (Ψύξη/Θέρμανση)	Υψηλή		49/50	50 / 51	51 / 52	54 / 55
Ηχητική Ισχύς	Εσωτ. (Ψύξη/Θέρμανση)	Υψηλή	58/58	59 / 59	60 / 60	60 / 60	
	Εξωτ. (Ψύξη/Θέρμανση)	Υψηλή	62/62	63 / 63	63 / 64	66 / 67	
Παροχή Αέρα	Εσωτ. / Εξωτ. (Ψύξη)	Υψηλή	m ³ /h	650 / 1,630	800 / 1,670	840 / 1,710	1,230 / 2,885
	Εσωτ. / Εξωτ. (Θέρμανση)	Υψηλή	m ³ /h	650 / 1,410	800 / 1,580	840 / 1,840	1,230 / 2,350
Εύρος Στατικής Πίεσης (Προ-ρύθμιση)			Pa	30 έως 150 (40)	30 έως 150 (40)	30 έως 150 (40)	30 έως 150 (50)
"Καθαρές Διαστάσεις Υ x Μ x Β"	Εσωτερική	mm	240 x 700 x 700	240 x 700 x 700	240 x 700 x 700	240 x 1,000 x 700	
	Εξωτερική	mm	541 x 663 x 290	542 x 799 x 290	542 x 799 x 290	632 x 799 x 290	
Καθαρό Βάρος	Εσωτερική	kg	24	24	24	31	
	Εξωτερική	kg	25	32	33	38	
Διάμετρος Σωλήνων (Υγρό/Αέριο)			[mm (in.)]	6.35 / 9.52	6.35 / 9.52	6.35 / 12.7	6.35 / 12.70
Σωλήνας Αποχέτευσης (εσωτ./εξωτ.)				25 / 32	25 / 32	25 / 32	25 / 32
Μέγιστο μήκος σωληνώσεων (Προ-γεμισμένο)			m	15 (15)	20 (15)	20 (15)	25 (20)
Μέγιστη υψομετρική διαφορά			m	15	15	15	20
"Θερμοκρασιακό Εύρος Λειτουργίας"	Ψύξη	°CDB	-10 έως 46	-10 έως 46	-10 έως 46	-10 έως 46	
	Θέρμανση	°CDB	-15 έως 24	-15 έως 24	-15 έως 24	-15 έως 24	
Ψυκτικό Μέσο	Μέσο (Δυναμικό Θέρμανσης Πλανήτη - GWP)			R32 (675)	R32 (675)	R32 (675)	R32 (675)
	Περιεχόμενο		kg (CO ₂ eq-T)	0.70 (0.473)	0.85 (0.574)	0.90 (0.608)	1.25 (0.844)

Αεραγωγός Μεσαίας Στατικής (Υψηλή Απόδοση & Άνεση)



Τύπος	Εσωτερική Μονάδα			ARXH30KMTAP	ARXH36KMTAP	ARXH45KMTAP	ARXH36KMTAP	ARXH45KMTAP
	Εξωτερική Μονάδα			Α0E630ΚΑΤΑ	Α0E636ΚΑΤΑ	Α0E645ΚΑΤΑ	Α0E636ΚΑΤΑ	Α0E645ΚΑΤΑ
Τάση Λειτουργίας				Μονοφασικό, ~230 V, 50 Hz			Τριφασικό, ~400 V, 50 Hz	
Απόδοση	Ψυκτική	Όνομ.	kW	8.5	9.5	12.1	9.5	12.1
		Ελάχ-Μέγ		2.8-9.6	2.8-10.6	4.0-12.6	2.8-10.6	4.0-12.6
	Θερμική	Όνομ.		10.0	10.8	13.5	10.8	13.5
		Ελάχ-Μέγ		2.7-10.8	2.7-12.5	4.2-15.0	2.7-12.5	4.2-15.0
Κατανάλωση (Όνομαστική)	Ψύξη/Θέρμανση		kW	2.69 / 2.63	3.13 / 2.88	4.84 / 4.18	3.13 / 2.88	4.84 / 4.18
EER	Ψύξη		W/W	3.16	3.04	2.50	3.04	2.50
COP	Θέρμανση		W/W	3.80	3.75	3.23	3.75	3.23
Ισχύς Σχεδιασμού (Pdesign)	Ψύξη/Θέρμανση (-10°C)		kW	8.5 / 8.0	9.5 / 8.7	-	9.5 / 8.7	-
SEER	Ψύξη		W/W	5.80	5.60	-	5.60	-
SCOP	Θέρμανση (MZ)		W/W	3.90	3.90	-	3.90	-
Ενεργειακή Κλάση	Ψύξη			A+	A+	-	A+	-
	Θέρμανση (MZ)			A	A	-	A	-
Ρεύμα Λειτουργίας (Μέγ.)	Ψύξη/Θέρμανση		A	22.5 / 22.5	22.5 / 22.5	28.1 / 28.1	10.5 / 10.5	13.6 / 13.6
Ετήσια Κατανάλωση Ενέργειας	Ψύξη		kWh/a	520	601	-	601	-
	Θέρμανση		kWh/a	2,867	3,118	-	3,118	-
Αφύγραση			l/h	1.8	2.0	4.0	2.0	4.0
Ηχητική Πίεση	Εσωτ. (Ψύξη)	H/M/L/Q	dB(A)	38 / 34 / 31 / 28	38 / 34 / 31 / 28	40 / 36 / 32 / 29	38 / 34 / 31 / 28	40 / 36 / 32 / 29
	Εσωτ. (Θέρμανση)	H/M/L/Q		38 / 34 / 31 / 28	38 / 34 / 31 / 28	40 / 36 / 32 / 29	38 / 34 / 31 / 28	40 / 36 / 32 / 29
	Εξωτ. (Ψύξη/Θέρμανση)	Υψηλή		53/55	55 / 55	58 / 59	55 / 55	58 / 59
Ηχητική Ισχύς	Εσωτ. (Ψύξη/Θέρμανση)	Υψηλή	64/64	65 / 65	67 / 67	65 / 65	67 / 67	
	Εξωτ. (Ψύξη/Θέρμανση)	Υψηλή	68/69	70 / 70	72 / 73	70 / 70	72 / 73	
Παροχή Αέρα	Εσωτ. / Εξωτ. (Ψύξη)	Υψηλή	m ³ /h	1,950 / 3,750	2,070 / 3,750	2,160 / 4,450	2,070 / 3,750	2,160 / 4,450
	Εσωτ. / Εξωτ. (Θέρμανση)	Υψηλή	m ³ /h	1,950 / 3,750	2,070 / 3,750	2,160 / 4,450	2,070 / 3,750	2,160 / 4,450
Εύρος Στατικής Πίεσης (Προ-ρύθμιση)			Pa	30 έως 150 (50)	30 έως 150 (50)	30 έως 150 (60)	30 έως 150 (50)	30 έως 150 (60)
"Καθαρές Διαστάσεις Υ x Μ x Β"	Εσωτερική	mm	240 x 1,400 x 700	240 x 1,400 x 700	240 x 1,400 x 700	240 x 1,400 x 700	240 x 1,400 x 700	
	Εξωτερική	mm	788 x 940 x 320	788 x 940 x 320	998 x 940 x 320	788 x 940 x 320	998 x 940 x 320	
Καθαρό Βάρος	Εσωτερική	kg	42	42	42	42	42	
	Εξωτερική	kg	52	52	61	53	62	
Διάμετρος Σωλήνων (Υγρό/Αέριο)			[mm (in.)]	9.52 / 15.88	9.52 / 15.88	9.52 / 15.88	9.52 / 15.88	9.52 / 15.88
Σωλήνας Αποχέτευσης (εσωτ./εξωτ.)				25 / 32	25 / 32	25 / 32	25 / 32	25 / 32
Μέγιστο μήκος σωληνώσεων (Προ-γεμισμένο)			m	30 (30)	30 (30)	30 (30)	30 (30)	30 (30)
Μέγιστη υψομετρική διαφορά			m	30	30	30	30	30
"Θερμοκρασιακό Εύρος Λειτουργίας"	Ψύξη	°CDB	-10 έως 46	-10 έως 46	-10 έως 46	-10 έως 46	-10 έως 46	
	Θέρμανση	°CDB	-15 έως 24	-15 έως 24	-15 έως 24	-15 έως 24	-15 έως 24	
Ψυκτικό Μέσο	Μέσο (Δυναμικό Θέρμανσης Πλανήτη - GWP)			R32 (675)	R32 (675)	R32 (675)	R32 (675)	R32 (675)
	Περιεχόμενο		kg (CO ₂ eq-T)	1.90 (1.283)	1.90 (1.283)	2.40 (1.620)	1.90 (1.283)	2.40 (1.620)







Τύπος	Εσωτερική Μονάδα			ARXG24KMLA	ARXG30KMLA	ARXG36KMLA	ARXG45KMLA	ARXG36KMLA	ARXG45KMLA
	Εξωτερική Μονάδα			AOEG24KATA	AOEG30KATA	AOEG36KATA	AOEG45KATA	AOEG36KQTA	AOEG45KQTA
Τάση Λειτουργίας				Μονοφασικό, ~230 V, 50 Hz				Τριφασικό, ~400 V, 50 Hz	
Απόδοση	Ψυκτική	Όνομ.	kW	6.8	8.5	9.5	12.1	9.5	12.1
		Ελάχ-Μέγ		0.9-7.4	2.8-9.6	2.8-10.6	4.0-12.6	2.8-10.6	4.0-12.6
	Όνομ.	7.5		10.0	10.8	13.5	10.8	13.5	
	Ελάχ-Μέγ	0.9-8.6		2.7-10.8	2.7-12.5	4.2-15.0	2.7-12.5	4.2-15.0	
Κατανάλωση (Όνομαστική)	Ψύξη/Θέρμανση		kW	2.19/2.00	2.78/2.77	3.13/3.03	4.84/4.18	3.13/3.03	4.84/4.18
	Ψύξη			W/W	3.11	3.06	3.04	2.50	3.04
EER	Θέρμανση		W/W		3.75	3.61	3.56	3.23	3.56
COP	Ψύξη/Θέρμανση (-10°C)			kW	6.8/5.4	8.5/8.0	9.5/8.7	-	9.5/8.7
Ισχύς Σχεδιασμού (Pdesign)	Ψύξη		W/W		5.9	5.8	5.6	-	5.6
	Θέρμανση (MZ)			3.9	3.9	3.9	-	3.9	-
SEER	Ψύξη		W/W	3.9	3.9	3.9	-	3.9	-
SCOP	Θέρμανση (MZ)			A	A+	A+	A+	-	A+
Ενεργειακή Κλάση	Ψύξη		A		A	A	A	-	A
Ρεύμα Λειτουργίας (Μέγ.)	Ψύξη/Θέρμανση			A	12.6/12.6	22.5/22.5	22.5/22.5	28.1/28.1	10.5/10.5
Ετήσια Κατανάλωση Ενέργειας	Ψύξη		kWh/a		403	513	594	-	594
	Θέρμανση			1.935	2.871	3.122	-	3.122	-
Αφύγραση			l/h	2.5	2.5	3.0	4.0	3.0	4.0
Ηχητική Πίεση	Εσωτ. (Ψύξη)	H/M/L/Q	dB(A)	31/29/27/25	39/35/30/26	39/35/30/26	42/38/32/28	39/35/30/26	42/38/32/28
	Εσωτ. (Θέρμανση)	H/M/L/Q		31/29/27/25	42/35/30/26	42/35/30/26	42/38/32/28	42/35/30/26	42/38/32/28
Ηχητική Ισχύς	Εξωτ. (Ψύξη/Θέρμανση)	Υψηλή	dB(A)	54/55	53/55	55/55	58/59	55/55	58/59
	Εσωτ. (Ψύξη/Θέρμανση)	Υψηλή		60/62	65/69	65/70	68/70	65/70	68/70
Παροχή Αέρα	Εξωτ. (Ψύξη/Θέρμανση)	Υψηλή	m3/h	66/67	68/69	70/70	72/73	70/70	72/73
	Εσωτ. / Εξωτ. (Ψύξη)	Υψηλή		1,100/2,885	1,900/3,750	1,900/3,750	2,100/4,450	1,900/3,750	2,100/4,450
Εύρος Στατικής Πίεσης (Προ-ρύθμιση)			Pa	30 - 150 (35)	30 - 150 (47)	30 - 150 (47)	30 - 150 (60)	30 - 150 (47)	30 - 150 (60)
	"Καθαρές Διαστάσεις Υ x Μ x Β"			mm	270 x 1,135 x 700	270 x 1,135 x 700	270 x 1,135 x 700	270 x 1,135 x 700	270 x 1,135 x 700
Καθαρό Βάρος	Εσωτερική		kg	35	38	38	39	38	39
	Εξωτερική			38	52	52	61	53	62
Διάμετρος Σωλήνων (Υγρό/Αέριο)			[mm (in.)]	6.35/12.70	9.52/15.88	9.52/15.88	9.52/15.88	9.52/15.88	9.52/15.88
Σωλήνας Αποκέντρωσης (εσωτ./εξωτ.)			[mm (in.)]	25/32	25/32	25/32	25/32	35.7/38.1	35.7/38.1
Μέγιστο μήκος σωληνώσεων (Προ-γεμισμένο)			m	25 (20)	30 (30)	30 (30)	30 (30)	30 (30)	30 (30)
Μέγιστη υψομετρική διαφορά			m	20	30	30	30	30	30
"Θερμοκρασιακό Εύρος Λειτουργίας"	Ψύξη		°CDB	-10 έως 46	-10 έως 46	-10 έως 46	-10 έως 46	-10 έως 46	-10 έως 46
	Θέρμανση			-15 έως 24	-15 έως 24	-15 έως 24	-15 έως 24	-15 έως 24	-15 έως 24
Ψυκτικό Μέσο	Μέσο (Δυναμικό Θέρμανσης Πλανήτη - GWP)			R32 (675)	R32 (675)	R32 (675)	R32 (675)	R32 (675)	R32 (675)
	Περιεχόμενο			kg (CO2eq-T)	1.25 (0.844)	1.90 (1.283)	1.90 (1.283)	2.4 (1.620)	1.9 (1.283)

Εμφανούς Οροφής









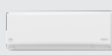
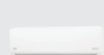
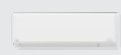

Τύπος	Εσωτερική Μονάδα			ABEG18KRTA	ABEG24KRTA	ABEG30KRTA	ABEG36KRTA	ABEG45KRTA	ABEG36KRTA	ABEG45KRTA
	Εξωτερική Μονάδα			AOEG18KATA	AOEG24KATA	AOEG30KATA	AOEG36KATA	AOEG45KATA	AOEG36KQTA	AOEG45KQTA
Τάση Λειτουργίας				Μονοφασικό, ~230 V, 50 Hz				Τριφασικό, ~400 V, 50 Hz		
Απόδοση	Ψυκτική	Όνομ.	kW	5.2	6.8	8.5	9.5	12.1	9.5	12.1
		Ελάχ-Μέγ		0.9-5.4	0.9-7.4	2.8-9.6	2.8-10.6	4.0-12.6	2.8-10.6	4.0-12.6
	Όνομ.	6.0		7.5	10.0	10.8	13.5	10.8	13.5	
	Ελάχ-Μέγ	0.9-6.3		0.9-8.6	2.7-10.8	2.7-12.5	4.2-15.0	2.7-12.5	4.2-15.0	
Κατανάλωση (Όνομαστική)	Ψύξη/Θέρμανση		kW	1.66/1.71	2.19/2.00	2.78/2.86	3.13/3.03	4.84/4.18	3.13/3.03	4.84/4.18
	Ψύξη			W/W	3.13	3.11	3.06	3.04	2.50	3.04
EER	Θέρμανση		W/W		3.51	3.75	3.5	3.56	3.23	3.56
COP	Ψύξη/Θέρμανση (-10°C)			kW	5.2/3.8	6.8/5.4	8.5/8.0	9.5/8.7	-	9.5/8.7
Ισχύς Σχεδιασμού (Pdesign)	Ψύξη		W/W		5.8	6.0	5.8	5.6	-	5.6
	Θέρμανση (MZ)			3.8	3.9	3.9	3.9	-	3.9	-
SEER	Ψύξη		W/W	3.8	3.9	3.9	3.9	-	3.9	-
SCOP	Θέρμανση (MZ)			A	A+	A+	A+	A+	-	A+
Ενεργειακή Κλάση	Ψύξη		A		A	A	A	A	-	A
Ρεύμα Λειτουργίας (Μέγ.)	Ψύξη/Θέρμανση			A	10.1/10.1	12.6/12.6	22.5/22.5	22.5/22.5	28.1/28.1	10.5/10.5
Ετήσια Κατανάλωση Ενέργειας	Ψύξη		kWh/a		538	679	512	594	-	594
	Θέρμανση			1,398	1,935	2,871	3,117	-	3,117	-
Αφύγραση			l/h	2.0	2.2	3.0	2.6	4.5	2.6	4.5
Ηχητική Πίεση	Εσωτ. (Ψύξη)	H/M/L/Q	dB(A)	38/36/33/31	41/36/32/29	45/40/35/32	44/40/37/32	45/41/39/34	44/40/37/32	45/41/39/34
	Εσωτ. (Θέρμανση)	H/M/L/Q		38/36/33/31	41/36/32/29	45/40/35/32	44/40/37/32	45/41/39/34	44/40/37/32	45/41/39/34
Ηχητική Ισχύς	Εξωτ. (Ψύξη/Θέρμανση)	Υψηλή	dB(A)	51/52	54/55	53/55	55/55	58/59	55/55	58/59
	Εσωτ. (Ψύξη/Θέρμανση)	Υψηλή		53/53	56/56	60/60	59/59	60/60	59/59	60/60
Παροχή Αέρα	Εξωτ. (Ψύξη/Θέρμανση)	Υψηλή	m3/h	64/64	66/67	68/69	70/70	72/73	70/70	72/73
	Εσωτ. / Εξωτ. (Ψύξη)	Υψηλή		840/1,710	1,230/2,885	1,400/3,750	1,850/3,750	1,900/4,450	1,850/3,750	1,900/4,450
"Καθαρές Διαστάσεις Υ x Μ x Β"	Εσωτ. / Εξωτ. (Θέρμανση)		m3/h	840/1,840	1,230/2,350	1,400/3,750	1,800/3,750	1,850/4,450	1,800/3,750	1,850/4,450
	Εσωτ. / Εξωτ. (Θέρμανση)			mm	235 x 1,080 x 705	235 x 1,390 x 705	235 x 1,390 x 705	235 x 1,700 x 705	235 x 1,700 x 705	235 x 1,700 x 705
Καθαρό Βάρος	Εσωτερική		kg	24	31	31	38	38	38	38
	Εξωτερική			kg	24	38	52	52	61	53
Διάμετρος Σωλήνων (Υγρό/Αέριο)			[mm (in.)]	6.35/12.7	6.35/12.7	9.52/15.88	9.52/15.88	9.52/15.88	9.52/15.88	9.52/15.88
Σωλήνας Αποκέντρωσης (εσωτ./εξωτ.)			[mm (in.)]	25/32	25/32	25/32	25/32	25/32	25/32	25/32
Μέγιστο μήκος σωληνώσεων (Προ-γεμισμένο)			m	20 (15)	25 (20)	30 (30)	30 (30)	30 (30)	30 (30)	30 (30)
Μέγιστη υψομετρική διαφορά			m	20	30	30	30	30	30	30
"Θερμοκρασιακό Εύρος Λειτουργίας"	Ψύξη		°CDB	-10 έως 46	-10 έως 46	-10 έως 46	-10 έως 46	-10 έως 46	-10 έως 46	-10 έως 46
	Θέρμανση			-15 έως 24	-15 έως 24	-15 έως 24	-15 έως 24	-15 έως 24	-15 έως 24	-15 έως 24
Ψυκτικό Μέσο	Μέσο (Δυναμικό Θέρμανσης Πλανήτη - GWP)			R32 (675)	R32 (675)	R32 (675)	R32 (675)	R32 (675)	R32 (675)	R32 (675)
	Περιεχόμενο			kg (CO2eq-T)	0.9 (0.608)	1.25 (0.844)	1.90 (1.283)	1.90 (1.283)	2.40 (1.620)	1.90 (1.283)

Σύνοψη χαρακτηριστικών

Τύπος		Τοίχου			
Σειρά		Σειρά Designer		Σειρά Standard	
			 		
Όνομα μονάδας		ASEH09/12/14KGTG, ASYG09/12/14KGTG, ASYG09/12/14KGTGTE	ASEG09/12/14KETF ASEG09/12/14KETF-B, ASYG09/12/14KETE ASYG09/12/14KETE-B	ASEH09/12/14KMCG, ASYG09/12/14KMCF, ASYG09/12/14KMCE	
					
Εξοικονόμηση ενέργειας	 Αισθητήρας Ανθρώπινης Παρουσίας	<input checked="" type="checkbox"/>			
	 Έλεγχος ανθρώπινης παρουσίας				
	 Λειτουργία Εξοικονόμησης Ενέργειας	<input checked="" type="checkbox"/>	<input checked="" type="checkbox"/>	<input checked="" type="checkbox"/>	
	 Ρύθμιση Ορίων θερμοκρασίας Δωματίου	<input type="checkbox"/>	<input type="checkbox"/>	<input type="checkbox"/>	
	 Ορισμός θερμοκρασίας Επαναφοράς	<input type="checkbox"/>	<input type="checkbox"/>	<input type="checkbox"/>	
Χαρακτηριστικά για άνεση	 Λειτουργία Μέγιστης Ισχύος	<input checked="" type="checkbox"/>	<input checked="" type="checkbox"/>	<input checked="" type="checkbox"/>	
	 Λειτουργία θέρμανσης 10°C	<input checked="" type="checkbox"/>	<input checked="" type="checkbox"/>	<input checked="" type="checkbox"/>	
	 Χαμηλό Επίπεδο Θορύβου εξωτερικής μονάδας	<input checked="" type="checkbox"/>	<input checked="" type="checkbox"/>	<input checked="" type="checkbox"/>	
	 Αυτόματη εναλλαγή λειτουργίας	<input checked="" type="checkbox"/>	<input checked="" type="checkbox"/>	<input checked="" type="checkbox"/>	
	 Κίνηση περσίδων πάνω / κάτω	<input checked="" type="checkbox"/>	<input checked="" type="checkbox"/>	<input checked="" type="checkbox"/>	
	 Αυτόματος έλεγχος κατεύθυνσης αέρα 4 κατευθύνσεων				
	 Αυτόματη λειτουργία ανεμιστήρα	<input checked="" type="checkbox"/>	<input checked="" type="checkbox"/>	<input checked="" type="checkbox"/>	
	 Αυτόματη επανεκκίνηση	<input checked="" type="checkbox"/>	<input checked="" type="checkbox"/>	<input checked="" type="checkbox"/>	
	 Προσαρμογή αεραγωγού νωπού αέρα				
	 Προσαρμογή εύκαμπτων αεραγωγών				
	 Έλεγχος κίνησης ανά περσίδα (Κασέτα 4-ων κατ.)				
	Χαρακτηριστικά ευκολίας	 Χρονοδιακόπτης Αυτόματης Παύσης	<input type="checkbox"/>	<input type="checkbox"/>	<input type="checkbox"/>
		 Χρονοδιακόπτης νυχτερινής λειτουργίας	<input checked="" type="checkbox"/>	<input checked="" type="checkbox"/>	<input checked="" type="checkbox"/>
		 Χρονοδιακόπτης	<input checked="" type="checkbox"/>	<input checked="" type="checkbox"/>	<input checked="" type="checkbox"/>
 Εβδομαδιαίος προγραμματισμός		<input checked="" type="checkbox"/>	<input checked="" type="checkbox"/>	<input type="checkbox"/>	
 Εβδομαδιαίος χρονοδιακόπτης ώρας και θερμοκρασίας		<input type="checkbox"/>	<input type="checkbox"/>	<input type="checkbox"/>	
 Ένδειξη καθαρισμού φίλτρων		<input checked="" type="checkbox"/>	<input checked="" type="checkbox"/>	<input checked="" type="checkbox"/>	
 Εξωτερική ενημέρωση σφαλμάτων		<input type="checkbox"/>	<input type="checkbox"/>	<input type="checkbox"/>	
 Εξωτερικός έλεγχος ON/OFF		<input type="checkbox"/>	<input type="checkbox"/>	<input type="checkbox"/>	
 Έλεγχος Wifi		<input checked="" type="checkbox"/> (KGTG, KGTG) <input type="checkbox"/> (KGTGTE)	<input checked="" type="checkbox"/> (KETF, KETF-B) <input type="checkbox"/> (KETE, KETE-B)	<input checked="" type="checkbox"/> (KMCF, KMCG) <input type="checkbox"/> (KMCE)	
 Λειτουργία Ελέγχου Πολλ. εσωτ.					
 Λειτουργία ειδικής ψύξης					
Λειτουργίες φιλτραρίσματος αέρα	 Φίλτρο απόσμησης Ιονισμού	<input checked="" type="checkbox"/>	<input checked="" type="checkbox"/>	<input checked="" type="checkbox"/>	
	 Φίλτρο κατεχίνης μύλου	<input checked="" type="checkbox"/>	<input checked="" type="checkbox"/>	<input checked="" type="checkbox"/>	
	 Φίλτρο μακράς διάρκειας				
	 Πλενόμενο φίλτρο	<input checked="" type="checkbox"/>	<input checked="" type="checkbox"/>	<input checked="" type="checkbox"/>	
	 Αντιμικροβιακό φίλτρο ιόντων αργύρου	<input type="checkbox"/>	<input type="checkbox"/>	<input type="checkbox"/>	
Εγκατάσταση / Ύψος/ήδη	 Αυτόματη προσαρμογή αέρα				
	 Αντλία συμπυκνωμάτων				
	 Αντιδιαβρωτική επικάλυψη "Blue Fin"				
	 Παρακολούθηση ψυκτικού κύκλου	<input type="checkbox"/> (KGTG)		<input type="checkbox"/> (KMCG)	

*1 Το ενσύρματο χειριστήριο (UTY-RNRYZ5) είναι απαραίτητη για τη χρήση της λειτουργίας Special Cooling

Τοίχου				
Σειρά Standard		Σειρά ECO		
				
ASEG18/24KMTE	ASEH30/36KMTB	ASEH09/12KNCA	ASEG18/24KLCA	ASEH09/12KLTA
				
	●			
●	●	●	●	●
○	○			
○	○			
●	●	●	●	●
●	●	●		
●	●			
●	●	●	●	●
●	●	●	●	●
●	●	●	●	●
●	●	●	●	●
●	●	●	●	●
○	○			
●	●	●	●	●
●	●	●	●	●
●	●	●*2		
○	○			
●	●	●	●	●
○	○			
○	○			
○	○	●		○
	○			
	●*1			
●	●			
●	●			
●	●	●	●	●
○	○	○	○	○
	●	●		●
	○	○		○

*2: Διαθέσιμο μόνο με την εφαρμογή AIRSTAGE και το ενσύρματο χειριστήριο. Δεν χρησιμοποιείται με ασύρματο χειριστήριο.

○*1: Προαιρετική λειτουργία

Σύνοψη χαρακτηριστικών

Τύπος	Κασέτα		Αεραγωγός			
	Σειρά	Compact 4ων Κατευθύνσεων	Κυκλικής ροής	Λεπτός (Ενα. αντλία συμπυκνωμάτων)	Μεσαία Στατική Πίεση (Υψηλή Απόδοση & Άνεση)	Μεσαία Στατική Πίεση (Συμπαγές μέγεθος)
Όνομα μονάδας		AUXG 09/12/14/18/22/24 KVLA	AUXG 18/22/24/30/36/45/54 KRLB	ARXG 09/12/14/18 KLLAP	ARXH 12/14/18/22/24/ 30/36/45/54 KMTAP	ARXG 12/14/18/22/ 24/30/36/45/54 KH2AP
Λειτουργίες εξοικονόμησης ενέργειας	Αισθητήρας Ανθρώπινης Παρουσίας					
	Λειτουργία Εξοικονόμησης Ενέργειας	●	●	●	○	●
	Ρύθμιση Ορίων Θερμοκρασίας Δωματίου	○	●	○	○	●
	Ορισμός Θερμοκρασίας Επαναφοράς	●	●	●	○	●
Λειτουργίες άνεσης	Λειτουργία Μέγιστης Ισχύος					
	Λειτουργία Θέρμανσης 10°C	●	○	○	○	○
	Χαμηλό Επίπεδο Θορύβου εξωτερικής μονάδας		○ (45/54)			○ (45/54)
	Αυτόματη εναλλαγή λειτουργίας	●	●	●	●	●
	Κίνηση περσίδων πάνω / κάτω	●	●	○		
	Αυτόματος έλεγχος κατεύθυνσης αέρα 4 κατευθύνσεων	●	●	●	●	●
	Αυτόματη λειτουργία ανεμιστήρα	●	●	●	●	●
	Αυτόματη επανεκκίνηση	●	●	●	●	●
	Προσαρμογή αεραγωγού νωπού αέρα		●		●	●
	Προσαρμογή εύκαμπτων αεραγωγών	○	○	○	○	○
	Έλεγχος κίνησης ανά περσίδα (Κασέτα 4-ων κατ.)		●			
	Λειτουργίες για ευελξία, άνεση και συνδεσιμότητα	Χρονοδιακόπτης Αυτόματης Παύσης	●	●	●	●
Χρονοδιακόπτης νυχτερινής λειτουργίας		●	○	○	○	○
Χρονοδιακόπτης		●	○	○	●	○
Εβδομαδιαίος προγραμματισμός		●	●	●	○	●
Εβδομαδιαίος χρονοδιακόπτης ώρας και θερμοκρασίας		○		●		
Ένδειξη καθαρισμού φίλτρων		●	●	●	●	●
Εξωτερική ενημέρωση σφαλμάτων			○		●	○
Εξωτερικός έλεγχος ON/OFF		●	●	●	●	●
Έλεγχος Wifi		○	○	○	○	○
Λειτουργία ελέγχου πολλ. εσωτ.						
Λειτουργία ειδικής ψύξης						
Λειτουργίες φιλτραρίσματος αέρα	Φίλτρο απόσμησης Ιονισμού					
	Φίλτρο κατεχίνης μήλου					
	Φίλτρο μακράς διάρκειας				○	○
	Πλενόμενο φίλτρο					
	Αντιμικροβιακό φίλτρο ιόντων αργύρου	○	○	○	○	○
Εγκατάσταση / Ύψος/μήκη	Αυτόματη προσαρμογή αέρα				●	●
	Αντλία συμπυκνωμάτων	●	●	●	●	●
	Αντιδιαβρωτική επικάλυψη "Blue Fin"		● (30/36/45/54)		● (30/36/45/54)	● (30/36/45/54)
	Παρακολούθηση ψυκτικού κύκλου				○	

*1 Το ενσύρματο χειριστήριο (UTY-RNRYZ5) είναι απαραίτητο για τη χρήση της λειτουργίας Special Cooling

Αεραγωγός					
Μεσαία Στατική Πίεση (Standard)	Μεγάλη Στατική Πίεση		Μεγάλης ισχύος	Επιδαπέδια	Οροφής
ARXG22KMLB ARXG24/30/36/45KMLA	ARXG45/54KHTB	ARYG60LHTA	ARYG72/90LHTA	AGEG09/12/14KVCA	ABEG 18/22/24/30/36/45/54 KRTA
●	●	●	●	●	●
○	○	○	●	○	●
●	○	○	●	○	●
				●	
○	○	○	○	●	○
○ (45) (36LMLA)		○	○	●	○
●	●	●	●	●	●
				●	●
●	●	●	●	●	●
●	●	●	●	●	●
●					●
○	○	○	○		○
●					
●	●	○	●	○	●
○	○	○	○	●	○
○	○	○	○	●	○
○	○	○	○	●	○
○	○	○	○	●	○
○	○	○	○	○	○
				●	
				●	
○	○	○	○		
○	○		○		
○			●		
○			○		○
● (30/36/45)	●	●	●		● (30/36/45/54)

*2: Διαθέσιμο μόνο με την εφαρμογή AIRSTAGE και το ενσύρματο χειριστήριο. Δεν χρησιμοποιείται με ασύρματο χειριστήριο.

○: Προαιρετικό

Πολυδαιρούμενα Συστήματα Επισκόπηση

Η εξωτερική μονάδα εξοικονόμησης χώρου των πολυδαιρουμένων συστημάτων ,επιτρέπει τη σύνδεση έως και οκτώ εσωτερικών μονάδων για πολλαπλά δωμάτια.

Στη σειρά περιλαμβάνονται πλέον μοντέλα συμβατά με το νέο ψυκτικό μέσο R32, παρέχοντας φιλική προς το περιβάλλον άνεση σε σπίτια, γραφεία, καταστήματα και διάφορους άλλους χώρους.





Πολυδαιρούμενα συστήματα
3, 4 και 5 μονάδων



3-μονάδων 18/24 KBtu



4-μονάδων 30 KBtu
5-μονάδων 36 KBtu

Πολυδαιρούμενα συστήματα 2 μονάδων



14 KBtu



18 KBtu

2 έως 5 εσωτερικές μονάδες. Συνδεδεμένες εσωτερικές μονάδες



Τύπος	2 Εσ. Μονάδες		3 Εσ. Μονάδες		4 Εσ. Μονάδες	5 Εσ. Μονάδες
Εξωτερική μονάδα	AOEG14KBCA2	AOEG18KBCA2	AOEG18KBCA3	AOEG24KBCA3	AOEG30KBTA4	AOEG36KBTA5
Εξωτερική μονάδα πολυδαιρούμενου τύπου						
Απόδοση (kW)	Ψύξη 4.0 Θέρμανση 4.4	5.0 5.6	5.4 6.8	6.8 8.0	8.0 9.6	9.5 10.6

Εσωτερική μονάδα	BTU	kW Class	2 Εσ. Μονάδες	2 Εσ. Μονάδες	3 Εσ. Μονάδες	3 Εσ. Μονάδες	4 Εσ. Μονάδες	4 Εσ. Μονάδες	5 Εσ. Μονάδες
 ASEH09/12/14KGTG ASYG09/12/14KGTG ASEG09/12/14KETF ASYG09/12/14KETE	7,000	2.0	●	●	●	●	●	●	●
	9,000	2.5	●	●	●	●	●	●	●
 ASEH09/12/14KMCG ASYG09/12/14KMCE ASEG09/12/14KETF-B ASYG09/12/14KETE-B	12,000	3.5	●	●	●	●	●	●	●
	14,000	4.0	–	●	●	●	●	●	●
 ASEH05/07/09/12KNCA	5,000	1.5	●*	●*	●*	●*	●*	●*	●*
	7,000	2.0	●	●	●	●	●	●	●
	9,000	2.5	●	●	●	●	●	●	●
	12,000	3.5	●	●	●	●	●	●	●
 ASEG18/24KMTE	18,000	5.0	–	–	–	●	●	●	●
	22,000	6.0	–	–	–	–	●	●	●
	24,000	7.0	–	–	–	–	●	●	●
 AGEN09/12/14KVCA	9,000	2.5	●	●	●	●	●	●	●
	12,000	3.5	●	●	●	●	●	●	●
	14,000	4.0	–	●	●	●	●	●	●
 AUXG07/09/12/14/18/22KVLA	7,000	2.0	●	●	●	●	●	●	●
	9,000	2.5	●	●	●	●	●	●	●
	12,000	3.5	●	●	●	●	●	●	●
	14,000	4.0	–	●	●	●	●	●	●
	18,000	5.0	–	–	–	●	●	●	●
	22,000	6.0	–	–	–	–	●	●	●



Τύπος	2 Εσ. Μονάδες		3 Εσ. Μονάδες		4 Εσ. Μονάδες	5 Εσ. Μονάδες
Εξωτερική μονάδα	AOEG14KBCA2	AOEG18KBCA2	AOEG18KBCA3	AOEG24KBCA3	AOEG30KBTA4	AOEG36KBTA5
Εξωτερική μονάδα πολυδιαρούμενου τύπου						
Απόδοση (kW)	Ψύξη 4.0	5.0	5.4	6.8	8.0	9.5
	Θέρμανση 4.4	5.6	6.8	8.0	9.6	10.6

Εσωτερική μονάδα	BTU	kW Class	2 Εσ. Μονάδες	3 Εσ. Μονάδες	4 Εσ. Μονάδες	5 Εσ. Μονάδες
 ARXG07/09/12/14/18KSLAP	7,000	2.0	●	●	●	●
	9,000	2.5	●	●	●	●
	12,000	3.5	●	●	●	●
	14,000	4.0	–	●	●	●
	18,000	5.0	–	–	–	●
 ARXG07/09/12/14/18KLLAP	7,000	2.0	●	●	●	●
	9,000	2.5	●	●	●	●
	12,000	3.5	●	●	●	●
	14,000	4.0	–	●	●	●
	18,000	5.0	–	–	–	●
 ARXH12/14/18/22KMTAP	12,000	3.5	●	●	●	●
	14,000	4.0	–	●	●	●
	18,000	5.0	–	–	–	●
	22,000	6.0	–	–	–	●
 ARXG22KMLB	22,000	6.0	–	–	–	●
 ABEG18/22KRTA	18,000	5.0	–	–	●	●
	22,000	6.0	–	–	–	●

2-unit,
3-unit,
4-unit,
5-unit,
Multi-split



Υψηλή εξοικονόμηση ενέργειας

Υιοθετώντας τον υψηλής απόδοσης διπλό περιστροφικό συμπιεστή DC, όλα τα μοντέλα πέτυχαν κλίμακα ενεργειακής απόδοσης A+++ για την ψύξη και A++ για τη θέρμανση.



SEER **8.7** SCOP **4.7**

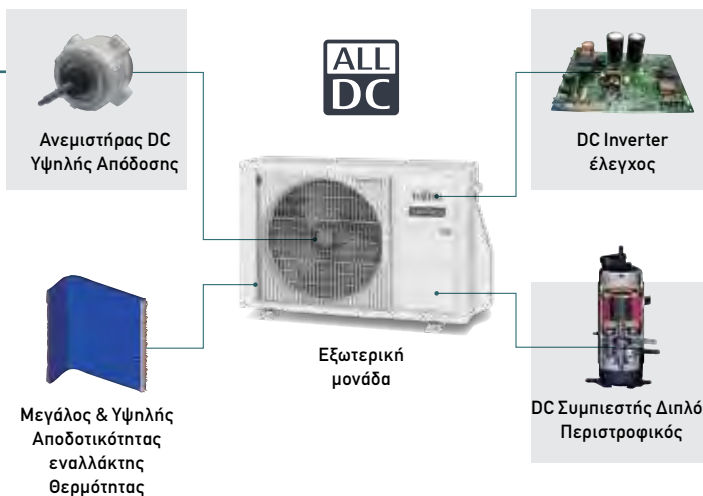

Εξωτερικές μονάδες με ψυκτικό μέσο R32

Εκτός από την υψηλή ενεργειακή του απόδοση, το ψυκτικό μέσο R32 έχει μεγαλύτερη ογκομετρική χωρητικότητα από το ψυκτικό μέσο R410A, που σημαίνει ότι τα μοντέλα με ψυκτικό μέσο R32 απαιτούν λιγότερη ποσότητα ψυκτικού σε σύγκριση με τα μοντέλα με ψυκτικό μέσο R410A.

	Περιεκτικότητα ψυκτικού μέσου	
	R32	R410A
2-unit 14 class	0.9	1.25
2-unit 18 class	1.02	1.30
3-unit 18 class	1.8	2.2
3-unit 24 class	1.8	2.2
4-unit 30 class	2.2	3.3
5-unit 36 class	2.5	4.0

Αθόρυβη λειτουργία

Το επίπεδο ηχητικής ισχύος μειώνεται έως και κατά 7 dB σε σύγκριση με τα τρέχοντα μοντέλα R410.

Επίπεδο ισχύος ήχου

*3-unit 24 class (cooling)

61 dB(A)

68 dB(A)



R32 model

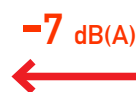

R410 model



Εγκατάσταση που εξοικονομεί χώρο

Μπορούν να συνδεθούν πολλαπλές μονάδες εσωτερικού χώρου σε 1 μονάδα εξωτερικού χώρου με μακριά σωλήνωση. Σε αντίθεση με τον απλό τύπο, η μονάδα εξωτερικού χώρου μπορεί να εγκατασταθεί σε σημεία όπου επιτυγχάνεται η μέγιστη εξοικονόμηση χώρου.



Μικρές διαστάσεις

Σε αντίθεση με τον απλό τύπο, η μονάδα εξωτερικού χώρου μπορεί να εγκατασταθεί σε σημεία όπου επιτυγχάνεται η μέγιστη εξοικονόμηση χώρου.

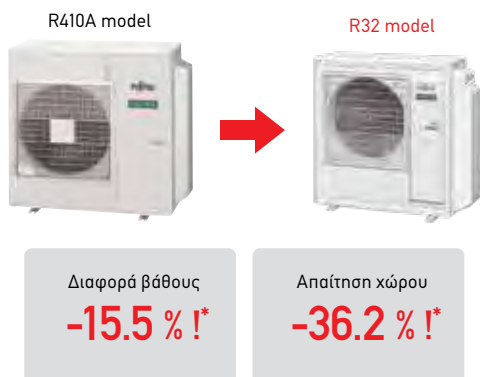

*: Σε σύγκριση με τα τρέχοντα μοντέλα πολλαπλών 5 μονάδων

Εύκολη εκκένωση ψυκτικού μέσου

Η εκκένωση όλων των συνδεδεμένων σωλήνων και μονάδων εσωτερικού χώρου μπορεί να γίνει γρήγορα μέσω της μεθόδου κεντρικής βαλβίδας.

Απαιτείται εκκένωση μόνο μία φορά.



Μεγάλη γκάμα μονάδων εσωτερικού χώρου με διάφορα μοντέλα

Η σειρά περιλαμβάνει 5 τύπους/41 μοντέλα στο εύρος δυναμικότητας από 2,0 kW έως 6,0 kW. Καλύπτεται ευρύ φάσμα απαιτήσεων, από ιδιωτικές κατοικίες έως μεγάλα καταστήματα και ξενοδοχεία.



Μοντέλα εξοπλισμένα με το νέο ψυκτικό μέσο R32.

Τύπος επιτοίχιας τοποθέτησης με κομψό σχεδιασμό.

Σειρά Designer



Σχεδίαση Cool Beauty
09/12/14 kBTU



Σειρά Designer (Υψηλές προδιαγραφές και σχεδίαση 09/12/14 kBTU

Σειρά Standard



Υψηλή απόδοση και άνεση
09/12/14 kBTU



Μικρές διαστάσεις
09/12 kBTU



Υψηλή απόδοση και μεγάλα δωμάτια 18/24 kBTU

Διατίθενται μοντέλα μεσαίων και μικρών διαστάσεων. Αυτό διευκολύνει την εγκατάσταση σε μικρούς χώρους.



Μικρός Αεραγωγός
07/09/12/14/18 kBTU



Λεπτός Αεραγωγός
07/09/12/14/18 kBTU



Αεραγωγός Μεσαίας Στατικής Πίεσης
12/14/18/22 kBTU



Κασέτα Μικρών διαστάσεων
07/09/12/14/18/22 kBTU



Επιδαπέδιο
09/12/14/ kBTU



Οροφής
18/22 kBTU

2-μονάδων: A0EG14KBCA2 / A0EG18KBCA2

3-μονάδων: A0EG18KBCA3 / A0EG24KBCA3

4-μονάδων: A0EG30KBTA4

5-μονάδων: A0EG36KBTA5



2-εσωτ. Μον.

3-εσωτ. Μον.

4-εσωτ. Μον., 5-εσωτ. Μον.

Τεχνικά Χαρακτηριστικά (2-εσωτ)

Τύπος			A0EG14KBCA2	A0EG18KBCA2
Τάση Λειτουργίας			Μονοφασικό, ~230 V, 50 Hz	
Ονομαστική Ισχύς	Ψύξη	Ονομ.	4.0	5.0
		Ελαχ. - Μεγ.	1.4-4.6	1.7-5.8
	Θέρμανση	Ονομ.	4.4	5.6
		Ελαχ. - Μεγ.	1.1-5.5	1.8-6.6
EER	Ψύξη	W/W	4.12	4.03
COP	Θέρμανση		4.63	4.59
Ηχητική Πίεση (High)	Ψύξη	dB(A)	47	47
Ηχητική Ισχύς (High)	Θέρμανση		49	50
	Ψύξη		60	60
Παροχή Αέρα	Ψύξη / Θέρμανση		62	62
		m ³ /h	1.670/1.670	1.960/2.020
Καθαρές Διαστάσεις Υ x Μ x Β		mm	542 x 799 x 290	632 x 799 x 290
Βάρος		kg	33	37
Διάμετρος Ψυκτικών Συνδέσεων	Υγρό	mm	6.35 x 2	6.35 x 2
	Αέριο		9.52 x 2	9.52 x 2
Μέγ. Μήκος Σωλν.	Συνολικό/Εσωτερική		30/20	30/20
Μέγ. Υψομ. Διαφορά	Με εξωτερική	m	15	15
	Εσωτερική		10	10
Όρια Λειτουργίας	Ψύξη	°CDB	-10 έως 46	-10 έως 46
	Θέρμανση		-15 έως 24	-15 έως 24
Ψυκτικό μέσο	Τύπος (Δυναμικό Υπερθέρμανσης Πλανήτη - GWP)		R32 (675)	R32 (675)
	Ποσότητα (Προγεμ.)	kg (CO2eq-T)	0.9 (0.608)	1.02 (0.689)

Τεχνικά Χαρακτηριστικά (3-εσωτ)

Τύπος			A0EG18KBCA3	A0EG24KBCA3
Τάση Λειτουργίας			Μονοφασικό, ~230 V, 50 Hz	
Ονομαστική Ισχύς	Ψύξη	Ονομ.	5.4	6.8
		Ελαχ. - Μεγ.	1.8-7.0	1.8-8.5
	Θέρμανση	Ονομ.	6.8	8.0
		Ελαχ. - Μεγ.	2.0-8.0	2.0-9.2
EER	Ψύξη	W/W	4.78	3.90
COP	Θέρμανση		4.89	4.40
Ηχητική Πίεση (High)	Ψύξη	dB(A)	46	48
Ηχητική Ισχύς (High)	Θέρμανση		49	53
	Ψύξη		59	61
Παροχή Αέρα	Ψύξη / Θέρμανση		61	67
		m ³ /h	2.270/2.160	2.270/2.730
Καθαρές Διαστάσεις Υ x Μ x Β		mm	716 x 820 x 315	716 x 820 x 315
Βάρος		kg	46	46
Διάμετρος Ψυκτικών Συνδέσεων	Υγρό	mm	6.35 x 3	6.35 x 3
	Αέριο		9.52 x 3	9.52 x 2, 12.70 x 1 adapter [12.70 x 9.52] x 1
Μέγ. Μήκος Σωλν.	Συνολικό/Εσωτερική		50/25	50/25
Μέγ. Υψομ. Διαφορά	Με εξωτερική	m	15	15
	Εσωτερική		10	10
Όρια Λειτουργίας	Ψύξη	°CDB	-10 έως 46	-10 έως 46
	Θέρμανση		-15 έως 24	-15 έως 24
Ψυκτικό μέσο	Τύπος (Δυναμικό Υπερθέρμανσης Πλανήτη - GWP)		R32 (675)	R32 (675)
	Ποσότητα (Προγεμ.)	kg (CO2eq-T)	1.8 (1.215)	1.8 (1.215)

Τεχνικά Χαρακτηριστικά (4-εσωτ, 5-εσωτ)

Τύπος			A0EG30KBTA4	A0EG36KBTA5
Τάση Λειτουργίας			Μονοφασικό, ~230 V, 50 Hz	
Ονομαστική Ισχύς	Ψύξη	Ονομ.	8.0	9.5
		Ελαχ. - Μεγ.	2.4-10.1	3.0-11.0
	Θέρμανση	Ονομ.	9.6	10.6
		Ελαχ. - Μεγ.	3.0-11.2	3.5-12.0
EER	Ψύξη	W/W	3.90	3.80
COP	Θέρμανση		4.55	4.50
Ηχητική Πίεση (High)	Ψύξη	dB(A)	50	52
Ηχητική Ισχύς (High)	Θέρμανση		54	55
	Ψύξη		63	65
Παροχή Αέρα	Ψύξη / Θέρμανση		66	68
		m ³ /h	2.400/2.950	2.450/2.900
Καθαρές Διαστάσεις Υ x Μ x Β		mm	884 x 820 x 315	884 x 820 x 315
Βάρος		kg	55	59
Διάμετρος Ψυκτικών Συνδέσεων	Υγρό	mm	6.35 x 4	6.35 x 5
	Αέριο		9.52 x 2, 12.70 x 2 adapter [12.70 x 9.52] x 2	9.52 x 3, 12.70 x 2 adapter [12.70 x 9.52] x 2 adapter [9.52 x 12.70] x 1
Μέγ. Μήκος Σωλν.	Συνολικό/Εσωτερική		70/25	75/25
Μέγ. Υψομ. Διαφορά	Με εξωτερική	m	15	15
	Εσωτερική		10	10
Όρια Λειτουργίας	Ψύξη	°CDB	-10 έως 46	-10 έως 46
	Θέρμανση		-15 έως 24	-15 έως 24
Ψυκτικό μέσο	Τύπος (Δυναμικό Υπερθέρμανσης Πλανήτη - GWP)		R32 (675)	R32 (675)
	Ποσότητα (Προγεμ.)	kg (CO2eq-T)	2.2 (1.485)	2.5 (1.688)

*Κατά τη σύνδεση εσωτερικής μονάδας ΔΑΠΕΔΟΥ τα μήκη ψυκτικών συνδέσεων αλλάζουν. Τεχνικές λεπτομέρειες στο εγχειρίδιο εγκατάστασης.

Διαστάσεις

(Μονάδα: mm)

2-μονάδων: ΑΟΕΓ14ΚΒΑ2

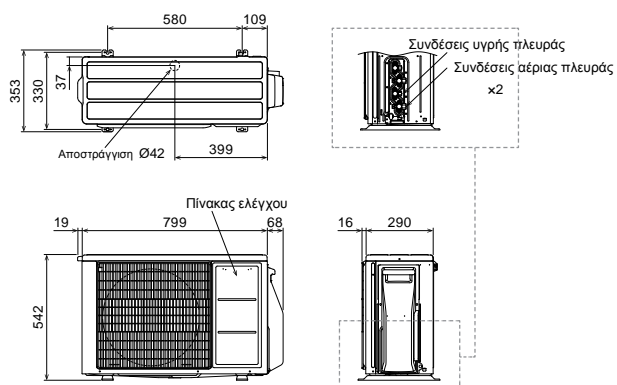

2-μονάδων: ΑΟΕΓ18ΚΒΑ2

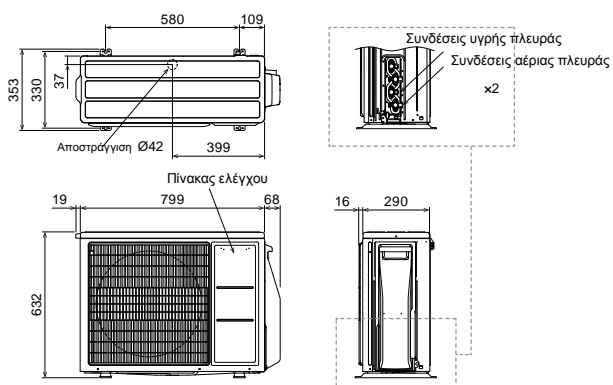

3-μονάδων: ΑΟΕΓ18ΚΒΑ3 / ΑΟΕΓ24ΚΒΑ3

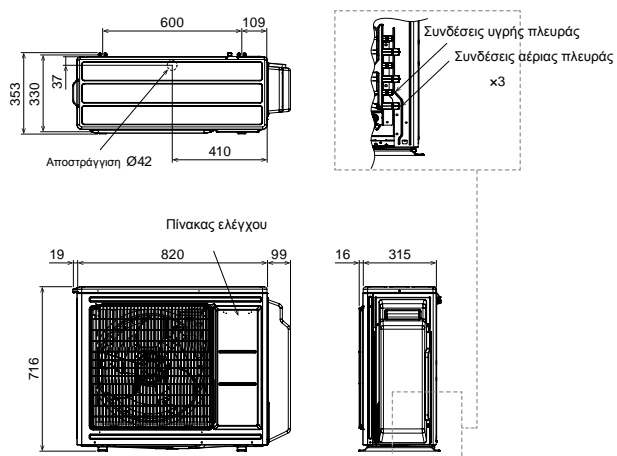

4-μονάδων: ΑΟΕΓ30ΚΒΤΑ4 5-μονάδων: ΑΟΕΓ36ΚΒΤΑ5

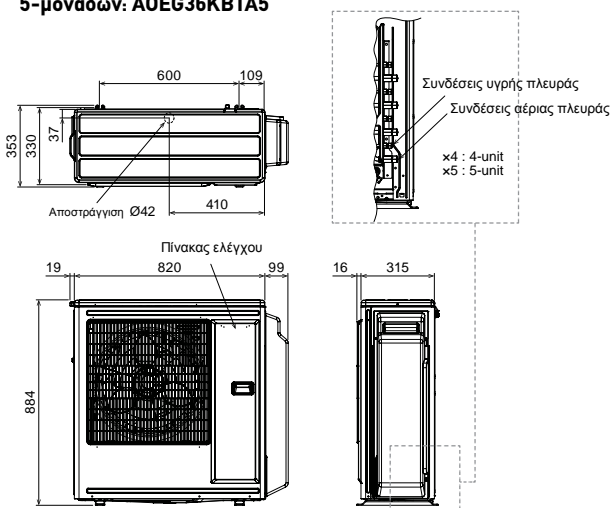

2 έως 5 εσωτερικές Multi-Split

Τεχνικά Χαρακτηριστικά Εσωτερικών Μονάδων



Τοίχου

NEO



Τύπος		Εσωτερική Μονάδα		ASEH09KGTG	ASEH12KGTG	ASEH14KGTG
Κλάση kW		kW		2.5	3.5	4.0
Τάση Λειτουργίας				Μονοφασικό, ~230 V, 50 Hz		
Ηχητική Πίεση (High)	Ψύξη	H/M/L/Q	dB(A)	40/34/29/21	40/35/30/21	43/36/30/21
	Θέρμανση			42/36/31/22	42/38/33/22	44/39/33/24
Ηχητική Ισχύς (High)	Ψύξη	H	dB(A)	55	56	57
	Θέρμανση			57	58	59
Παροχή Αέρα	Ψύξη	H/M/L/Q	m ³ /h	700/560/430/270	700/560/430/270	770/600/450/280
	Θέρμανση			750/610/470/330	770/640/520/330	800/660/520/340
Καθαρές Διαστάσεις Y x M x B		mm		270 x 834 x 215	270 x 834 x 215	270 x 834 x 215
Βάρος		kg		10	10	10
Διάμετρος Ψυκτικών Συνδέσεων		Υγρή/Αέρια	mm	6.35/9.52	6.35/9.52	6.35/9.52

Τοίχου



Τύπος		Εσωτερική Μονάδα		ASEH09KETF ASEH09KETF-B	ASEH12KETF ASEH12KETF-B	ASEH14KETF ASEH14KETF-B
Κλάση kW		kW		2.5	3.5	4.0
Τάση Λειτουργίας				Μονοφασικό, ~230 V, 50 Hz		
Ηχητική Πίεση (High)	Ψύξη	H/M/L/Q	dB(A)	40/34/29/21	40/35/30/21	43/36/30/21
	Θέρμανση			42/36/31/22	42/38/33/22	44/39/33/24
Ηχητική Ισχύς (High)	Ψύξη	H	dB(A)	55	55	57
	Θέρμανση			57	58	59
Παροχή Αέρα	Ψύξη	H/M/L/Q	m ³ /h	700/560/430/270	700/560/430/270	770/600/450/280
	Θέρμανση			750/610/470/330	770/640/520/330	800/660/520/340
Καθαρές Διαστάσεις Y x M x B		mm		295 x 950 (wall side: 840) x 230	295 x 950 (wall side: 840) x 230	295 x 950 (wall side: 840) x 230
Βάρος		kg		11	11	11.5
Διάμετρος Ψυκτικών Συνδέσεων		Υγρή/Αέρια	mm	6.35/9.52	6.35/9.52	6.35/9.52

Τοίχου

NEO



Τύπος		Εσωτερική Μονάδα		ASEH09KMCG	ASEH12KMCG	ASEH14KMCG
Κλάση kW		kW		2.5	3.5	4.0
Τάση Λειτουργίας				Μονοφασικό, ~230 V, 50 Hz		
Ηχητική Πίεση (High)	Ψύξη	H/M/L/Q	dB(A)	40/34/29/21	40/35/30/21	43/36/30/21
	Θέρμανση			42/36/31/22	42/38/33/22	44/39/33/24
Ηχητική Ισχύς (High)	Ψύξη	H	dB(A)	55	55	57
	Θέρμανση			57	58	59
Παροχή Αέρα	Ψύξη	H/M/L/Q	m ³ /h	700/560/430/320	700/560/430/320	770/600/450/310
	Θέρμανση			750/610/470/330	780/640/520/330	820/660/520/340
Καθαρές Διαστάσεις Y x M x B		mm		270 x 834 x 222	270 x 834 x 222	270 x 834 x 222
Βάρος		kg		10	10	10
Διάμετρος Ψυκτικών Συνδέσεων		Υγρή/Αέρια	mm	6.35/9.52	6.35/9.52	6.35/9.52



Τοίχου

NEO

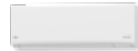

Τύπος		Εσωτερική Μονάδα		ASEH09KNCA	ASEH12KNCA
Κλάση kW		kW		2.5	3.5
Τάση Λειτουργίας				Μονοφασικό, ~230 V, 50 Hz	
Ηχητική Πίεση (High)	Ψύξη	H/M/L/Q	dB(A)	41 / 35 / 29 / 21	42 / 36 / 32 / 21
	Θέρμανση			41 / 34 / 30 / 22	42 / 35 / 31 / 22
Ηχητική Ισχύς (High)	Ψύξη	H	dB(A)	56	57
	Θέρμανση			56	57
Παροχή Αέρα	Ψύξη	H/M/L/Q	m ³ /h	640 / 500 / 390 / 250	660 / 520 / 440 / 250
	Θέρμανση			640 / 500 / 420 / 280	660 / 520 / 440 / 280
Καθαρές Διαστάσεις Y x M x B		mm		270 x 784 x 222	270 x 784 x 222
Βάρος		kg		9	9
Διάμετρος Ψυκτικών Συνδέσεων		Υγρή/Αέρια	mm	6.35 / 9.52	6.35 / 9.52

Τοίχου



Τύπος		Εσωτερική Μονάδα		ASEG18KMTE	ASEG22KMTE	ASEG24KMTE
Κλάση kW		kW		5.0	6.0	7.0
Τάση Λειτουργίας				Μονοφασικό, ~230 V, 50 Hz		
Ηχητική Πίεση (High)	Ψύξη	H/M/L/Q	dB(A)	45/40/35/29	48/40/35/29	49/40/35/29
	Θέρμανση			46/40/35/29	48/40/35/29	49/40/35/29
Ηχητική Ισχύς (High)	Ψύξη	H	dB(A)	60	62	65
	Θέρμανση			61	62	65
Παροχή Αέρα	Ψύξη	H/M/L/Q	m ³ /h	980/810/640/510	1,060/810/640/510	1,170/850/640/510
	Θέρμανση			1,020/850/640/510	1,060/850/640/510	1,170/850/640/510
Καθαρές Διαστάσεις Y x M x B		mm		280 x 980 x 240	280 x 980 x 240	280 x 980 x 240
Βάρος		kg		12.5	12.5	12.5
Διάμετρος Ψυκτικών Συνδέσεων		Υγρή/Αέρια	mm	6.35/12.70	6.35/12.70	6.35/12.70

Κονσόλα Δαπέδου



Τύπος		Εσωτερική Μονάδα		AGEG09KVCA	AGEG12KVCA	AGEG14KVCA
Κλάση kW		kW		2.5	3.5	4.0
Τάση Λειτουργίας				Μονοφασικό, ~230 V, 50 Hz		
Ηχητική Πίεση (High)	Ψύξη	H/M/L/Q	dB(A)	39/34/28/22	42/36/30/22	44/38/31/22
	Θέρμανση			39/35/30/22	42/38/32/22	44/39/33/22
Ηχητική Ισχύς (High)	Ψύξη	H	dB(A)	52	55	56
	Θέρμανση			52	55	56
Παροχή Αέρα	Ψύξη	H/M/L/Q	m ³ /h	530/440/360/270	600/490/380/270	650/520/400/270
	Θέρμανση			530/460/380/270	600/510/410/270	650/540/430/270
Καθαρές Διαστάσεις Y x M x B		mm		600 x 740 x 200	600 x 740 x 200	600 x 740 x 200
Βάρος		kg		14	14	14
Διάμετρος Ψυκτικών Συνδέσεων		Υγρή/Αέρια	mm	6.35/9.52	6.35/9.52	6.35/9.52

2 έως 5 εσωτερικές Multi-Split

Τεχνικά Χαρακτηριστικά Εσωτερικών Μονάδων

Εμφανούς Οροφής



Τύπος	Εσωτερική Μονάδα			ABEG18KRTA	ABEG22KRTA
Κλάση kW	kW			5.0	6.0
Τάση Λειτουργίας				Μονοφασικό, ~230 V, 50 Hz	
Ηχητική Πίεση (High)	Ψύξη	H/M/L/Q	dB(A)	38/36/33/31	42/37/34/31
	Θέρμανση			38/36/33/31	42/37/34/31
Ηχητική Ισχύς (High)	Ψύξη	H	dB(A)	53	57
	Θέρμανση			53	57
Παροχή Αέρα	Ψύξη	H/M/L/Q	m ³ /h	840/790/710/650	900/790/710/650
	Θέρμανση			840/790/710/650	900/790/710/650
Καθαρές Διαστάσεις Y x M x B	mm			235 x 1.080 x 705	235 x 1.080 x 705
Βάρος	kg			24	24
Διάμετρος Ψυκτικών Συνδέσεων	Υγρή/Αέρια	mm		6.35/12.70	6.35/12.70

Κασέτα Compact 62*62



Τύπος	Εσωτερική Μονάδα			AUXG07KVLA	AUXG09KVLA	AUXG12KVLA	AUXG14KVLA	AUXG18KVLA	AUXG22KVLA
Κλάση kW	kW			2.0	2.5	3.5	4.0	5.0	6.0
Τάση Λειτουργίας				Μονοφασικό, ~230 V, 50 Hz					
Ηχητική Πίεση (High)	Ψύξη	H/M/L/Q	dB(A)	33/31/29/27	33/31/29/27	37/34/31/28	38/35/32/29	38/35/32/29	44/42/36/30
	Θέρμανση			34/32/29/27	34/32/29/27	37/34/31/29	43/38/34/30	43/38/34/30	45/43/40/33
Ηχητική Ισχύς (High)	Ψύξη	H	dB(A)	46	46	49	50	50	56
	Θέρμανση			47	47	49	55	55	57
Παροχή Αέρα	Ψύξη	H/M/L/Q	m ³ /h	540/490/440/390	540/490/440/390	610/530/470/410	680/580/490/410	680/580/490/410	830/740/600/450
	Θέρμανση			540/490/440/390	540/490/440/390	610/530/470/410	790/680/580/450	790/680/580/450	860/760/700/530
Καθαρές Διαστάσεις Y x M x B	mm			245 x 570 x 570	245 x 570 x 570	245 x 570 x 570	245 x 570 x 570	245 x 570 x 570	245 x 570 x 570
Βάρος	kg			15	15	15	15	15	16
Πάνελ	Υγρή/Αέρια	mm		UTG-UFYF-W	UTG-UFYF-W	UTG-UFYF-W	UTG-UFYF-W	UTG-UFYF-W	UTG-UFYF-W
Διάμετρος Ψυκτικών Συνδέσεων	Liquid/Gas	mm		6.35/9.52	6.35/9.52	6.35/9.52	6.35/9.52	6.35/12.70	6.35/12.70

Καναλάτο Mini



Τύπος	Εσωτερική Μονάδα			ARXG07KSLAP	ARXG09KSLAP	ARXG12KSLAP	ARXG14KSLAP	ARXG18KSLAP	
Κλάση kW	kW			2.0	2.5	3.5	4.0	5.0	
Τάση Λειτουργίας				Μονοφασικό, ~230 V, 50 Hz					
Ηχητική Πίεση (High)	Ψύξη	H/M/L/Q	dB(A)	29/26/24/23	29/26/24/23	31/27/25/23	35/30/27/23	33/29/26/23	
	Θέρμανση			29/26/24/23	29/26/24/23	31/27/25/23	35/30/27/23	33/29/26/23	
Ηχητική Ισχύς (High)	Ψύξη	H	dB(A)	52	54	55	60	58	
	Θέρμανση			53	56	57	62	59	
Παροχή Αέρα	Ψύξη	H/M/L/Q	m ³ /h	550/440/390/360	600/450/400/360	650/490/430/360	800/640/530/360	940/750/540/480	
	Θέρμανση			550/440/390/360	600/450/400/360	650/490/430/360	800/640/530/360	940/750/540/480	
Καθαρές Διαστάσεις Y x M x B	mm			198 x 700 x 450	198 x 700 x 450	198 x 700 x 450	198 x 700 x 450	198 x 900 x 450	
Βάρος	kg			15.5	15.5	15.5	15.5	18.5	
Διάμετρος Ψυκτικών Συνδέσεων	Υγρή/Αέρια	mm		6.35/9.52	6.35/9.52	6.35/9.52	6.35/9.52	6.35/12.70	
Στατική Πίεση	Pa			0 έως 30	0 έως 30	0 έως 30	0 έως 50	0 έως 50	
Αντλία Συμπυκνωμάτων				Διαθέτει	Διαθέτει	Διαθέτει	Διαθέτει	Διαθέτει	

Καναλάτο Slim



Τύπος	Εσωτερική Μονάδα			ARXG07KLLAP	ARXG09KLLAP	ARXG12KLLAP	ARXG14KLLAP	ARXG18KLLAP	
Κλάση kW	kW			2.0	2.5	3.5	4.0	5.0	
Τάση Λειτουργίας				Μονοφασικό, ~230 V, 50 Hz					
Ηχητική Πίεση (High)	Ψύξη	H/M/L/Q	dB(A)	28/26/25/24	28/27/26/25	29/28/27/26	32/30/28/26	32/30/29/27	
	Θέρμανση			28/26/25/24	28/26/25/24	29/28/27/24	32/30/28/25	32/30/29/27	
Ηχητική Ισχύς (High)	Ψύξη	H	dB(A)	57	57	58	60	58	
	Θέρμανση			57	57	58	60	58	
Παροχή Αέρα	Ψύξη	H/M/L/Q	m ³ /h	550/490/470/440	600/550/500/450	650/600/550/480	800/700/600/480	940/880/820/750	
	Θέρμανση			550/490/470/440	600/550/500/450	650/600/550/480	800/700/600/480	940/880/820/750	
Καθαρές Διαστάσεις Y x M x B	mm			198 x 700 x 620	198 x 700 x 620	198 x 700 x 620	198 x 700 x 620	198 x 900 x 620	
Βάρος	kg			16	17	17	17	20	
Διάμετρος Ψυκτικών Συνδέσεων	Υγρή/Αέρια	mm		6.35/9.52	6.35/9.52	6.35/9.52	6.35/9.52	6.35/12.70	
Στατική Πίεση	Pa			0 έως 90	0 έως 90	0 έως 90	0 έως 90	0 έως 90	
Αντλία Συμπυκνωμάτων				Διαθέτει	Διαθέτει	Διαθέτει	Διαθέτει	Διαθέτει	



Καναλάτο Μεσαίας Στατικής

ΝΕΟ



Τύπος	Εσωτερική Μονάδα			ARXH12KMTAP	ARXH14KMTAP	ARXH18KMTAP	ARXH22KMTAP
Κλάση kW	kW			3.5	4.0	5.0	6.0
Τάση Λειτουργίας				Μονοφασικό, ~230 V, 50 Hz			
Ηχητική Πίεση (High)	Ψύξη	H/M/L/Q	dB(A)	29 / 27 / 25 / 23	32 / 29 / 27 / 25	33 / 30 / 28 / 26	32/28/25/24
	Θέρμανση			29 / 27 / 25 / 23	32 / 29 / 27 / 25	33 / 30 / 28 / 26	32/28/25/24
Ηχητική Ισχύς (High)	Ψύξη	H	dB(A)	58	59	60	58
	Θέρμανση			58	59	60	58
Παροχή Αέρα	Ψύξη	H/M/L/Q	m ³ /h	650 / 520 / 460 / 390	800 / 640 / 560 / 480	840 / 720 / 630 / 540	1,150 / 920 / 800 / 700
	Θέρμανση			650 / 520 / 460 / 390	800 / 640 / 560 / 480	840 / 720 / 630 / 540	1,150 / 920 / 800 / 700
Καθαρές Διαστάσεις Y x M x B	mm			240 x 700 x 700	240 x 700 x 700	240 x 700 x 700	240 x 1,000 x 700
Βάρος	kg			24	24	24	31
Διάμετρος Ψυκτικών Συνδέσεων	Υγρή/Αέρια	mm		6.35 / 9.52	6.35 / 9.52	6.35 / 12.7	6.35/12.70
Στατική Πίεση	Pa			30 έως 150	30 έως 150	30 έως 150	30 έως 150
Αντλία Συμπυκνωμάτων				Διαθέτει	Διαθέτει	Διαθέτει	Διαθέτει

Καναλάτο Μεσαίας Στατικής



Τύπος	Εσωτερική Μονάδα			ARXG22KMLB
Κλάση kW	kW			6.0
Τάση Λειτουργίας				Μονοφασικό, ~230 V, 50 Hz
Ηχητική Πίεση (High)	Ψύξη	H/M/L/Q	dB(A)	31/29/27/25
	Θέρμανση			31/29/27/25
Ηχητική Ισχύς (High)	Ψύξη	H	dB(A)	60
	Θέρμανση			62
Παροχή Αέρα	Ψύξη	H/M/L/Q	m ³ /h	1,100/910/750/580
	Θέρμανση			1,100/910/750/580
Καθαρές Διαστάσεις Y x M x B	mm			270 x 1,135 x 700
Βάρος	kg			35
Διάμετρος Ψυκτικών Συνδέσεων	Υγρή/Αέρια	mm		6.35/12.70
Στατική Πίεση	Pa			30 έως 150
Αντλία Συμπυκνωμάτων				Προαιρετικό

Επισκόπηση Σύστημα Ελέγχου για Διαιρούμενα και Πολυδιαιρούμενα Συστήματα

Όλες οι εσωτερικές μονάδες* είναι εξοπλισμένες με ασύρματο ή ενσύρματο τηλεχειριστήριο. Υπάρχουν επιπλέον επιλογές, όπως μεμονωμένα τηλεχειριστήρια και κεντρικά τηλεχειριστήρια. Το εύκολο στη χρήση κεντρικό τηλεχειριστήριο καθιστά απλή τη ρύθμιση του τρόπου λειτουργίας, της θερμοκρασίας, του όγκου ροής αέρα, του χρονοδιακόπτη και άλλων λειτουργιών για κάθε εσωτερική μονάδα από ένα μόνο σημείο.

*Εξαιρούνται ορισμένα προϊόντα.

Air Conditioning

Μεμονωμένα τηλεχειριστήρια

NEO



Ενσύρματο τηλεχειριστήριο

Ένας ενσωματωμένος θερμοαισθητήρας παρακολουθεί και ελέγχει με ακρίβεια τη θερμοκρασία του δωματίου.



Ασύρματο τηλεχειριστήριο

Απλές και ευέλικτες λειτουργίες με επιλογή 4 διαφορετικών τύπων χρονοδιακοπών.



Απλό τηλεχειριστήριο

Τηλεχειριστήριο μικρών διαστάσεων με βασική λειτουργικότητα.

Τύπος Οροφής



Ασύρματο τηλεχειριστήριο

Μονάδα δέκτη υπερύθρων

Τύπος Αεραγωγού



Ασύρματο τηλεχειριστήριο

IR receiver unit

Τύπος Κασέτας



Ασύρματο τηλεχειριστήριο

Μονάδα δέκτη υπερύθρων

Μονάδα δέκτη υπερύθρων

Αυτή η μονάδα δέκτη υπερύθρων επιτρέπει σε ένα ασύρματο τηλεχειριστήριο να ελέγχει μια εσωτερική μονάδα τύπου αγωγού.

Air Conditioning

Κεντρικό τηλεχειριστήριο



Κεντρικό τηλεχειριστήριο οικίας για Πολυδιαιρούμενα συστήματα 5 και 6 μονάδων.
Επιτρέπει μεμονωμένο και κεντρικό έλεγχο.





Μετατροπείς/Προσαρμογείς

Για εξωτερικό έλεγχο μέσω BMS /
Συστήματα Οικιακού Αυτοματισμού

Μετατροπέας MODBUS®
για εσωτερικές μονάδες
UTY-VMSX



Διεπαφή MODBUS®
για εσωτερικές μονάδες



Διεπαφή KNX®
για εσωτερικές μονάδες
UTY-VKSX



Διεπαφή KNX®
για εσωτερικές μονάδες



**Προσαρμογέας
ασύρματου Lan**



Μετατροπέας δικτύου

DC power supply
type
UTY-VTGX



AC power supply
type
UTY-VTGXV



Έλεγχος μέσω Διαδικτύου (Ασύρματος έλεγχος μέσω Smartphone/Tablet)

Με τον προσαρμογέα WLAN και την εφαρμογή AIRSTAGE Mobile, μπορείτε να ελέγχετε το κλιματιστικό σας από οπουδήποτε οποιαδήποτε στιγμή.

Προσαρμογέας WLAN

Ο ειδικός προσαρμογέας WLAN επιτρέπει τον χειρισμό του κλιματιστικού μέσω smartphone ή tablet.







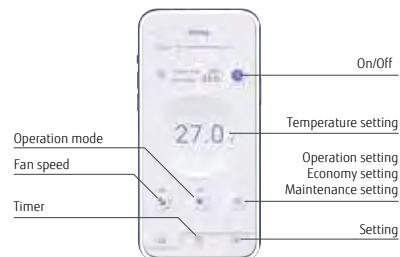

Απλός, φιλικός προς το χρήστη σχεδιασμός διεπαφής

Η σχεδίαση της οθόνης κάνει τον χειρισμό πιο εύκολο από ποτέ.



Συγκριτικός πίνακας ελεγκτών

Είδος						
	Ενσύρματο χειριστήριο (Design type)	Ενσύρματο χειριστήριο (με οθόνη αφής)	Ενσύρματο χειριστήριο	Ενσύρματο χειριστήριο	Μικρών διαστάσεων Ενσύρματο χειριστήριο	Απλό ενσύρματο χειριστήριο
Τύπος	UTY-RVRY	UTY-RNRYZ5	UTY-RLRY	UTY-RVNYM	UTY-RCRYZ1	UTY-RSRY
Μέγιστος αριθμός ελέγχου σε γκρουπ	1	1	1	1	1	1
Μέγιστος αριθμός ελέγχου εσωτ. μονάδων	16	16	16	16	1	16
Μέγιστος αριθμός ελεγχόμενων γκρουπ	—	—	—	—	—	—
Λειτουργίες ελέγχου κλιματισμού	ON/OFF	●	●	●	●	●
	Ρύθμιση κατάστασης λειτουργίας	●	●	●	●	●
	Έλεγχος ταχ. ανεμιστήρα	●	●	●	●	●
	Ρύθμιση θερμοκρασίας δωματίου	●	●	●	●	●
	Ρύθμιση περιορισμού εύρους θερμοκρασίας	●	●	●	●	—
	Λειτουργία Test	●	●	●	●	●
	Ρύθμιση κάθετης κίνησης περσίδας	●	●	●	●	●
	Ρύθμιση οριζόντιας κίνησης περσίδας	●	●	●	●	—
	Ρύθμιση κίνησης / περσίδα	●	●	—	—	●
	Ρύθμιση σε γκρουπ	—	—	—	—	—
	Απαγόρευση χρήσης θερμ. δωματίου	—	—	—	—	—
	Ρύθμιση Αντιπαγωτικής λειτουργίας	●	●	—	—	●
	Ρύθμιση θερμ. επιστροφής	●	●	●	●	—
	Οικονομική λειτουργία	●	●	●	●	●
	Έλεγχος ανθ. παρουσίας	●	●	—	—	—
Ενδείξεις	Σφάλμα	●	●	●	●	●
	Απόψυξη	●	●	●	●	●
	Ώρα	●	●	●	●	—
	Ημέρα εβδομάδας	●	●	●	●	—
	Απαγόρευση χρήσης θερμ. δωματίου	●	●	●	●	●
	Διεύθυνση	●	●	●	●	●
	Θερμ. χώρου	●	●	—	●	●
	Πολλαπλή επιλογή γλώσσας	●	●	—	●	—
	Ρύθμιση εξοικ. ενέργειας κατά την ημέρα	●	●	—	●	—
	Εγγραφή ονόματος	●	●	—	—	—
	Ενο. φωτισμός χειριστηρίου	●	●	—	●	●
	2D ορόφου / 3D εμφάνιση κτηρίου	—	—	—	—	—
	Έλεγχος διαρροής ψυκτικού μέσου	—	—	—	—	—
	Έλεγχος ψυκτικού κυκλώματος	●	●	—	—	—
	Εμφάνιση λογότυπου ξενοδοχείου	●	—	—	—	—
	Περιορισμένη ορατότητα ρυθμίσεων	●	—	—	—	—
	Χρονοδιακόπτης	Ρύθμιση ώρας	Εβδομάδα	Εβδομάδα	Εβδομάδα	Εβδομάδα
ON/OFF Χρονοδιακόπτης		—	●	●	●	● (OFF only)
Λειτουργία ύπνου		—	—	—	—	—
Λειτουργία προγράμματος		—	—	—	—	—
Auto-off χρονοδιακόπτης		●	●	●	●	—
Διακοπή ημέρας		●	●	●	●	—
Ελάχιστη μονάδα μέτρησης (λεπτά ώρας)		1 • 10	10 • 30	30	30	—
Έλεγχος	Διαχειριστικό σύστημα απομακρυσμένος έλεγχου	—	—	—	—	—
	Κατανομή τελών ηλεκτρικής ενέργειας	—	—	—	—	—
	Ιστορικό σφαλμάτων	●	●	●	●	—
	Έκτακτη διακοπή	—	—	—	—	—
	Διαχειριστικό σύστημα απομακρυσμένος έλεγχου	—	—	—	—	—
	Λειτουργία εξοικονόμησης	—	—	—	—	—
	Ενημέρωση σφάλματος μέσω email	—	—	—	—	—
	Κλείδωμα	● Παιδικό κλείδωμα	● Παιδικό κλείδωμα	● Παιδικό κλείδωμα	● Παιδικό κλείδωμα	—
Λειτουργία χαμηλού θορύβου	—	—	—	—	—	



Απλός και κομψός σχεδιασμός που εναρμονίζεται με τον χώρο

Το νέο τηλεχειριστήριο με κομψό σχεδιασμό, UTY-RVRY, επιτρέπει την εύκολη λειτουργία με οθόνη αφής. Είναι συμβατός με πολλές εσωτερικές μονάδες που χρησιμοποιούν 2-σύρματη συνδεσμολογία.

Έως και
16 εσωτερικές μονάδες
Έως και
1 μονάδα



Εναρμονίζεται με το χώρο εγκατάστασης

Όταν δεν χρησιμοποιείται, το τηλεχειριστήριο είναι μέρος της διακόσμησης εσωτερικού χώρου.

Αυτό επιτυγχάνεται με τη χρήση καθρεφτών, γυαλιού και διάφανων πάνελ και φαίνεται σαν να είναι ένα με τον τοίχο.

Το κομψό και στυλάτο σχέδιο κέρδισε το βραβείο Good Design 2022 και επιλέχθηκε ως φιναλίστ για το βραβείο IDEA 2023.



Έξυπνη λειτουργία

Η οθόνη αφής μπορεί να λειτουργήσει εύκολα με οριζόντιο και κάθετο σύρσιμο, ενώ οι χρήστες μπορούν να χειριστούν το χειριστήριο χωρίς να χρειάζονται οδηγίες χρήσης.

Temp. Setting



Operation Mode



Status LED Colors

Όταν δεν χρησιμοποιείται, ο τρόπος λειτουργίας υποδεικνύεται μέσω των χρωμάτων της λυχνίας LED που εμφανίζονται κάτω από τον ελεγκτή. Η λυχνία LED μπορεί να ανάψει και να απενεργοποιηθεί για να αποφευχθεί η αντανάκλαση τη νύχτα.



Μπλε: Ψύξη



Κόκκινο: Θέρμανση



Πράσινο: Ξηρό κλίμα



Μάβ: Auto

Παρακολούθηση κύκλου ψυκτικού μέσου

Το ενσύρματο τηλεχειριστήριο (οθόνη αφής) υποστηρίζει την εμφάνιση ορισμένων τιμών αισθητήρα για υποστήριξη συντήρησης και σέρβις.



* Παράδειγμα οθόνης εμφάνισης

* Αυτή η λειτουργία υποστηρίζεται μόνο από διαιρούμενα συστήματα, που χρησιμοποιούν το πρωτόκολλο επικοινωνίας H-Serial! Παράδειγμα: ASYH30KMTB.

Εμφάνιση λογότυπου

Το χειριστήριο μπορεί να απεικονίσει λογότυπα ξενοδοχείων. Οι εικόνες στέλνονται μέσω σύνδεσης Bluetooth όπου τα δεδομένα αποθηκεύονται στη μνήμη flash που είναι ενσωματωμένη σε κάθε χειριστήριο.

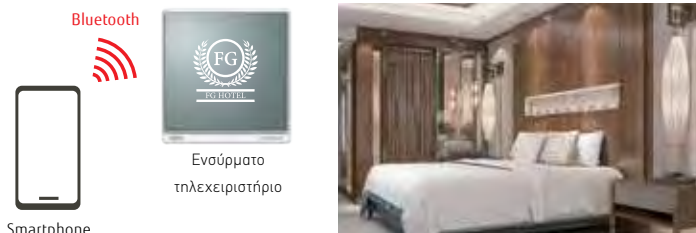

* Διατίθεται έγχρωμη οθόνη

Εφαρμογή AIRSTAGE Remo Set (δωρεάν λήψη)

Ρυθμίστε το νέο σας ενσύρματο χειριστήριο μέσω Bluetooth από το smartphone σας (ή απευθείας από το χειριστήριο).

Χαρακτηριστικά:

- Αρχική διαμόρφωση
- Ρύθμιση λειτουργιών
- Εισαγωγή προσαρμοσμένου λογότυπου
- Αντιγραφή ρυθμίσεων μεταξύ χειριστηρίων

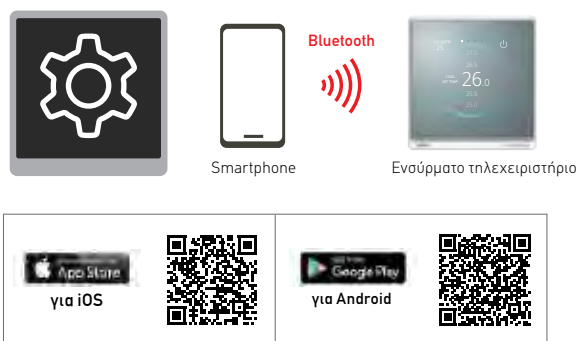

Αρχικές ρυθμίσεις / Λειτουργία εσωτερικής μονάδας

Οι αρχικές ρυθμίσεις του χειριστηρίου και οι ρυθμίσεις λειτουργίας της εσωτερικής μονάδας μπορούν να σταλούν από ένα smartphone με σύζευξη με το χειριστήριο μέσω Bluetooth. Μπορεί επίσης να διαβάσει τις τιμές ρύθμισης ενός συζευγμένου χειριστηρίου και να στείλει ένα αντίγραφο τους σε ένα ή περισσότερα πρόσθετα χειριστήρια, μειώνοντας σημαντικά το χρόνο εγκατάστασης.

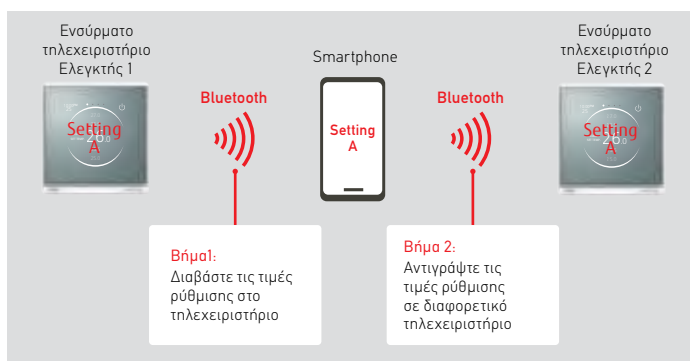



































*Smartphone : Ενσύρματο τηλεχειριστήριο = 1 : 1

Προδιαγραφές

Όνομα μοντέλου	UTY-RVRY
Πηγή ενέργειας	DC12V
Διαστάσεις (Υ x Π x Β) (mm)	121.5 x 116 x 26
Βάρος (g)	225

Λίστα συστημάτων ελέγχου Split/Multi-split

Επιλογές ελεγκτή/αξεσουάρ:

Τύπος	Ψυκτικό μέσο	Εσωτερική μον.									Κασέτα	
		Τοίχου									Compact των κατευθύνσεων	Κυκλικής ροής
		Designer Σειρά		Standard Σειρά			ECO Σειρά					
		ASEH07/09/ 12/14KGTG. ASYG07/09/ 12/14KGTG. ASYG07/09/ 12/14KGTG	ASEG 07/09/12/14 KETG, KETF-B ASYG 07/09/12/14 KETE, KETE-B	ASEH07/09/ 12/14KMCG. ASYG07/09/ 12/14KMCF. ASYG07/09/ 12/14KMCE	ASEG 18/24KMTG	ASEH 30/36KMTB	ASEH 07/09/12 KNCA	ASEG 07/09/12 KPCE	ASEH 07/09/12 KLTA	AUXG 09/12/14/ 18/22/24 KVLA	AUXG 18/22/24/30/ 36/45/54 KRLB	
												
Χειριστήρια				• UTY-RVRY+ UTY-TWRXZ2							• UTY-RVRY	
				• UTY-RNRYZ5+ UTY-TWRXZ2							• UTY-RNRYZ5	
				• UTY-RLRY+ UTY-TWRXZ2							• UTY-RLRY	
				• UTY-RCRYZ1+ UTY-TWRXZ2							• UTY-RCRYZ1	
											• UTY-RVNYM	
											• UTY-RNNYM	
				• UTY-RSRY UTY-RHRY+ UTY-TWRXZ2							• UTY-RSRY UTY-RHRY	
												
											• UTY-LNTY	
Δέκτης υπέρυθρων. Ασύρματο												
											• UTY-LBTC	
Απλό ενσύρματο χειριστήριο				• UTY-RSRY UTY-RHRY+ UTY-TWRXZ2							• UTY-RSRY UTY-RHRY	
												
												
Οικιακό κεντρικό χειριστήριο												
												
												
Ασύρματο												
												
												
Δέκτης υπέρυθρων. Ασύρματο												
												
												
Αεραγωγού												
												
												
Κασέτα												
												
												
Οροφής												
												
												





















Εσωτερική μον.													Εξωτερική μον.			
Αεραγωγού						Μεγάλης ισχύος		Δαπέδου		Οροφής		Multi-split				Μονοφασική
Λεπτός	Μεσαίος στατικής (High-Efficiency & Comfort)	Μεσαίος στατικής (Compact)	Μεσαίος στατικής (Standard)	Υψηλής στατικής						Τοίχου		Ώων κατευθύνσεων	Μικρό αεραγωγού	Λεπτό αεραγωγού	5/6-unit multi-split	
ARXG 09/12/14/18 KLLAP	ARXH 12/14/18 22/24/30/36/45/54 KMTAP	ARXG 12/14/18/22/24/30/36/45/54 KHTAP	ARXG22KMLB. ARXG 24/30/36/45 KMLA	ARXG 45/54KHTB				AGEG 09/12/14 KVCA	ABEG 18/22/24/30/36/45/54 KRTA	ASEH 05KNCA	ASEG 22KMTE	AUXG 07KVLA	ARXG 07/09/12/14/18 KSLAP	ARXG 07KLLAP	ADEG 36KBTA5	
					ARYG 60LHTA		ARYG 72/90LHTA									
		● UTY-RVRY					● UTY-RVRY	● UTY-RVRY+ UTY-TWRXZ3	● UTY-RVRY		● UTY-RVRY+ UTY-TWRXZ2		● UTY-RVRY			
		● UTY-RNRVZ5					● UTY-RNRVZ5	● UTY-RNRVZ5+ UTY-TWRXZ3	● UTY-RNRVZ5		● UTY-RNRVZ5+ UTY-TWRXZ2		● UTY-RNRVZ5			
		● UTY-RLRY					● UTY-RLRY	● UTY-RLRY+ UTY-TWRXZ3	● UTY-RLRY		● UTY-RLRY+ UTY-TWRXZ2		● UTY-RLRY			
		● UTY-RCRYZ1					● UTY-RCRYZ1	● UTY-RCRYZ1+ UTY-TWRXZ3	● UTY-RCRYZ1		● UTY-RCRYZ1+ UTY-TWRXZ2		● UTY-RCRYZ1			
	● UTY-RVNYM		● UTY-RVNYM				● UTY-RVNYM						● UTY-RVNYM			
	● UTY-RNNYM		● UTY-RNNYM				● UTY-RNNYM						● UTY-RNNYM			
		● UTY-RSRY UTY-RHRY					● UTY-RSRY UTY-RHRY	● UTY-RSRY UTY-RHRY+ UTY-TWRXZ3	● UTY-RSRY UTY-RHRY		● UTY-RSRY UTY-RHRY+ UTY-TWRXZ2		● UTY-RSRY UTY-RHRY			
															● UTY-DMMYM1+3 (KBTA5) UTY-DMMYM+3 (LBLA6)	
												● UTY-LNTY				
							● UTY-LRHYM									
		● UTY-LBTYM					● UTY-LBTYM		● UTY-LBTYH					● UTY-LBTYM		

*1: Διαθέσιμο μόνο αν αφαιρεθεί το WLAN (UTY-TFSX2). *2: Διαθέσιμο μόνο αν αφαιρεθεί το WLAN (UTY-TFSZ1). *3: Συμβουλευτείτε τον τοπικό διανομέα. *Για την KL σειρά δεν υπάρχουν προαιρετικά εξαρτ..

Λίστα παρελκόμενων αξεσουαρ ελέγχου Split/Multi-split

Επιλογές ελεγκτή/αξεσουάρ:

Τύπος	Ψυκτικό μέσο	Εσωτερική μον.											
		Τοίχου							Κασέτα				
		Designer Σειρά		Standard Σειρά			ECO Σειρά		Compact Δων κατευθύνσεων	Κυκλική ροή			
		ASEH07/09/12/14KGTG, ASYG07/09/12/14KGTG, ASYG07/09/12/14KGTG	ASEG 07/09/12/14 KETF, KETF-B ASYG 07/09/12/14 KETE, KETE-B	ASEH07/09/12/14KMG, ASYG07/09/12/14KMCF, ASYG07/09/12/14KMCE	ASEG 18/24KMTE	ASEH 30/36KMTB	ASEH 07/09/12 KNCA	ASEG 07/09/12 KPCE	ASEH 07/09/12 KLTA	ASEG 18/24KLCA	AUXG 09/12/14/18/22/24 KVLA	AUXG 18/22/24/30/36/45/54 KRLB	
Χρησιμότητα	MODBUS® Μετατροπέας				● UTY-VMSX							● UTY-VMSX	
	MODBUS® πρωτόκολλο	 3-wire RC-line type			● FG-AC-MBS1Z1							● FG-RC-MBS1Z1 FG-AC-MBS1Z1	
		 IR type						● FG-IR-BMG1Z1				● FG-IR-BMG1Z1+ UTY-LB1YC	
	KNX® Μετατροπέας				● UTY-VKSX							● UTY-VKSX	
	KNX® interface	 3-wire RC-line type			● FG-AC-KNX1Z1							● FG-RC-KNX1Z1 FG-AC-KNX1Z1	
		 IR type						● FG-IR-KNX1Z1				● FG-IR-KNX1Z1+ UTY-LB1YC	
	WLAN αντάπτορας	 3-wire RC-line type ¹⁾	 CN connector type										● UTY-TFSXJ3 UTY-TFSXZ1
		 USB type ¹⁾		● Accessory (KGTG, KGTG, KETF, KETF-B, KMG, KMCF) UTY-TFSXH3, UTY-TFSXF2 (KGTG, KETE, KETE-B, KMCE)	● UTY-TFSXH3 UTY-TFSXF2	● Accessory	● UTY-TFSXH3 UTY-TFSXF2						
		 3-wire RC-line type	 CN connector type			● FG-AC-WIF1Z1							● FG-RC-WIF1Z2 FG-AC-WIF1Z1
		 IR type						● FG-IR-WIF1Z1					● FG-IR-WIF1Z1+ UTY-LB1YC
 3-wire RC-line type		 CN connector type			● FG-AC-WMP1Z1							● FG-RC-WMP1Z1 FG-AC-WMP1Z1	
 IR type							● FG-IR-WMP1Z1					● FG-IR-WMP1Z1+ UTY-LB1YC	
Ελεγκτής εξωτ. εντολών				● UTY-TERX-UTY-TWRXZ2								● UTY-TERX	
Μετατροπέας δικτύου VRF για SPLIT/Multi-split	 DC power supply type	 AC power supply type			● UTY-VTGV-UTY-TWRXZ2 or UTY-VTGV-UTY-TWRXZ2							● UTY-VTGV UTY-VTGV	



Εσωτερική μον.														Εξωτερική μον.	
Λεπτός	Αεραγωγού					Μεγάλης ισχύος	Δαπέδου	Οροφής	Multi-split					5/6-unit multi-split	
	Μεσαίας στατικής (High-Efficiency & Comfort)	Μεσαίας στατικής (Compact)	Μεσαίας στατικής (Standard)	Υψηλής στατικής					Τοίχου	Ώων κατευθύνσεων	Μικρό αεραγωγού	Λεπτό αεραγωγού	Μονοφασική		
ARXG 09/12/14/18 KLLAP	ARXH 12/14/18 22/24/30/ 36/45/54 KMTAP	ARXG 12/14/18/ 22/24/30/ 36/45/54 KH1AP	ARXG22KMLB, ARXG 24/30/36/45 KMLA		ARXG 45/54KH1TB	ARYG 60LHTA	ARYG 72/90LHTA	AGEG 09/12/14 KVCA	ADEG 18/22/24/30/ 36/45/54 KR1A	ASEH 05KNCA	ASEG 22KMTE	AUXG 07KVLA	ARXG 07/09/12/14/18 KSLAP	ARXG 07KLLAP	
		• UTY-VMSX					• UTY-VMSX	• UTY-VMSX*2	• UTY-VMSX		• UTY-VMSX*1		• UTY-VMSX		
	• FG-RC-MBS1Z1 • FG-AC-MBS1Z1		• FG-AC-MBS1Z1			• FG-RC-MBS1Z1	• FG-RC-MBS1Z1 • FG-AC-MBS1Z1	• FG-AC-MBS1Z1			• FG-AC-MBS1Z1		• FG-RC-MBS1Z1 • FG-AC-MBS1Z1		
		• FG-IR-BMG1Z1+ • UTY-LBTYM				• FG-IR-BMG1Z1+ • UTY-LRHYM		• FG-IR-BMG1Z1	• FG-IR-BMG1Z1+ • UTY-LBTYH		• FG-IR-BMG1Z1		• FG-IR-BMG1Z1+ • UTY-LBTYM		
		• UTY-VKSX					• UTY-VKSX	• UTY-VKSX*2	• UTY-VKSX		• UTY-VKSX*1		• UTY-VKSX		
	• FG-RC-KNX1Z1 • FG-AC-KNX1Z1		• FG-AC-KNX1Z1			• FG-RC-KNX1Z1	• FG-RC-KNX1Z1 • FG-AC-KNX1Z1	• FG-AC-KNX1Z1			• FG-AC-KNX1Z1		• FG-RC-KNX1Z1 • FG-AC-KNX1Z1		
		• FG-IR-KNX1Z1+ • UTY-LBTYM	• FG-AC-KNX1Z1+ • UTY-LBTYM			• FG-IR-KNX1Z1+ • UTY-LRHYM		• FG-IR-KNX1Z1	• FG-IR-KNX1Z1+ • UTY-LBTYH		• FG-IR-KNX1Z1		• FG-IR-KNX1Z1+ • UTY-LBTYM		
		• UTY-TFSXJ3 • UTY-TFSXZ1				• UTY-TFNXZ1		• UTY-TFSXJ3 • UTY-TFSXZ1					• UTY-TFSXJ3 • UTY-TFSXZ1		
										• Accessory	• UTY-TFSXH3 • UTY-TFSXF2				
	• FG-RC-WIF1Z2 • FG-AC-WIF1Z1		• FG-AC-WIF1Z1			• FG-RC-WIF1Z2	• FG-RC-WIF1Z2 • FG-AC-WIF1Z1	• FG-AC-WIF1Z1			• FG-AC-WIF1Z1		• FG-RC-WIF1Z2 • FG-AC-WIF1Z1		
		• FG-IR-WIF1Z1+ • UTY-LBTYM				• FG-IR-WIF1Z1+ • UTY-LRHYM		• FG-IR-WIF1Z1	• FG-IR-WIF1Z1+ • UTY-LBTYH		• FG-IR-WIF1Z1		• FG-IR-WIF1Z1+ • UTY-LBTYM		
	• FG-RC-WMP1Z1 • FG-AC-WMP1Z1		• FG-AC-WMP1Z1			• FG-RC-WMP1Z1	• FG-RC-WMP1Z1 • FG-AC-WMP1Z1	• FG-AC-WMP1Z1			• FG-AC-WMP1Z1		• FG-RC-WMP1Z1 • FG-AC-WMP1Z1		
		• FG-IR-WMP1Z1+ • UTY-LBTYM				• FG-IR-WMP1Z1+ • UTY-LRHYM		• FG-IR-WMP1Z1	• FG-IR-WMP1Z1+ • UTY-LBTYH		• FG-IR-WMP1Z1		• FG-IR-WMP1Z1+ • UTY-LBTYM		
				• UTY-TERX				• UTY-TERX+ • UTY-TWRXZ3	• UTY-TERX		• UTY-TERX+ • UTY-TWRXZ2		• UTY-TERX		
			• UTY-VTGX • UTY-VTGXV					• UTY-VTGX+ • UTY-TWRXZ3 • UTY-VTGXV+ • UTY-TWRXZ3	• UTY-VTGX • UTY-VTGXV		• UTY-VTGX+ • UTY-TWRXZ2 or • UTY-VTGXV+ • UTY-TWRXZ2		• UTY-VTGX • UTY-VTGXV		

*Για την KL σειρά δεν υπάρχουν προαιρετικά εξαρτ..
*1: Διαθέσιμο μόνο αν αφαιρεθεί το WLAN (UTY-TFSX2). *2: Διαθέσιμο μόνο αν αφαιρεθεί το WLAN (UTY-TFSZ1).

Επισκόπηση προαιρετικών εξαρτημάτων

Για Split & Multi-split

Μια ποικιλία από προαιρετικά εξαρτήματα είναι διαθέσιμα για να καταστεί δυνατή η σωστή εγκατάσταση της επιλεγμένης εσωτερικής μονάδας σύμφωνα με το περιβάλλον.

Προαιρετικά εξαρτήματα Για Τύπο Κασέτας



Κιτ αισθητήρα αναγνώρισης ανθρώπων.

Ένας ενσωματωμένος θερμοαισθητήρας παρακολουθεί και ελέγχει με ακρίβεια τη θερμοκρασία του δωματίου.

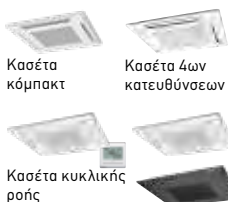

Γρίλια κασέτας.

Πάνελ κασετών που ταιριάζουν σε διάφορους τύπους εσωτερικών χώρων.

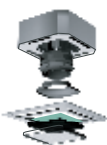

Φίλτρο ιόντων αργύρου.

Το φίλτρο ιόντων αργύρου βοηθά στη διατήρηση του εσωτερικού αέρα απαλλαγμένο από ιούς, βακτήρια και μούχλα.*



Κιτ εισαγωγής καθαρού αέρα.

Φρέσκος αέρας μπορεί να εισαχθεί μέσω του ανεμιστήρα που συνδέεται στην εξωτερική μονάδα ελέγχου.

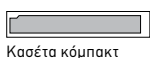

Κασέτα κόμπακτ



Κασέτα κυκλικής ροής

Πλάκα κλειστρού εξόδου αέρα.

Οι κατευθύνσεις ροής αέρα μπορούν να αλλάξουν σε 3 κατευθύνσεις χρησιμοποιώντας την πλάκα κλειστρού εξόδου αέρα, ανάλογα με το σημείο εγκατάστασης.

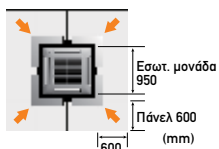

Μεγάλη επιφάνεια.

Όταν ένας τύπος κασέτας εγκαθίσταται σε στενό χώρο στην οροφή, το ευρύ πάνελ καλύπτει αυτό το κενό.

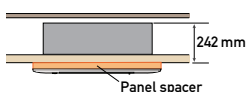

Αποστάτης επιφάνειας.

Εάν ο χώρος της οροφής είναι περιορισμένος και το κύριο σώμα προεξέχει από την επιφάνεια της οροφής, ο αποστάτης επιφάνειας μπορεί να χρησιμοποιηθεί ως διακοσμητικό στοιχείο.

Προαιρετικά εξαρτήματα Για Επιδαπέδιο Τύπο

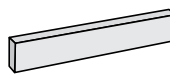

Μερικώς καλυμμένο κιτ.

Χρησιμοποιείται για την ημι-κάλυψη μιας εσωτερικής επιδαπέδιας μονάδας στον τοίχο.



Φίλτρο με ιόντα αργύρου.

Το φίλτρο με ιόντα αργύρου βοηθά να διατηρείται ο εσωτερικός αέρας, απαλλαγμένος από ιούς, βακτήρια και μύκητες.*



Προαιρετικά εξαρτήματα

Για Αεραγωγό και Συστήματα Οροφής



Κιτ αυτόματης γρίλιας.

Η κομψή, προαιρετική, επίπεδη αυτόματη γρίλια, εναρμονίζεται με κάθε εσωτερικό χώρο και προσφέρει άνετη παροχή αέρα.



Μονάδα απομακρυσμένου αισθητήρα.

Ο αισθητήρας τηλεχειρισμού παρέχει πρόσθετη άνεση.

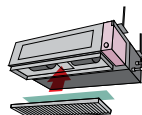

Φίλτρο με ιόντα αργύρου.

Το φίλτρο με ιόντα αργύρου βοηθά να διατηρείται ο εσωτερικός αέρας, απαλλαγμένος από ιούς, βακτήρια και μύκητες.*



Φίλτρο μεγάλης διάρκειας ζωής

Αιχμαλωτίζει ρύπους και σκόνη. Σχεδιασμός μεγάλης διάρκειας ζωής με έμφαση στο χαμηλό κόστος λειτουργίας.



Φλάντζα.

Οι φλάντζες χρησιμοποιούνται κατά τη σύνδεση ενός τύπου αγωγού μέσης στατικής πίεσης και ενός τύπου οροφής με αγωγούς εισαγωγής και εξαγωγής αέρα.



Αντλία συμπυκνωμάτων

Πρωθεί το νερό που έχει συγκεντρωθεί κατά τη λειτουργία.

Εξαρτήματα σύνδεσης



Κιτ επικοινωνίας.

Απαιτείται για συστήματα επιτοίχιας τοποθέτησης όταν το εξωτερικό κιτ σύνδεσης ή ένα ενσύρματο χειριστήριο συνδέεται με την εσωτερική μονάδα.

Για επίτοιχα συστήματα



Εξωτερική PCB εισόδου και εξόδου.

Για συστήματα επιτοίχιας τοποθέτησης, αεραγωγού ή κασέτας, αυτά τα εξαρτήματα είναι απαραίτητα όταν χρησιμοποιείται η λειτουργία εξωτερικών εισόδων και εξόδων.

Για επίτοιχα συστήματα



Για καναλάτα και κασέτες

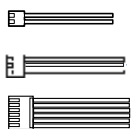

Κιτ εξωτερικής σύνδεσης και σετ εξωτερικών ελεγκτών.

Συνδέστε την πλακέτα κυκλώματος (PCB) με εξωτερικές συσκευές.



Εξωτερική μονάδα τροφοδοτικού

Η εξωτερική μονάδα τροφοδοσίας προστατεύει το σύστημα από υπερφόρτωση ακόμη και αν διακοπή η τροφοδοσία σε κάποιες από τις εσωτερικές μονάδες.



















Κουτί και στηρίγμα εξωτερικής PCB εισόδου και εξόδου.

Κουτί και στηρίγμα για την εγκατάσταση της πλακέτας εξωτερικών εισόδων και εξόδων.

*Δεν προέρχεται από πειράματα σε πραγματικό περιβάλλον χρήσης. Το φίλτρο με ιόντα αργύρου αναστέλλει τη δραστηριότητα ή την ανάπτυξη μικροοργανισμών, αλλά δεν αποτρέπει τη μόλυνση

Λίστα προαιρετικών εξαρτημάτων Split/Multi-split

Τύπος	Ψυκτικό μέσο	Εσωτερική μον.									
		Τοίχου								Κασέτα	
		Designer Σειρά		Standard Σειρά			ECO Σειρά			Compact 4ων κατευθύνσεων	
		ASEH07/09/12/14KGTG, ASYG07/09/12/14KGTG, ASYG07/09/12/14KGTG	ASEG 07/09/12/14KETG, KETG-B, ASYG 07/09/12/14KETG, KETG-B	ASEH07/09/12/14KMG, ASYG07/09/12/14KMG, ASYG07/09/12/14KMG	ASEG 18/24KMTE	ASEH 30/36KMTB	ASEH 05/07/09/12KNCA	ASEG 07/09/12KPCE	ASEH 07/09/12KLTA	ASEG 18/24KLCA	AUXG 09/12/14/18/22/24KVLA
											
Kit ανθρ. παρουσίας											
Αισθητήρας θερμοκρασίας	 Ο αισθητήρας θερμ. προσφέρει μεγαλύτερη άνεση										
Πάνελ κασετών	 UTG-UFYF-W UTG-UKYA-W UTG-UFYD-W UTG-UKYC-W UTG-UKYA-B										● UTG-UFYF-W
Kit αυτόματου στομίου αεραγωγού											
Φίλτρο ιόντων αργύρου			● UTR-FA16-5			● UTR-FA13-3		● UTR-FA16-5			● UTD-HFAA
Φίλτρο μακράς διάρκειας											
φλάντζα											
Αντλία συμπυκνωμάτων											
Πλατύ πλαίσιο κασέτας	 Εξαρμ. μονάδα 800mm Πλάτος 800mm 1000mm										
Αποστάτης κασέτας	 242mm Panel spacer										
Kit λήψης νεπαίου	 4ων κατ. Κυκλικής ροής										● UTZ-VXAA
Πανελ φραγής αέρα	 For Compact cassette Κυκλικής ροής										● UTR-YDZB
Kit προστασίας υψ. υγρασίας											● UTZ-KXGC
Kit μισής απόκρ. κρυφού	 Χρησιμοποιείται για τη μισή απόκρυψη τύπου δαπέδου εσωτερική σε τοίχο.										
Kit ψυκτ. σωλ. τύπου L											



Εσωτερική μον.													
Κυκλική ροή	Λεπτός	Αεραγωγού				Αεραγωγού		Δαπέδου	Οροφής	Multi-split			
		Μεσαίος στατικής (High-Efficiency & Comfort)	Μεσαίος στατικής (Compact)	Μεσαίος στατικής (Standard)	Υψηλής στατικής	Μεγάλης ισχύος	4ων κατευθύνσεων			Μικρό αεραγωγού	Λεπτό αεραγωγού		
AUXG 18/22/24/ 30/36/45/54 KRLB	ARXG 09/12/14/18 KLLAP	ARXH 12/14/18/ 22/24/30/ 36/45/54 KMTAP	ARXG 12/14/18/22/ 24/30/36/45/54 KHTAP	ARXG22KMLB, ARXG 24/30/36/45 KMLA	ARXG45/54KHTB			AGEG 09/12/14 KVCA	ABEG 18/22/24/30/ 36/45/54 KRTA	AUXG07KVLA	ARXG 07/09/12/14/18 KSLAP	ARXG07KLLAP	
					ARYG60LHTA	ARYG72/90LHTA				AUYG07/09LVLA	ARYG07/09LSLAP	ARYG07/09LLTA	
	● UTY-SHZXC												
		● UTY-XSZXZ1										● UTY-XSZXZ1	
	● UTG-UKYA-W, UTG-UKYC-W, UTG-UKYA-B									● UTG-UFYF-W (KVLA), UTG-UFYD-W (LVLA)			
		● UTD-GXTA-W (09/12/14) UTD-GXTB-W (18)										● UTD-GXTA-W (07/09/12/14), UTD-GXTB-W (18)	
● UTD-HFRA	● UTD-HFTA (09/12/14) UTD-HFTB (18)	● UTD-HFNC (12/14/18) UTD-HFNB (22/24), UTD-HFNA (30/36/45/54)	● UTD-HFNC (12/14) UTD-HFNB (18/22/24/30) UTD-HFNA (36/45/54)	● UTD-HFND	● UTD-HFKB (45/54)	● UTD-HFKA	● UTR-FA03-5			● UTD-HFAA	● UTD-HFTA (07/09/12/14) UTD-HFTB (18)	● UTD-HFTA	
		● UTD-LFDC (12/14/18) UTD-LFDB (22/24), UTD-LFDA (30/36/45/54)	● UTD-LFNA (36/45/54) UTD-LFNB (18/22/24/30) UTD-LFNC (12/14)	● UTD-LF25NA	● UTD-LF60KA (45/54)	● UTD-LFKA							
				● UTD-SF045T UTD-RF204									
				● UTZ-PX1NBA		● UTZ-PX1NAB			● UTR-DPB24T				
● UTG-AKXA-W													
● UTG-BKXA-W													
● UTZ-VXRA										● UTZ-VXAA			
● UTR-YDZK										● UTR-YDZB			
● UTZ-KXRA										● UTZ-KXGC			
							● UTR-STA						
								● UTP-FX24A (18/22/24) UTP-FX35A (30/36/45/54)					

Λίστα λειτουργιών Split/Multi-split

Λειτουργία εξωτερικής εισόδου και εξόδου/Κιτ εξωτερικής σύνδεσης/κιτ επικοινωνίας

Τύπος	Ψυκτικό μέσο	Εσωτερική μον.														
		Τοίχου									Κασέτα		Αεραγωγού			
		Designer Σειρά		Standard Σειρά			ECO Σειρά				Compact και κατευθύνσεων	Κυκλική ροή	Λεπτός	Μεσαίος στατικής (High-Efficiency & Comfort)	Μεσαίος στατικής (Compact)	
		ASEH0709/12/14KCTE, ASYG0709/12/14KCTE, ASYG0709/12/14KCTE	ASEG 07/09/12/14 KEF, KEF-B ASVG 07/09/12/14 KEF, KEF-B	ASEH0709/12/14KMC, ASYG0709/12/14KMC, ASYG0709/12/14KMC	ASEG 18/24KMT	ASEH 30/36KMTB	ASEH 07/09/12 KNCA	ASEG 07/09/12 KPCE	ASEH 07/09/12 K1TA	ASEG 18/24K1CA	AUXG 09/11/14/18/22/24 KVLA	AUXG 18/22/24/30/36/45/54KRLB	ARXG 09/12/14/18K1LAP	ARXH 12/14/18/22/24/30/36/54 KMTAP	ARXG 12/14/18/22/24/30/36/54 KHTAP	
		R32														
Εισόδος	Λειτουργία / Διακοπή			● UTY-XCSXZ+ UTY-XWZXS									● PCB Terminal or ● UTY-XCSX+ UTZ-GXRA	● PCB Terminal	● PCB Terminal or ● UTY-XCSX+ UTZ-GXDA	● PCB Terminal or ● UTY-XCSX+ UTZ-GXNA
	Αναγκαστική διακοπή			● UTY-XCSXZ+ UTY-XWZXS									● PCB Terminal			
	Αναγκ. διακοπή θερμοστάτη			● UTY-XCSXZ+ UTY-XWZXS									● UTY-XCSX+ UTZ-GXRA	● UTY-XCSX+ UTZ-GXDA	● UTY-XCSX+ UTZ-GXNA	
	Λειτουργία χαμ. θορύβου															
	Έλεγχος μέγ. ισχύος εξωτερικής μον.															
Εξόδος	Κατάσταση λειτουργίας			○ UTY-XCSXZ+ UTY-XWZXS									● UTY-XWZXS or ○ UTY-XCSX+ UTZ-GXRA	● UTY-XWZXS	● UTY-XWZXS or ○ UTY-XCSX+ UTZ-GXDA	● UTY-XWZXS or ○ UTY-XCSX+ UTZ-GXNA
	Κατάσταση σφάλματος			○ UTY-XCSXZ+ UTY-XWZXS									● UTY-XWZXS or ○ UTY-XCSX+ UTZ-GXRA	● UTY-XWZXS or ○ UTY-XCSX+ UTZ-GXDA	● UTY-XWZXS or ○ UTY-XCSX+ UTZ-GXNA	
	Κατάσταση συμπεσής															
	Εμφ. κατάσταση λειτουργίας εσωτ. ανεμ.			○ UTY-XCSXZ+ UTY-XWZXS									● UTY-XWZXS or ○ UTY-XCSX+ UTZ-GXRA	● UTY-XWZXS	● UTY-XWZXS or ○ UTY-XCSX+ UTZ-GXDA	● UTY-XWZXS or ○ UTY-XCSX+ UTZ-GXNA
	Κατάσταση επίτευξης σημείου ρύθμισης															
	Έξοδος βοηθητικής πηγής θέρμανσης													● UTY-XWZXS or ○ UTY-XCSX+ UTZ-GXDA	● UTY-XWZXS	● UTY-XWZXS or ○ UTY-XCSX+ UTZ-GXDA

*1: Ενσωματωμένο στο κιτ κωπού αέρα (UTZ-VXAA or UTZ-VXRA) *2: Λειτουργία για εγκατάσταση σε χώρους με server

Για SPLIT/MULTI-SPLIT/ΤΑΥΤΟΧΡΟΝΗ ΣΥΝΔΕΣΗ

MULTI-SPLIT

Κιτ επικοινωνίας



UTY-TWRXZ3

UTY-TWRXZ2

Εξωτερική είσοδο και έξοδο PCB



UTY-XCSXZ1
(μήκος καλωδίου 280 mm)

UTY-XCSXZ2
(μήκος καλωδίου 80 mm)
για τοίχου

UTY-XCSX
για αεραγωγού & κασέτα

Εξωτερική είσοδος και κουτί PCB εξόδου



UTZ-GXDA (αεραγωγός)
UTZ-GXRA (κασέτα)
UTZ-GXEA (οροφής)

Εξωτερική είσοδος και υποστήριγμα PCB εξόδου



UTZ-GXNA



7 Χρόνια Εγγύηση Συστήματα Κλιματισμού Οικιακού Τύπου



3 Χρόνια Εγγύηση Συστήματα Κλιματισμού Ημικεντρικού Τύπου

FUJITSU GENERAL SOUTH EAST EUROPE S.A.
Λ. Βουλιαγμένης 128, 166 74, Γλυφάδα Αθήνα
Τηλ.: +30 214 4094 600
www.fujitsu-general.com/gr/
info@fgsee.fujitsu-general.com

Η Εταιρεία δεν φέρει καμία ευθύνη για τυχόν τυπογραφικά λάθη σε χαρακτηριστικά προϊόντων, τα οποία ενδέχεται να αλλάξουν χωρίς προειδοποίηση. Για περισσότερες πληροφορίες παρακαλώ επικοινωνήστε στην ηλεκτρονική διεύθυνση info@fgsee.fujitsu-general.com και στο 214 4094 600.



Fujitsu General (Thailand) Co., Ltd.

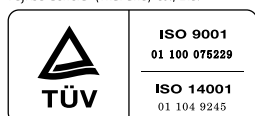

ISO 9001 Certification number: 01 100 075229
ISO 14001 Certification number: 01 104 9245

Fujitsu General (Shanghai) Co., Ltd.



ISO 9001 Certification number:
01 100 79269



ISO 14001 Certification number:
CNBJ312244-UK

Fujitsu General Central Air-conditioner (Wuxi) Co., Ltd.



ISO 9001 Certification number: 15917020073R5M
ISO 14001 Certification number: 15918E20021R5M



SCAN ME