

USER'S MANUAL

AIR-CONDITIONER

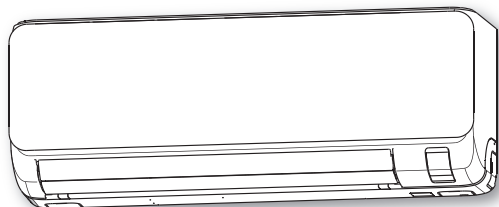

SRK15ZTL-W
SRK20ZTL-W
SRK25ZTL-W
SRK35ZTL-W
SRK50ZTL-W

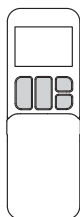

USER'S MANUAL **ENGLISH**

AIR-CONDITIONER

MANUEL DE L'UTILISATEUR **FRANÇAIS**

CLIMATISEUR

ANWENDERHANDBUCH **DEUTSCH**

KLIMAGERÄT

ISTRUZIONI PER L'USO **ITALIANO**

CONDIZIONATORE D'ARIA

MANUAL DEL PROPIETARIO **ESPAÑOL**

ACONDICIONADOR DE AIRE

GEBRUIKERSHANDLEIDING **NEDERLANDS**

AIRCONDITIONING

MANUAL DO UTILIZADOR **PORTUGUÊS**

APARELHO DE AR CONDICIONADO

ΟΔΗΓΙΕΣ ΧΡΗΣΗΣ **ΕΛΛΗΝΙΚΑ**

ΚΛΙΜΑΤΙΣΤΙΚΟ

РУКОВОДСТВО ПО ЭКСПЛУАТАЦИИ **РУССКИЙ**

ΚΟΝΔΙΤΙΟΝΕΡ ΒΟΖΔΥΧΑ

KULLANIM KILAVUZU **TÜRKÇE**

SPLİT KLİMA

Ευχαριστούμε που επιλέξατε το κλιματιστικό MITSUBISHI HEAVY INDUSTRIES THERMAL SYSTEMS, LTD. Για να εξασφαλίσετε την άριστη και πολύχρονη λειτουργία του, διαβάστε προσεκτικά αυτό το Εγχειρίδιο Χρήσης πριν χρησιμοποιήσετε το κλιματιστικό. Αφού διαβάσετε τις οδηγίες, παρακαλούμε φυλάξτε τις σε ασφαλές μέρος και ανατρέξτε σ' αυτές στην περίπτωση που έχετε ερωτήσεις σχετικά με τη χρήση της συσκευής ή στην περίπτωση που παρουσιαστούν προβλήματα.



Η κλιματιστική συσκευή που διαθέτετε ενδεχομένως να φέρει αυτό το σύμβολο. Αυτό σημαίνει ότι τα απόβλητα ηλεκτρικού και ηλεκτρονικού εξοπλισμού (ΑΗΗΕ, όπως αναφέρονται στην οδηγία 2012/19/ΕΕ) δεν θα πρέπει να αναμιγνύονται με τα γενικά οικιακά απορρίμματα. Οι κλιματιστικές συσκευές θα πρέπει να επεξεργάζονται σε εξουσιοδοτημένη εγκατάσταση επεξεργασίας για επαναχρησιμοποίηση, ανακύκλωση και ανάκτηση, ενώ δεν θα πρέπει να απορρίπτονται στους δημοτικούς χώρους συλλογής απορριμμάτων. Για περισσότερες πληροφορίες επικοινωνήστε με τον τεχνικό τοποθέτησης ή τις τοπικές αρχές.



Το παρόν σύμβολο που αναγράφεται στις μπαταρίες της κλιματιστικής συσκευής σας εξυπηρετεί την πληροφόρηση του τελικού χρήστη, σύμφωνα με την κατευθυντήρια οδηγία της ΕΕ 2006/66/ΕΚ, άρθρο 20, παράρτημα II.

Οι μπαταρίες, όταν παρέλθει η διάρκεια ζωής τους, πρέπει να απορρίπτονται ξεχωριστά από τα γενικά οικιακά απόβλητα. Εάν αναγράφεται ένα χημικό σύμβολο κάτω από το προαναφερθέν σύμβολο, σημαίνει ότι οι μπαταρίες περιέχουν ένα βαρύ μέταλλο σε συγκεκριμένη συγκέντρωση. Αυτό θα αναγράφεται ως εξής:

Hg: υδράργυρος (0,0005 %), Cd: κάδμιο (0,002 %), Pb: μόλυβδος (0,004 %)

Απορρίψτε τις μπαταρίες σωστά στους δημοτικούς χώρους συλλογής απορριμμάτων ή σε κέντρο ανακύκλωσης.

Το επίπεδο ηχητικής πίεσης εκπομπής κάθε εσωτερικής και εξωτερικής μονάδας είναι κάτω από 70 dB(A).



ΠΕΡΙΕΧΟΜΕΝΑ

Προφυλάξεις για την ασφάλειά σας	2	Λειτουργία ΧΡΟΝΟΔΙΑΚΟΠΤΗ ΑΝΑΜΟΝΗΣ (SLEEP TIMER) + ΕΝΕΡΓΟΠΟΙΗΣΗΣ (ON TIMER)	19
Υποδείξεις για αποδοτική λειτουργία	7	Λειτουργία ΧΡΟΝΟΔΙΑΚΟΠΤΗ ΠΡΟΓΡΑΜΜΑΤΙΣΜΟΥ (PROGRAM TIMER)	20
ΟΝΟΜΑΣΙΑ ΤΟΥ ΚΑΘΕ ΤΜΗΜΑΤΟΣ ΚΑΙ Η ΛΕΙΤΟΥΡΓΙΑ ΤΟΥ	8	Λειτουργία ΚΑΘΑΡΙΣΜΟΥ ΑΛΛΕΡΓΙΟΓΟΝΩΝ (ALLERGEN CLEAR)	20
Τηλεχειριστήριο	10	Λειτουργία ΥΨΗΛΗΣ ΙΣΧΥΟΣ/ΕΞΟΙΚΟΝΟΜΗΣΗΣ ΕΝΕΡΓΕΙΑΣ (HIGH POWER/ECONOMY)	21
Αποτυχία λειτουργίας με τη χρήση του τηλεχειριστηρίου	10	Λειτουργία ΝΥΧΤΕΡΙΝΗΣ ΜΕΙΩΜΕΝΗΣ ΙΣΧΥΟΣ (NIGHT SETBACK)	22
Λειτουργία έκτακτης ανάγκης	10	ΑΘΟΥΡΥΒΗ (SILENT) λειτουργία	22
Εγκατάσταση δύο κλιματιστικών στον ίδιο χώρο	11	Λειτουργία ΜΕΝΟΥ (MENU)	
Κλείδωμα για παιδιά	11	Ρύθμιση σύνδεσης μέσω ασύρματου LAN	23
Ρύθμιση εύρους ροής αέρα	12	Ρύθμιση οπίσθιου φωτισμού	23
Λειτουργία και τμήμα ενδείξεων του τηλεχειριστηρίου	13	Ρύθμιση φωτεινότητας οθόνης ενδείξεων	24
Ρύθμιση της τρέχουσας ώρας	14	Λειτουργία ΑΥΤΟΜΑΤΟΥ ΚΑΘΑΡΙΣΜΟΥ (SELF CLEAN)	24
Αυτόματη λειτουργία (AUTO)	14	Έλεγχος του ανεμιστήρα μετά την ΑΠΕΝΕΡΓΟΠΟΙΗΣΗ (OFF) του θερμοστάτη θέρμανσης	25
Ρύθμιση της Θερμοκρασίας κατά την διάρκεια της λειτουργίας ΑΥΤΟΜΑΤΗΣ (AUTO)	15	Ρύθμιση ΑΘΟΥΡΥΒΗΣ (SILENT) λειτουργίας	26
TAXYTHTA ANEMISTHRA (FAN SPEED)	15	Ρύθμιση επικοινωνίας μέσω ασύρματου LAN	26
Λειτουργία ΨΥΞΗΣ/ΘΕΡΜΑΝΣΗΣ/ΑΦΥΓΡΑΝΣΗΣ/ΑΝΕΜΙΣΤΗΡΑ (COOL/HEAT/DRY/FAN)	16	Αρχικοθέτηση ρύθμισης ασύρματου LAN	27
Περιοχή τιμών θερμοκρασίας κατά τη λειτουργία του κλιματιστικού	16	Λειτουργία ΠΡΟΚΑΘΟΡΙΣΜΟΣ ΡΥΘΜΙΣΕΩΝ (PRESET)	28
Χαρακτηριστικά του τρόπου λειτουργίας της ΘΕΡΜΑΝΣΗΣ (HEAT)	16	Συντήρηση	29
Ρύθμιση της κατεύθυνσης ροής του αέρα	17	Σωστή εγκατάσταση	31
Λειτουργία 3D AUTO	17	Ανίχνευση Βλαβών	31
Λειτουργία ΧΡΟΝΟΔΙΑΚΟΠΤΗ ΑΝΑΜΟΝΗΣ (SLEEP TIMER)	18	Σημείωση	31
Λειτουργία ΧΡΟΝΟΔΙΑΚΟΠΤΗ ΑΠΕΝΕΡΓΟΠΟΙΗΣΗΣ (OFF TIMER)	18	Πότε πρέπει να απευθυνθείτε στον αντιπρόσωπό σας	33
Λειτουργία ΧΡΟΝΟΔΙΑΚΟΠΤΗ ΕΝΕΡΓΟΠΟΙΗΣΗΣ (ON TIMER)	19	Λειτουργία αυτόματης επανεκκίνησης	33
		Λειτουργία αυτοδιάγνωσης	34

ΕΛΛΗΝΙΚΑ

Προφυλάξεις για την ασφάλειά σας



- Πριν αρχίσετε να χρησιμοποιείτε τη συσκευή, διαβάστε προσεκτικά αυτές τις οδηγίες για την ασφάλειά σας, προκειμένου να εξασφαλίσετε τη σωστή λειτουργία της.
- Αφού διαβάσετε αυτές τις οδηγίες χρήσης, φυλάξτε τις για μελλοντική αναφορά. Αν κάποιος άλλος αναλάβει τη χρήση της συσκευής, βεβαιωθείτε ότι θα του δοθούν και οι οδηγίες αυτές.

 ΠΡΟΕΙΔΟΠΟΙΗΣΗ	Υποδεικνύει δυνητικώς επικίνδυνη κατάσταση που, αν δεν αποφευχθεί, ενδέχεται να έχει σοβαρές επιπτώσεις, π.χ. θάνασιμο ή σοβαρό τραυματισμό.
 ΠΡΟΣΟΧΗ	Υποδεικνύει δυνητικώς επικίνδυνη κατάσταση που, αν δεν αποφευχθεί, ενδέχεται να επιφέρει τραυματισμό ή υλική ζημιά.

Παρακαλούμε να τηρήσετε τις προφυλάξεις αυτές πολύ προσεκτικά γιατί έχουν ζωτική σημασία για την ασφάλειά σας.

- Τα σύμβολα που εμφανίζονται συχνά στο κείμενο έχουν την εξής σημασία:

 Απαγορεύεται αυστηρώς	 Διαβάστε τις οδηγίες με μεγάλη προσοχή	 Φροντίστε ώστε να υπάρχει γείωση των καλωδίων
----------------------------------------------------------------------------------------------------------------	---------------------------------------------------------------------------------------------------------------------------------	----------------------------------------------------------------------------------------------------------------------------------------

 Πρέπει να διαβάσετε προσεκτικά το εγχειρίδιο χρήσης.	 Ο χειρισμός του εξοπλισμού κατά την εγκατάσταση πρέπει να ανατεθεί σε τεχνικούς συντήρησης που θα χρησιμοποιήσουν ως πηγή αναφοράς το εγχειρίδιο εγκατάστασης.
 Υπάρχουν πληροφορίες που περιλαμβάνονται στο εγχειρίδιο χρήσης και/ή στο εγχειρίδιο εγκατάστασης.	

■ Η προφύλαξη που ακολουθεί αφορά το R32.



 Στον συγκεκριμένο εξοπλισμό χρησιμοποιούνται εύφλεκτα ψυκτικά. Υπάρχει πιθανότητα ανάφλεξης του ψυκτικού σε περίπτωση διαρροής του κοντά σε εξωτερική πηγή ανάφλεξης.

ΠΡΟΕΙΔΟΠΟΙΗΣΗ



- Κατά την απόρριψη της συσκευής πρέπει να τηρηθεί αυστηρά η σχετική τοπική νομοθεσία.
 - Για την επιτάχυνση της διαδικασίας απόψυξης ή για τον καθαρισμό της μονάδας δεν πρέπει να χρησιμοποιείτε διαφορετικά μέσα από αυτά που συνιστά ο κατασκευαστής.
 - Η συσκευή πρέπει να φυλάσσεται σε χώρο όπου δεν θα υπάρχουν πηγές ανάφλεξης σε συνεχή λειτουργία (π.χ. γυμνές φλόγες, συσκευή αερίου ή ηλεκτρικό θερμαντικό σώμα σε λειτουργία).
 - Δεν πρέπει να τρυπήσετε ούτε να κάψετε τη συσκευή.
 - Πρέπει να έχετε τον νου σας για οσμές από τα ψυκτικά.
 - Η συσκευή πρέπει να φυλάσσεται σε καλά εξαεριζόμενο χώρο μεγέθους αντίστοιχου με το καθορισμένο για τη λειτουργία της.
 - Οι τεχνικοί που αναλαμβάνουν τις εργασίες συντήρησης της συσκευής πρέπει να έχουν τα προσόντα που απαιτούνται με βάση την εθνική νομοθεσία ή άλλα συναφή προσόντα.
 - Η εσωτερική μονάδα πρέπει να φυλάσσεται σε χώρο με ελάχιστο εμβαδόν 4 τ.μ. *
- * Η τιμή αυτή αφορά διαιρούμενο σύστημα (split). Στην περίπτωση πολλαπλού συστήματος ανατρέξτε στο φύλλο για την εγκατάσταση της εξωτερικής μονάδας.

■ ΠΡΟΦΥΛΑΞΕΙΣ ΣΧΕΤΙΚΑ ΜΕ ΤΗΝ ΕΓΚΑΤΑΣΤΑΣΗ

⚠ ΠΡΟΕΙΔΟΠΟΙΗΣΗ

	<ul style="list-style-type: none">• Το σύστημα προορίζεται για οικιακή και οικιστική χρήση. Αν χρησιμοποιηθεί σε περιβάλλοντα όπως ένα μηχανοστάσιο, ενδέχεται να μην έχει την αναμενόμενη απόδοση λειτουργίας.
	<ul style="list-style-type: none">• Η εγκατάσταση του συστήματος πρέπει να γίνει από τον προμηθευτή σας ή από ειδικευμένο τεχνικό εγκατάστασης. Δεν συνιστάται η εγκατάσταση της μονάδας από το χρήστη γιατί ο εσφαλμένος χειρισμός της μπορεί να προκαλέσει διαρροή, ηλεκτροπληξία ή πυρκαγιά.

⚠ ΠΡΟΣΟΧΗ

	<ul style="list-style-type: none">• Μην τοποθετείτε τη μονάδα σε χώρους όπου υπάρχει κίνδυνος διαρροής εύφλεκτων αέριων. Η διαρροή αέριων μπορεί να προκαλέσει πυρκαγιά.
	<ul style="list-style-type: none">• Πρέπει οπωσδήποτε να εγκαταστήσετε • Φροντίστε να τοποθετήσετε σωστά το σωλήνα αποστράγγισης για πλήρη αποστράγγιση του νερού. Αν δεν τοποθετηθεί διακόπτης διαρροής, υπάρχει κίνδυνος ηλεκτροπληξίας. Τυχόν λανθασμένη τοποθέτηση μπορεί να προκαλέσει διαρροή νερού στο χώρο με συνέπεια υλικές ζημιές.
	<ul style="list-style-type: none">• Βεβαιωθείτε ότι η συσκευή έχει γειωθεί σωστά. Ποτέ μη συνδέσετε το σύρμα γείωσης με σωλήνα αερίου ή νερού, αλεξικέραυνο ή σύρμα γείωσης τηλεφώνου. Αν η εγκατάσταση του σύρματος γείωσης δεν γίνει με τον ενδεδειγμένο τρόπο, υπάρχει κίνδυνος ηλεκτροπληξίας.

Αυτό το προϊόν περιέχει φθοριούχα αέρια θερμοκηπίου.

– Μην απελευθερώνετε το R32 στην ατμόσφαιρα: Το R32 είναι ένα φθοριούχο αέριο θερμοκηπίου με δυναμικό υπερθέρμανσης του πλανήτη (Global Warming Potential - GWP) = 675.

Ανατρέξτε στην ετικέτα της εξωτερικής μονάδας όσον αφορά το βάρος των φθοριούχων αέριων θερμοκηπίου και του ισοδύναμου CO₂.

■ ΠΡΟΦΥΛΑΞΕΙΣ ΣΧΕΤΙΚΑ ΜΕ ΤΗ ΛΕΙΤΟΥΡΓΙΑ

⚠ ΠΡΟΕΙΔΟΠΟΙΗΣΗ



- Ποτέ μην αφήσετε τα παιδιά να παίξουν με το κλιματιστικό.
- Μην εκτίθεστε στη ροή του κρύου αέρα για πολλή ώρα.
Αυτό μπορεί να επηρεάσει τη φυσική σας κατάσταση και να προκαλέσει προβλήματα υγείας.
- Ο καθαρισμός και οι εργασίες συντήρησης της συσκευής δεν επιτρέπεται να γίνονται από παιδιά χωρίς επιτήρηση.
- Μην εισάγετε οτιδήποτε στην έξοδο αέρα.
Αυτό ίσως να προκαλέσει τραυματισμό, αφού ο εσωτερικός ανεμιστήρας περιστρέφεται με μεγάλη ταχύτητα.



- Το συγκεκριμένο κλιματιστικό μπορεί να χρησιμοποιηθεί από παιδιά ηλικίας άνω των 8 ετών και άτομα με μειωμένες σωματικές, αισθητηριακές ή πνευματικές δυνατότητες ή με έλλειψη εμπειρίας και γνώσεων αν επιτηρούνται ή έχουν εκπαιδευτεί όσον αφορά τη χρήση του κλιματιστικού με ασφαλή τρόπο και αντιλαμβάνονται τους ενεχόμενους κινδύνους.
- Φυλάξτε το τηλεχειριστήριο μακριά από σημεία όπου μπορούν να το βρουν τα παιδιά.
Σε αντίθετη περίπτωση, μπορεί να καταπιούν τις μπαταρίες ή να προκαλέσουν άλλα ατυχήματα.

⚠ ΠΡΟΣΟΧΗ



- Χρησιμοποιείτε μόνο τις εγκεκριμένες ασφάλειες.
Αν χρησιμοποιήσετε σύρμα από ασάλι ή χαλκό αντί για την εγκεκριμένη ασφάλεια, μπορεί να προκληθεί βλάβη ή πυρκαγιά.
- Μην αγγίζετε τους διακόπτες με βρεγμένα χέρια.
Μπορεί να προκληθεί ηλεκτροπληξία.
- Μην κρεμάτε αντικείμενα από την εσωτερική μονάδα.
Αν η εσωτερική μονάδα πέσει, υπάρχει κίνδυνος τραυματισμού.
- Δεν πρέπει να τοποθετείτε εύφλεκτα εντομοκτόνα ή χρώματα σε σπρέι κοντά στο κλιματιστικό ούτε να τα ψεκάζετε απευθείας επάνω στο σύστημα.
Μην αφήνετε εύφλεκτα εντομοκτόνα ή σπρέι μπιογιάς κοντά στην έξοδο του αέρα και μην ψεκάζετε με αυτά απευθείας τη μονάδα.
- Δεν πρέπει να αφήνετε συσκευές καύσης άμεσα εκτεθειμένες στο ρεύμα του αέρα του κλιματιστικού.
Υπάρχει κίνδυνος δυσλειτουργίας τους.
- Μην πλένετε το κλιματιστικό με νερό.
Μπορεί να προκληθεί ηλεκτροπληξία.
Η χρήση συστήματος πλύσης υψηλής πίεσης μπορεί να προκαλέσει ζημιά στα πτερύγια από αλουμίνιο, με αποτέλεσμα την υποβάθμιση της απόδοσης.
- Να μη χρησιμοποιείται για τη συντήρηση τροφίμων, φυτών ή ζώων, συσκευών ακριβείας ή έργων τέχνης.
Η συσκευή προορίζεται μόνον για κανονική χρήση σε χώρους κατοικίας. Οποιαδήποτε άλλη χρήση της συσκευής μπορεί να προκαλέσει την αλλοίωση τροφίμων, κλπ.
- Μην τοποθετείτε αντικείμενα που περιέχουν νερό, όπως βάζα λουλουδιών επάνω στη μονάδα.
Εάν εισέλθει νερό στη μονάδα θα δημιουργηθεί βλάβη στην εγκατάσταση και κατά συνέπεια θα προκληθεί ηλεκτροπληξία.
- Δεν πρέπει να εγκαταστήσετε το κλιματιστικό σε σημείο όπου η ροή του αέρα κατευθύνεται απευθείας σε φυτά ή ζώα.
Αυτό θα βλάψει την υγεία τους.
- Δεν πρέπει να πατάτε/κάθεστε ούτε να τοποθετείτε αντικείμενα επάνω στη μονάδα.
Αν πέσει η μονάδα, ή αν πέσουν αντικείμενα που βρίσκονται πάνω της, μπορεί να προκληθεί τραυματισμός.
- Πρέπει να ελέγχετε τακτικά τη διάταξη στήριξης της μονάδας ύστερα από μεγάλη χρονική περίοδο χρήσης της.
Αν δεν επισκευάσετε αμέσως τυχόν ζημιές, υπάρχει κίνδυνος να πέσει η μονάδα και να προκαλέσει σωματικές βλάβες.

⚠ ΠΡΟΣΟΧΗ



- **Μην αγγίζετε τα πτερύγια από αλουμίνιο του εναλλάκτη θερμότητας.**
Υπάρχει κίνδυνος τραυματισμού.
- **Μην τοποθετείτε οικιακές ηλεκτρικές συσκευές ή άλλα αντικείμενα κάτω από την εσωτερική ή την εξωτερική μονάδα.**
Σε περίπτωση διαρροής νερού λόγω συμπύκνωσης των υδρατμών μπορεί να προκληθούν ζημιές σε αντικείμενα του χώρου, ατυχήματα, ακόμη και ηλεκτροπληξία.
- **Μην βάζετε το σύστημα σε λειτουργία χωρίς το φίλτρο αέρα.**
Υπάρχει περίπτωση να προκληθεί δυσλειτουργία στο σύστημα λόγω φραγής του εναλλάκτη θερμότητας.
- **Μην απενεργοποιείτε την πηγή τροφοδοσίας αμέσως μετά τη διακοπή λειτουργίας.**
Περιμένετε τουλάχιστον 5 λεπτά, αλλιώς υπάρχει κίνδυνος διαρροής νερού ή βλάβης.
- **Μην πραγματοποιείτε έλεγχο του συστήματος έχοντας ανοικτό τον κεντρικό διακόπτη τροφοδοσίας.**
Μπορεί να προκληθεί πυρκαγιά ή διαρροή νερού. Επιπλέον, υπάρχει περίπτωση ο ανεμιστήρας να αρχίσει να λειτουργεί ξαφνικά και να προκληθούν σωματικές βλάβες.
- **Μη χύνετε υγρά μέσα στη μονάδα και μην τοποθετείτε επάνω της δοχεία με νερό.**
Εάν εισέλθει νερό στη μονάδα θα δημιουργηθεί βλάβη στην εγκατάσταση και κατά συνέπεια θα προκληθεί ηλεκτροπληξία.



- **Αν χρησιμοποιήσετε το κλιματιστικό ταυτόχρονα με κάποια συσκευή καύσης, πρέπει να αερίζετε τακτικά τον εσωτερικό χώρο.**
Έλλειψη καλού αερισμού μπορεί να προκαλέσει ατυχήματα λόγω έλλειψης οξυγόνου.
- **Όταν αφαιρείτε τον πίνακα εισαγωγής αέρα και τα φίλτρα, να στέκεστε σταθερά επάνω σε διπλή σκάλα ή σε άλλο σταθερό αντικείμενο.**
Σε αντίθετη περίπτωση, μπορεί να τραυματιστείτε από την πτώση εκτεθειμένων αντικειμένων.
- **Όποτε καθαρίζετε το κλιματιστικό, πρέπει να διακόπτετε τη λειτουργία της μονάδας και να απενεργοποιείτε την πηγή τροφοδοσίας της.**
Μην ανοίγετε ποτέ το κάλυμμα της μονάδας όταν περιστρέφεται ο εσωτερικός ανεμιστήρας.
- **Μην τοποθετείτε αντικείμενα ή αφήνετε φύλλα να συγκεντρώνονται γύρω από την εξωτερική μονάδα.**
Αν υπάρχουν αντικείμενα ή φύλλα γύρω από την εξωτερική μονάδα, μικρά ζώδια μπορεί να μπουν στο εσωτερικό της και να έλθουν σε επαφή με τα ηλεκτρικά της μέρη με αποτέλεσμα να προκληθεί βλάβη, έκλυση καπνού ή πυρκαγιά.
- **Απευθυνθείτε στον αντιπρόσωπό σας για τον καθαρισμό του εσωτερικού της εσωτερικής μονάδας. Μην επιχειρήσετε να το κάνετε μόνοι σας.**
Η χρήση μη εγκεκριμένου απορρυπαντικού ή οι ακατάλληλες μέθοδοι καθαρισμού μπορεί να καταστρέψουν τα πλαστικά μέρη της μονάδας και να προκαλέσουν διαρροές. Υπάρχει επίσης κίνδυνος να προκληθεί βλάβη, έκλυση καπνού ή πυρκαγιά εάν το απορρυπαντικό έρθει σε επαφή με τα ηλεκτρικά μέρη ή το μοτέρ της μονάδας.
- **Σταματήστε τη λειτουργία της μονάδας και διακόψτε την τροφοδοσία της σε περίπτωση καταιγίδων με κεραυνούς ή αστραπές.**
Υπάρχει κίνδυνος να προκληθεί ζημιά στη μονάδα.
- **Αν φθαρεί το καλώδιο τροφοδοσίας, αποταθείτε στον προμηθευτή σας ή σε ειδικευμένο τεχνικό εγκατάστασης.**
Αν δεν το αντικαταστήσετε, μπορεί να προκληθεί βλάβη ή πυρκαγιά.

■ ΠΡΟΦΥΛΑΞΕΙΣ ΓΙΑ ΤΟ ΑΣΥΡΜΑΤΟ LAN

⚠ ΠΡΟΕΙΔΟΠΟΙΗΣΗ



- **Δεν πρέπει να ΕΝΕΡΓΟΠΟΙΕΙΤΕ** την επικοινωνία μέσω του ασύρματου LAN κοντά σε εξοπλισμό αυτόματου ελέγχου, π.χ. για αυτόματη πόρτα και συναγερμό που ηχεί σε περίπτωση πυρκαγιάς.
Υπάρχει κίνδυνος να προκληθεί ατύχημα λόγω δυσλειτουργίας του εξοπλισμού.
- **Δεν πρέπει να ΕΝΕΡΓΟΠΟΙΕΙΤΕ** την επικοινωνία μέσω του ασύρματου LAN μέσα σε νοσοκομεία και άλλους χώρους όπου απαγορεύεται η χρήση ασύρματων συσκευών.
Υπάρχει κίνδυνος να προκληθεί δυσλειτουργία ιατρικού εξοπλισμού λόγω μιας ασύρματης συσκευής.
- **Δεν πρέπει να ΕΝΕΡΓΟΠΟΙΕΙΤΕ** την επικοινωνία μέσω του ασύρματου LAN κοντά σε άτομα με καρδιακό βηματοδότη ή εμφυτευμένο απινιδωτή.
Υπάρχει κίνδυνος να προκληθεί δυσλειτουργία της ιατρικής συσκευής.

⚠ ΠΡΟΣΟΧΗ





- **Δεν πρέπει να ΕΝΕΡΓΟΠΟΙΕΙΤΕ** την επικοινωνία μέσω του ασύρματου LAN κοντά σε κάποια άλλη ασύρματη συσκευή, π.χ. φούρνο μικροκυμάτων, ασύρματο τηλέφωνο, μηχανήμα φαξ κλπ.
Υπάρχει κίνδυνος να προκληθεί δυσλειτουργία της ασύρματης συσκευής.
- **Κατά τον χειρισμό του κλιματιστικού από εξωτερικούς χώρους, επιβεβαιώστε πλήρως και εκ των προτέρων την κατάσταση της μονάδας, των περιφερειακών συστημάτων της και των ατόμων που βρίσκονται μέσα στον χώρο.**
Υπάρχει κίνδυνος πρόκλησης προβλημάτων στην υγεία σας, μόλυνσης οικιακών αγαθών ή αρνητικών επιπτώσεων στα ζώα.
- **Όποτε υπάρχουν άτομα μέσα στον χώρο, ειδοποιήστε τα ότι πρόκειται να χειριστείτε το κλιματιστικό από εξωτερικό χώρο.**
Υπάρχει κίνδυνος να προκληθούν προβλήματα στην υγεία σας.



- **Φροντίστε να ελέγχετε την κατάσταση λειτουργίας κατά διαστήματα.**
Οι απότομες αλλαγές εσωτερικής/εξωτερικής θερμοκρασίας υπάρχει κίνδυνος να επηρεάσουν την υγεία σας.

■ ΠΡΟΦΥΛΑΞΕΙΣ ΚΑΤΑ ΤΗ ΜΕΤΑΚΙΝΗΣΗ Ή ΤΗΝ ΕΠΙΣΚΕΥΗ

⚠ ΠΡΟΕΙΔΟΠΟΙΗΣΗ

	<ul style="list-style-type: none">• Μην πραγματοποιήσετε μόνος σας οποιαδήποτε επισκευή ή τροποποίηση. Συμβουλευτείτε τον προμηθευτή σας σε περίπτωση που η μονάδα χρήζει επισκευής. Σε περίπτωση που επισκευάσετε ή τροποποιήσετε τη μονάδα μόνος σας, μπορεί να προκληθούν διαρροή νερού, ηλεκτροπληξία ή φωτιά.
	<ul style="list-style-type: none">• Για τυχόν επισκευές, απευθυνθείτε στον αντιπρόσωπό σας. Εσφαλμένη επιδιόρθωση μπορεί να προκαλέσει ηλεκτροπληξία, πυρκαγιά, κλπ.• Σε περίπτωση μετεγκατάστασης του κλιματιστικού, αποταθείτε στον προμηθευτή σας ή σε ειδικευμένο τεχνικό εγκατάστασης. Εσφαλμένη εγκατάσταση μπορεί να προκαλέσει διαρροή νερού, ηλεκτροπληξία, πυρκαγιά, κλπ.• Εάν παρατηρήσετε οποιαδήποτε ανωμαλία (μυρωδιά καμένου κ.λπ.), σταματήστε το σύστημα, απενεργοποιήστε την πηγή τροφοδοσίας και συμβουλευτείτε τον αντιπρόσωπό σας. Αν συνεχίσετε να χρησιμοποιείτε το κλιματιστικό κάτω από μη φυσιολογικές συνθήκες, υπάρχει κίνδυνος δυσλειτουργίας του, ηλεκτροπληξίας, πυρκαγιάς κλπ.• Αν το κλιματιστικό δεν μπορεί να θερμάνει ή να ψύξει το χώρο, ίσως υπάρχει διαρροή ψυκτικού. Επικοινωνήστε με τον αντιπρόσωπό σας. Εάν ψυκτικό υγρό πρέπει να προστεθεί, ελέγξτε με τον προμηθευτή σας για τις κατάλληλες οδηγίες. Αν το ψυκτικό έλθει σε επαφή με γυμνά σημεία της επιδερμίδας σας, μπορεί να προκληθεί τραυματισμός λόγω ψύχους. Αν εισπνεύσετε μεγάλη ποσότητα του ψυκτικού αερίου, μπορεί να προκληθούν προβλήματα στο νευρικό σύστημα, π.χ. ζάλη και πονοκέφαλος, ή στην καρδιακή λειτουργία, π.χ. προσωρινή αρρυθμία ή ταχυταλμία. Αν υπάρξει απροσδόκητη διαρροή του ψυκτικού από τη μονάδα πάνω σε αερόθερμο, θερμάστρα, αναμμένη εστία ηλεκτρικής κουζίνας ή άλλη πηγή θερμότητας, μπορεί να εκλυθούν επικίνδυνα αέρια.

Υποδείξεις για αποδοτική λειτουργία

■ Παρακαλούμε όπως παρατηρήσετε τα παρακάτω για την οικονομικότερη και ανετότερη χρήση της μονάδας σας.

- **Ρυθμίστε την αρμόζουσα θερμοκρασία χώρου.**
Οι υπερβολικά υψηλές ή χαμηλές θερμοκρασίες ενέχουν κινδύνους για την υγεία σας και προκαλούν υψηλή κατανάλωση ενέργειας.
- **Καθαρίστε συχνά τα φίλτρα.**
Βουλωμένα φίλτρα είναι πιθανόν να εμποδίσουν τη ροή του αέρα και να προκαλέσουν έτσι μη ικανοποιητική απόδοση.  Σελίδα 29
- **Αποφύγετε άμεσο ηλιακό φως και έλξη.**
Εμποδίστε το άμεσο ηλιακό φως χρησιμοποιώντας κατά τη λειτουργία της ψύξης τις κουρτίνες ή τα ρολά. Αφήστε τα παράθυρα και τις πόρτες κλειστά, εκτός κι αν ανακυκλώνετε τον αέρα.
- **Ρυθμίστε σωστά τη διεύθυνση ροής του αέρα.**
Ρυθμίστε την πάνω/κάτω και τη δεξιά/αριστερά ροή του αέρα ώστε να επιτύχετε μία σταθερή θερμοκρασία στο χώρο.
- **Λειτουργείτε τη μονάδα μόνον όταν χρειάζεται.**
Χρησιμοποιείτε σωστά το χρονοδιακόπτη για να λειτουργήσει τη μονάδα μόνον όταν χρειάζεται.
- **Κατά τη λειτουργία ψύξης φροντίστε ώστε η συσκευή να μην είναι εκτεθειμένη σε πηγές θερμότητας.**
Αποφύγετε όσο μπορείτε περισσότερο τις πηγές θερμότητας στο χώρο.

ΟΝΟΜΑΣΙΑ ΤΟΥ ΚΑΘΕ ΤΜΗΜΑΤΟΣ ΚΑΙ Η ΛΕΙΤΟΥΡΓΙΑ ΤΟΥ

ΕΣΩΤΕΡΙΚΗ ΜΟΝΑΔΑ

Πίνακας εισαγωγής αέρα
 ➔ Σελίδα 29

Φίλτρο του αέρα
 ➔ Σελίδα 29

Ανεμιστήρας
 • Εσωτερικό της μονάδας

Εναλλάκτης θερμότητας
 (Αλουμινένιο πτερύγιο)

Περσίδες (Κατακόρυφες λεπίδες)
 • Ρύθμιση κατεύθυνσης ροής αέρα προς τα αριστερά/δεξιά

Πτερύγια (Οριζόντιες λεπίδες)
 • Ρύθμιση κατεύθυνσης ροής αέρα προς τα αριστερά/δεξιά

Πλαίσιο εισαγωγής αέρα

Κωδικός QR
 • Μπορείτε να ελέγξετε τα στοιχεία SSID και KEY (δηλαδή τον κωδικό πρόσβασης).

Φίλτρο καθαρισμού αέρα

➔ Σελίδα 30

- Φίλτρο καθαρισμού αλλεργιογόνων (Ανοιχτό πορτοκαλί)

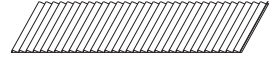

Στον συγκεκριμένο εξοπλισμό χρησιμοποιούνται εύφλεκτα ψυκτικά.

➔ Σελίδα 2

Εξαγωγή του αέρα

Όνομα μοντέλου



Αισθητήρας θερμοκρασίας του χώρου

Τμήμα ενδείξεων της μονάδας

➔ Σελίδα 9

⚠ WARNING



Do not wash the inside of the air conditioner. Water leakage and permanent damage may result. Electrical hazard exists.



Caution, high voltage, shut off power before servicing fan and fan motor.

By the following operation, forced cooling operation is possible. Isolate the power supply. Reconnect power supply. Hold the ON/OFF switch down for 5 seconds until hear a beep.

ΕΞΩΤΕΡΙΚΗ ΜΟΝΑΔΑ

Πλαίσιο εισαγωγής αέρα (πίσω και πλαϊνή πλευρά)

Ανεμιστήρας
 • Εσωτερικό της μονάδας

Εναλλάκτης θερμότητας (Αλουμινένιο πτερύγιο)

Εξαγωγή του αέρα

Οπή αποστράγγισης

⚠ WARNING



MOVING FAN BLADES
DO NOT INSERT ANYTHING INTO THE AIR OUTLET. IT MIGHT CAUSE INJURY.

⚠ CAUTION



SHARP EDGE OF FINS
DO NOT TOUCH THE ALUMINUM FINS. IT MIGHT CAUSE INJURY.



DO NOT STEP ON TOP OF THIS UNIT. IT MIGHT CAUSE INJURY.

Όνομασία μοντέλου και τύπος ψυκτικού μέσου

Σύνδεση σωληνώσεων ψυκτικού μέσου και ηλεκτρικό καλώδιο

Σωλήνας αποστράγγισης



Don't touch the terminal block.



Don't touch refrigerant pipings and connections.



Στον συγκεκριμένο εξοπλισμό χρησιμοποιούνται εύφλεκτα ψυκτικά.

➔ Σελίδα 2

* Η εμφάνιση ποικίλλει ανάλογα με το μοντέλο.

ΟΝΟΜΑΣΙΑ ΤΟΥ ΚΑΘΕ ΤΜΗΜΑΤΟΣ ΚΑΙ Η ΛΕΙΤΟΥΡΓΙΑ ΤΟΥ

Τμήμα ενδείξεων της μονάδας

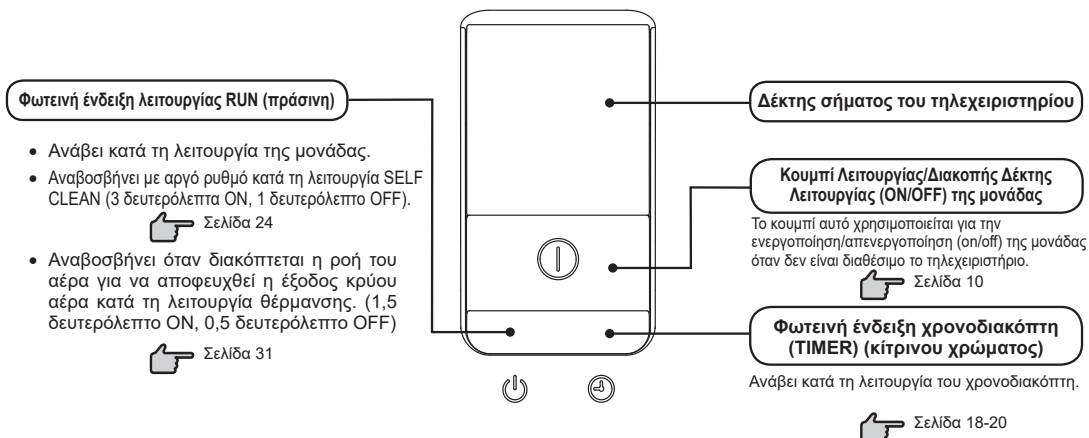

Εξαρτήματα

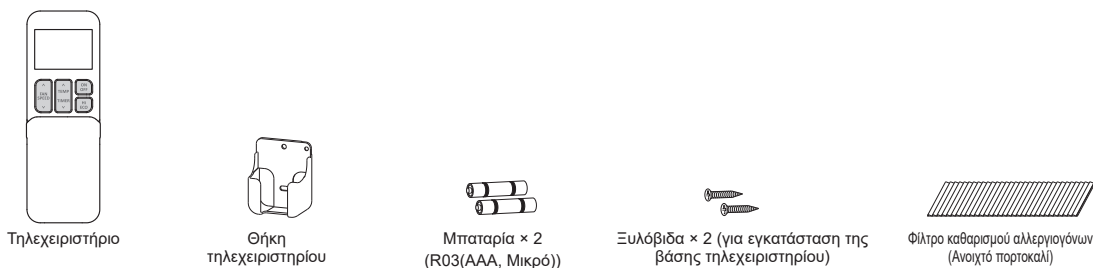

ΣΗΜΕΙΩΣΗ

• Ήχος βομβητή του τηλεχειριστηρίου

Ακουγεται ήχος βομβητή (παρατεταμένο και σύντομο πιπ) όποτε

η προκαθορισμένη ρύθμιση για τη θερμοκρασία είναι 24°C ή είναι επιλεγμένη η αυτόματη λειτουργία (AUTO) ή είναι επιλεγμένη η αυτόματη ροή αέρα (εκτός από τους τρόπους λειτουργίας ΑΦΥΓΡΑΝΣΗ (DRY) και ΑΝΕΜΙΣΤΗΡΑΣ (FAN)).

Ακουγεται ήχος βομβητή (παρατεταμένο και σύντομο πιπ) όποτε

απενεργοποιείτε το κλιματιστικό πιέζοντας το κουμπί ON/OFF (εκτός από όταν χρησιμοποιείται η λειτουργία SELF CLEAN).

Ο ήχος βομβητή (παρατεταμένο και σύντομο πιπ) ακούγεται όποτε υπάρχει

Ρύθμιση σύνδεσης μέσω ασύρματου LAN,
Ρύθμιση επικοινωνίας μέσω ασύρματου LAN.

Ρύθμιση παροχής αέρα



Προκαθορισμένη θερμοκρασία



• Οπίσθιος φωτισμός για το τηλεχειριστήριο

Μόλις πατήσετε το κουμπί του τηλεχειριστηρίου, ανάβει ο οπίσθιος φωτισμός.

Ο οπίσθιος φωτισμός απενεργοποιείται αυτόματα αν δεν εκτελεστεί καμία λειτουργία για ένα συγκεκριμένο χρονικό διάστημα.

Μπορείτε να ενεργοποιείτε/απενεργοποιείτε τον οπίσθιο φωτισμό. ☞ Σελίδα 23

Τηλεχειριστήριο

Τοποθέτηση των μπαταριών

1 Αφαιρέστε το κάλυμμα.

2 Τοποθετήστε τις καινούριες μπαταρίες. R03 (AAA, Micro) × 2 ή LR03 (AAA, Micro) × 2

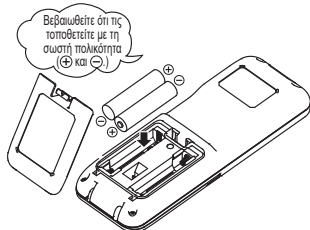

3 Κλείστε το κάλυμμα.

4 Πατήστε τον διακόπτη ACL με τη μύτη ενός στιλό διαρκείας.

- Καθορίστε την τρέχουσα ώρα.
-  Σελίδα 14 Ρύθμιση της τρέχουσας ώρας Βήμα 2

ΣΗΜΕΙΩΣΗ

- Μη χρησιμοποιείτε μαζί παλιές και καινούριες μπαταρίες ούτε μπαταρίες διαφορετικού τύπου (μαγγανίου/αλκαλικές).
- Συνιστούμε αλκαλικές μπαταρίες.
- Αφαιρέστε τις μπαταρίες όταν το τηλεχειριστήριο δεν πρόκειται να χρησιμοποιηθεί για πολύ καιρό.
- Η τυπική διάρκεια ζωής των μπαταριών σύμφωνα με τα πρότυπα JIS και IEC κυμαίνεται μεταξύ 6 και 12 μηνών, υπό κανονικές συνθήκες λειτουργίας. Εάν οι μπαταρίες χρησιμοποιηθούν περισσότερο ή στην περίπτωση που χρησιμοποιηθούν ακατάλληλες μπαταρίες είναι πιθανόν να τρέξει υγρό από τη μπαταρία προκαλώντας βλάβη στο τηλεχειριστήριο.
- Η περίοδος διάρκειας ζωής της μπαταρίας αναφέρεται επάνω στην μπαταρία. Η πραγματική διάρκεια ζωής της μπαταρίας μπορεί να είναι μικρότερη από την αναγραφόμενη, ανάλογα με την ημερομηνία κατασκευής της. Εν τούτοις οι μπαταρίες είναι πιθανόν να συνεχίσουν τη λειτουργία τους και μετά την λήξη της δεδομένης διάρκειας ζωής τους.

- Σε περίπτωση που εμφανιστεί οποιαδήποτε παράξενη ένδειξη στην οθόνη, πιέστε το κουμπί εναλλαγής ACL με τη μύτη ενός στιλό διαρκείας.

Χρησιμοποιώντας τη βάση του τηλεχειριστηρίου

Το τηλεχειριστήριο μπορεί να τοποθετηθεί στον τοίχο ή σε κολώνα χρησιμοποιώντας τη βάση του τηλεχειριστηρίου. Πριν εγκαταστήσετε το τηλεχειριστήριο, ελέγξτε ότι το κλιματιστικό λαμβάνει κανονικά το σήμα.

Για να τοποθετήσετε ή να αφαιρέσετε το τηλεχειριστήριο, ανασηκώστε το προς τα πάνω ή πιέστε το προς τα κάτω στη βάση του.

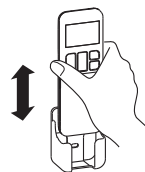

Οι παρακάτω περιπτώσεις δηλώνουν άδειες μπαταρίες. Αντικαταστήστε τις παλιές μπαταρίες με καινούριες.



- Το σήμα λήψεως "μπιπ" δεν εκπέμπεται όταν μεταδίδεται σήμα.
- Οι ενδείξεις της οθόνης εμφανίζονται αχνά ή δεν εμφανίζονται καμία ένδειξη.

Προειδοποιητική σημείωση για το τηλεχειριστήριο

⊘ Απαγορεύεται αυστηρώς

- | | | |
|---------------------------------------------------------------------------------------------------------------------------------------------------------------------------------------|--------------------------------------------------------------------------------------------------------------------------------------------|--------------------------------------------------------------------------------------------------------------------------------|
| <ul style="list-style-type: none">Δεν πρέπει να φέρνετε το τηλεχειριστήριο κοντά σε σημεία με υψηλή θερμοκρασία, π.χ. κοντά σε ηλεκτρικό θερμαινόμενο χαλί ή θερμάστρα. | <ul style="list-style-type: none">Μην αφήνετε το τηλεχειριστήριο εκτεθειμένο στο άμεσο ηλιακό φως ή άλλη δυνατή ακτινοβολία. | <ul style="list-style-type: none">Μην πετάτε το τηλεχειριστήριο. Να το χειρίζεστε με προσοχή. |
| <ul style="list-style-type: none">Μην βάζετε εμπόδια ανάμεσα στην μονάδα και το τηλεχειριστήριο. | <ul style="list-style-type: none">Φροντίστε ώστε το τηλεχειριστήριο να μην έρχεται σε επαφή με νερό ή άλλα υγρά. | <ul style="list-style-type: none">Μην τοποθετείτε βαριά αντικείμενα επάνω στο τηλεχειριστήριο και μην το πατάτε. |

Αποτυχία λειτουργίας με τη χρήση του τηλεχειριστηρίου

- Μήπως έχουν αδειάσει οι μπαταρίες;
 "Τοποθέτηση των μπαταριών" πιο κάτω.
Αντικαταστήστε τις παλιές μπαταρίες με καινούριες και προσπαθήστε ξανά.
- Σε περίπτωση ανεπιτυχούς λειτουργίας της μονάδας, χρησιμοποιήστε τη δυνατότητα προσωρινής εκτέλεσης της λειτουργίας.
 Βλ. «Λειτουργία έκτακτης ανάγκης» παρακάτω.
Επικοινωνήστε με τον αντιπρόσωπό σας για τον έλεγχο της λειτουργίας του τηλεχειριστηρίου.

Λειτουργία έκτακτης ανάγκης

- Το κουμπί λειτουργίας/μη λειτουργίας (ON/OFF) της μονάδας λειτουργεί κατά διαστήματα όταν δεν χρησιμοποιείται το τηλεχειριστήριο.
Πρόγραμμα λειτουργίας
 - ΤΡΟΠΟΣ ΛΕΙΤΟΥΡΓΙΑΣ (OPERATION MODE) : ΑΥΤΟΜΑΤΟΣ (AUTO)
 - ΛΕΙΤΟΥΡΓΙΑ ΑΝΕΜΙΣΤΗΡΑ (FAN SPEED) : ΑΥΤΟΜΑΤΗ (AUTO)
 - ΡΟΗ ΤΟΥ ΑΕΡΑ (AIRFLOW) : ΑΥΤΟΜΑΤΗ (AUTO)
- Η λειτουργία αρχίζει αφού πιέσετε το κουμπί λειτουργίας/μη λειτουργίας (ON/OFF) της μονάδας. Η λειτουργία σταματά εάν πιέσετε το κουμπί ξανά.

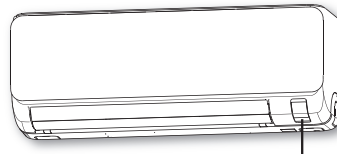

Κουμπί λειτουργίας/μη λειτουργίας (ON/OFF) της μονάδας

ΣΗΜΕΙΩΣΗ

- Δεν πρέπει να κρατάτε πατημένο το κουμπί ON/OFF της μονάδας επί 5 ή περισσότερα δευτερόλεπτα.
(Αν το κρατήσετε πατημένο επί 5 ή περισσότερα δευτερόλεπτα, ενεργοποιείται η εξαναγκασμένη λειτουργία ψύξης που χρησιμοποιείται κατά την εκτέλεση εργασιών συντήρησης ή μετεγκατάστασης του κλιματιστικού.)

Εγκατάσταση δύο κλιματιστικών στον ίδιο χώρο

- Όταν υπάρχουν δύο κλιματιστικά εγκατεστημένα στον ίδιο χώρο, χρησιμοποιήστε τη ρύθμιση αυτή όταν τα δύο κλιματιστικά δεν λειτουργούν με χρήση ενός τηλεχειριστηρίου. Ρυθμίστε το τηλεχειριστήριο και την εσωτερική μονάδα.

Ρύθμιση του τηλεχειριστηρίου

1 Αφαιρέστε το κάλυμμα και βγάλτε τις μπαταρίες.

2 Αποσυνδέστε την γραμμή διακλάδωσης δίπλα στην μπαταρία με συρματοκόφτη.

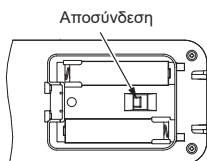

3 Τοποθετήστε μπαταρίες. Κλείστε το κάλυμμα.

Ρύθμιση εσωτερικής μονάδας

1 Απενεργοποιήστε την πηγή τροφοδοσίας και ενεργοποιήστε την ξανά μετά από 1 λεπτό.

2 Στρέψτε το τηλεχειριστήριο (που ρυθμίσατε βάσει της διαδικασίας που περιγράφεται στην αριστερή στήλη) προς την εσωτερική μονάδα και στείλτε σήμα πατώντας τον διακόπτη ACL στο τηλεχειριστήριο.

Περίπου 6 δευτερόλεπτα αφότου πατήσετε τον διακόπτη ACL και σταλεί το σήμα, στρέψτε για λίγο το τηλεχειριστήριο προς την εσωτερική μονάδα.

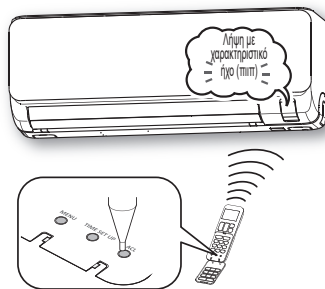

3 Ελέγξτε αν η εσωτερική μονάδα εκπέμπει τον ήχο «πιπ» του βομβητή λήψης.

Μόλις ολοκληρωθεί η ρύθμιση, η εσωτερική μονάδα εκπέμπει ήχο «πιπ» βομβητή. (Αν δεν εκπέμπεται τόνος λήψης, επαναλάβετε τη ρύθμιση από την αρχή.)

Κλείδωμα για παιδιά

- Η λειτουργία αυτή κλειδώνει το τηλεχειριστήριο προς αποφυγή σφάλματος λειτουργίας.

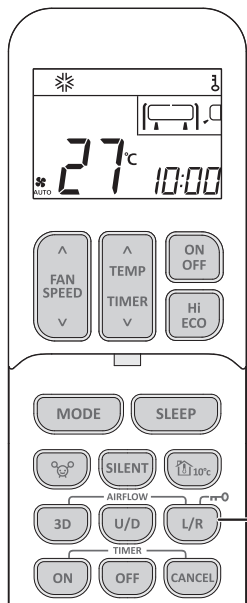

1 Πατήστε το κουμπί AIRFLOW L/R (LEFT/RIGHT) επί 3 ή περισσότερα δευτερόλεπτα.

Παρουσιάζεται η ένδειξη . Όσο ισχύει το Κλείδωμα για παιδιά, μόνο το κουμπί ΕΝΕΡΓΟΠΟΙΗΣΗΣ/ΑΠΕΝΕΡΓΟΠΟΙΗΣΗΣ (ON/OFF) μπορεί να λειτουργήσει.

Διαδικασία ακύρωσης

Σβήστε τη φωτεινή ένδειξη  πατώντας το κουμπί AIRFLOW L/R (LEFT/RIGHT) επί 3 ή περισσότερα δευτερόλεπτα.

ΣΗΜΕΙΩΣΗ

- Όσο ισχύει το Κλείδωμα για παιδιά, δεν μπορείτε να αλλάξετε τις ρυθμίσεις για τον τρόπο λειτουργίας, τη θερμοκρασία, την ταχύτητα του ανεμιστήρα και την κατεύθυνση της ροής του αέρα. Για να αλλάξετε τις ρυθμίσεις, επαναφέρετε το Κλείδωμα για παιδιά.

Ρύθμιση εύρους ροής αέρα

■ Λάβετε υπόψη τη θέση του κλιματιστικού και προσαρμόστε το εύρος ροής αέρα αριστερά/δεξιά για να μεγιστοποιήσετε την απόδοση κλιματισμού.

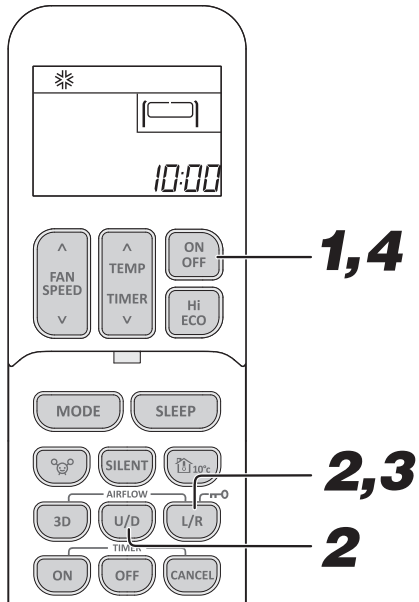

1

Εάν το κλιματιστικό είναι σε λειτουργία, πατήστε το κουμπί ON/OFF για να το σταματήσετε.

Η ρύθμιση του εύρους ροής αέρα δεν μπορεί να πραγματοποιηθεί ενώ η μονάδα λειτουργεί.

2

Πατήστε το κουμπί ΡΟΗΣ ΑΕΡΑ U/D ΕΠΑΝΩ/ΚΑΤΩ (AIRFLOW U/D UP/DOWN) και ΡΟΗΣ ΑΕΡΑ L/R ΑΡΙΣΤΕΡΑ/ΔΕΞΙΑ (AIRFLOW L/R LEFT/RIGHT) ταυτόχρονα για περισσότερο από 5 δευτερόλεπτα.

Η ένδειξη της ρύθμισης εύρους ροής αέρα φωτίζεται.

3

Ορισμός της ρύθμισης εύρους ροής αέρα.

Πατήστε το κουμπί ΡΟΗΣ ΑΕΡΑ ΑΡΙΣΤΕΡΑ/ΔΕΞΙΑ (AIRFLOW L/R) και ρυθμίστε την επιθυμητή σας τοποθεσία. Κάθε φορά που πατάτε το κουμπί ΡΟΗΣ ΑΕΡΑ ΑΡΙΣΤΕΡΑ/ΔΕΞΙΑ (AIRFLOW L/R), η ένδειξη αλλάζει διαδοχικά ως εξής:

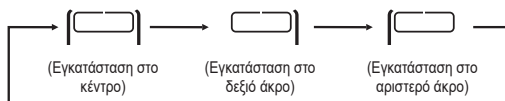

4

Πατήστε το κουμπί ΕΝΕΡΓΟΠΟΙΗΣΗΣ/ΑΠΕΝΕΡΓΟΠΟΙΗΣΗΣ (ON/OFF).

Η ρύθμιση του εύρους ροής αέρα του κλιματιστικού έχει οριστεί. Μέσα σε 60 δευτερόλεπτα από τη ρύθμιση, πατήστε τη ρύθμιση του εύρους ροής αέρα (ενώ η ένδειξη της ρύθμισης του εύρους ροής αέρα φωτίζεται).

Τοποθεσία εγκατάστασης κλιματιστικού και διακύμανσης ροής αέρα

Το διάγραμμα κατωτέρω δείχνει διακυμάνσεις ροής αέρα που αντιστοιχούν στη τοποθεσία εγκατάστασης του κλιματιστικού. Παρατηρείτε το σχεδιάγραμμα του δωματίου σας και ρυθμίστε τη διακύμανση ροής αέρα για να μεγιστοποιήσετε την αποτελεσματικότητα κλιματισμού.

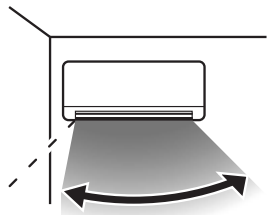

Διακύμανση ροής αέρα
(Εγκατάσταση στο αριστερό άκρο)

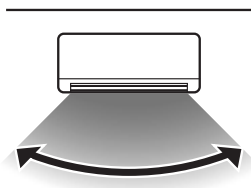

Διακύμανση ροής αέρα
(Εγκατάσταση στο κέντρο)

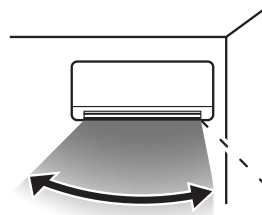

Διακύμανση ροής αέρα
(Εγκατάσταση στο δεξιό άκρο)

ΣΗΜΕΙΩΣΗ

- Μετά τη διαμόρφωση της ρύθμισης του εύρους ροής αέρα, η ρύθμιση αποθηκεύεται στο κλιματιστικό ακόμη κι αν η πηγή τροφοδοσίας είναι απενεργοποιημένη. Για να αλλάξετε τη ρύθμιση εύρους ροής αέρα, ορίστε ξανά το εύρος τιμών με το τηλεχειριστήριο.
- Κατά τη διάρκεια της λειτουργίας, δεν είναι δυνατό να οριστεί η ρύθμιση του εύρους ροής αέρα.
- Κατά την εγκατάσταση του κλιματιστικού σε απόσταση 50 cm από τον τοίχο, συνιστάται να αλλάξετε τη ρύθμιση του εύρους ροής αέρα σε "Εγκατάσταση στο δεξιό άκρο" (Right End Installation) ή "Εγκατάσταση στο αριστερό άκρο" (Left End Installation).

Λειτουργία και τμήμα ενδείξεων του τηλεχειριστηρίου

Οθόνη LCD

Μόλις πατήσετε το κουμπί του τηλεχειριστηρίου, ανάβει ο οπίσθιος φωτισμός.

☞ Σελίδα 9

Μπορείτε να ενεργοποιείτε/απενεργοποιείτε τον οπίσθιο φωτισμό.

☞ Σελίδα 23

Κουμπί ΘΕΡΜΟΚΡΑΣΙΑΣ/ΧΡΟΝΟΔΙΑΚΟΠΤΗ (TEMP/TIMER)

Με το κουμπί αυτό ρυθμίζετε τη θερμοκρασία του χώρου. Το κουμπί αυτό χρησιμοποιείται για να καθορίσετε την τρέχουσα ώρα και τη λειτουργία του χρονοδιακόπτη.

Κουμπί ΤΑΧΥΤΗΤΑΣ ΑΝΕΜΙΣΤΗΡΑ/ΠΡΟΚΑΘΟΡΙΣΜΟΥ ΡΥΘΜΙΣΕΩΝ (FAN SPEED/PRESET)

Κάθε φορά που πατάτε το κουμπί, αλλάζει η ταχύτητα του ανεμιστήρα.

☞ Σελίδα 15

Το κουμπί αυτό σας επιτρέπει να καθορίσετε τη λειτουργία ΠΡΟΚΑΘΟΡΙΣΜΟΣ ΡΥΘΜΙΣΕΩΝ (PRESET).

☞ Σελίδα 28

Κουμπί επιλογής ΤΡΟΠΟΥ ΛΕΙΤΟΥΡΓΙΑΣ (OPERATION MODE)

Κάθε φορά που πατάτε το κουμπί, αλλάζει ο τρόπος λειτουργίας.

☞ Σελίδα 14,16

Κουμπί ΑΘΟΥΡΥΒΗΣ ΛΕΙΤΟΥΡΓΙΑΣ (SILENT)

Το κουμπί αυτό σας επιτρέπει να καθορίσετε τη ΑΘΟΥΡΥΒΗ ΛΕΙΤΟΥΡΓΙΑ(SILENT).

☞ Σελίδα 22

Κουμπί για λειτουργία ΚΑΘΑΡΙΣΜΟΥ ΑΛΛΕΡΓΙΟΓΟΝΩΝ

Αυτό το κουμπί επιλέγει τη λειτουργία ΚΑΘΑΡΙΣΜΟΥ ΑΛΛΕΡΓΙΟΓΟΝΩΝ.

☞ Σελίδα 20

Κουμπί 3D AUTO

Αυτό το κουμπί ρυθμίζει την λειτουργία 3D AUTO.

☞ Σελίδα 17

Κουμπί ΛΕΙΤΟΥΡΓΙΑΣ ΧΡΟΝΟΔΙΑΚΟΠΤΗ (ON TIMER)

Με αυτό το κουμπί ενεργοποιείται η λειτουργία του χρονοδιακόπτη.

☞ Σελίδα 19

Κουμπί ΜΗ-ΛΕΙΤΟΥΡΓΙΑΣ ΧΡΟΝΟΔΙΑΚΟΠΤΗ (OFF TIMER)

Με αυτό το κουμπί απενεργοποιείται η λειτουργία του χρονοδιακόπτη.

☞ Σελίδα 18

Διακόπτης ΜΕΝΟΥ(MENU)

Με τον διακόπτη αυτόν επιλέγετε τη λειτουργία ΜΕΝΟΥ (MENU).

☞ Σελίδα 23

Τμήμα μετάδοσης

Κουμπί ΕΝΕΡΓΟΠΟΙΗΣΗΣ/ΑΠΕΝΕΡΓΟΠΟΙΗΣΗΣ (ON/OFF) (φωτιζόμενο)

Πατήστε το για να ξεκινήσει η λειτουργία και πατήστε το ξανά για να σταματήσει η λειτουργία.

Κουμπί ΥΨΗΛΗΣ ΙΣΧΥΟΣ/ΕΞΟΙΚΟΝΟΜΗΣΗΣ ΕΝΕΡΓΕΙΑΣ (Hi/ECO)

Με το κουμπί αυτό αλλάζετε τη λειτουργία ΥΨΗΛΗΣ ΙΣΧΥΟΣ/ΕΞΟΙΚΟΝΟΜΗΣΗΣ ΕΝΕΡΓΕΙΑΣ (HIGH POWER/ECONOMY).

☞ Σελίδα 21

Κουμπί ΑΝΑΜΟΝΗΣ

Με αυτό το κουμπί επιλέγετε τη λειτουργία ΑΝΑΜΟΝΗΣ (SLEEP).

☞ Σελίδα 18

Κουμπί ΝΥΧΤΕΡΙΝΗΣ ΜΕΙΩΜΕΝΗΣ ΙΣΧΥΟΣ (NIGHT SETBACK)

Με το κουμπί αυτό καθορίζετε τη λειτουργία ΝΥΧΤΕΡΙΝΗΣ ΜΕΙΩΜΕΝΗΣ ΙΣΧΥΟΣ (NIGHT SETBACK).

☞ Σελίδα 22

Κουμπί ΡΟΗΣ ΑΕΡΑ (ΕΠΑΝΩ/Κ ΑΤΩ)

Αυτό το κουμπί αλλάζει την κατεύθυνση ροής του αέρα (επάνω/κάτω).

☞ Σελίδα 17

Κουμπί ΡΟΗΣ ΑΕΡΑ (ΑΡΙΣΤΕΡΑ/ΔΕΞΙΑ)/κλειδώματος για παιδιά (Child lock)

Αυτό το κουμπί αλλάζει την κατεύθυνση ροής του αέρα (αριστερά/δεξιά).

☞ Σελίδα 17

Χρησιμοποιήστε το κουμπί αυτό αν θέλετε να καθορίσετε Κλειδώμα για παιδιά.

☞ Σελίδα 11

Κουμπί ΑΚΥΡΩΣΗΣ (CANCEL)

Αυτό το κουμπί ακυρώνει τη ΛΕΙΤΟΥΡΓΙΑ ΧΡΟΝΟΔΙΑΚΟΠΤΗ (ON timer), τη ΜΗ-ΛΕΙΤΟΥΡΓΙΑ ΧΡΟΝΟΔΙΑΚΟΠΤΗ (OFF timer), και τη λειτουργία ΑΝΑΜΟΝΗΣ.

Κουμπί εναλλαγής ACL

Ο διακόπτης αυτός σας επιτρέπει να επαναφέρετε το πρόγραμμα στην προεπιλεγμένη κατάσταση.

☞ Σελίδα 10, 14

Διακόπτης ΡΥΘΜΙΣΗΣ ΩΡΑΣ

Ο διακόπτης αυτός χρησιμοποιείται για τον καθορισμό της ώρας.

☞ Σελίδα 14

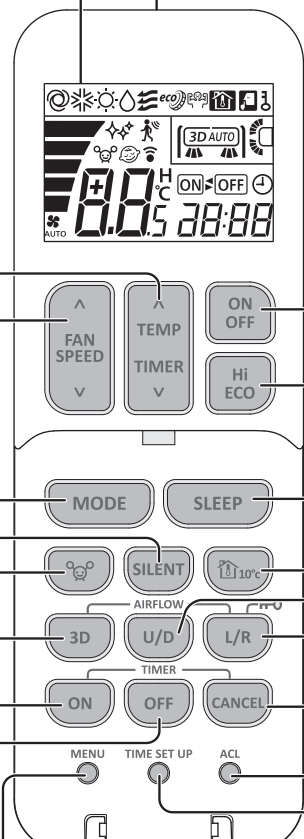

[Όψη με το κάλυμμα ανοικτό]

Το παραπάνω σχέδιο δείχνει όλους τους ελέγχους όμως στην πραγματικότητα διαφαινονται μόνον τα σημαντικότερα μέρη.

Απεικόνιση οθόνης σε κατάσταση OFF

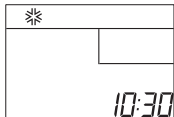

Όση ώρα είναι σθηστό το κλιματιστικό, παρουσιάζονται οι ενδείξεις για την τρέχουσα ώρα και τον εκάστοτε ΤΡΟΠΟ ΛΕΙΤΟΥΡΓΙΑΣ.

Διαδικασία Μετάδοσης

Όταν πατάτε κάθε κουμπί στο τηλεχειριστήριο έγοντάς το στραμμένο προς τη μονάδα του κλιματιστικού, εκπέμπεται σήμα. Όταν το σήμα λαμβάνεται σωστά, η μονάδα θα κάνει τον χαρακτηριστικό ήχο "μπιπ".

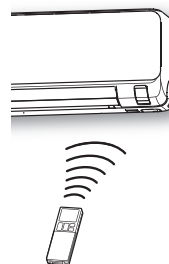

Ρύθμιση της τρέχουσας ώρας

- Κατά την εισαγωγή των μπαταριών, η τρέχουσα ώρα ρυθμίζεται αυτόματα με τη λειτουργία ρύθμισης της ώρας. Η προκαθορισμένη ώρα που εμφανίζεται στην οθόνη είναι 13:00. Ρυθμίστε το ρολόι στη σωστή ώρα.

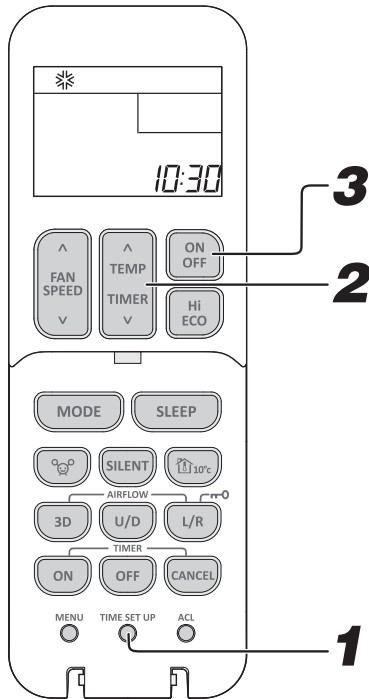

Παράδειγμα: Ρύθμιση στις 10:30.

1

Πατήστε τον διακόπτη TIME SET UP.

Πατήστε με τη μύτη ενός στυλό, κτλ. Η ένδειξη για την ώρα αναβοσβήνει και μπορείτε να ρυθμίσετε την τρέχουσα ώρα.

2

Πιέστε το κουμπί \wedge ή \vee (ΘΕΡΜΟΚΡΑΣΙΑΣ/ΧΡΟΝΟΔΙΑΚΟΠΤΗ (TEMP/TIMER)).

(Ορίστηκε στις 10:30)

3

Πατήστε το κουμπί ΕΝΕΡΓΟΠΟΙΗΣΗΣ/ΑΠΕΝΕΡΓΟΠΟΙΗΣΗΣ (ON/OFF).

Η ένδειξη για την ώρα παύει να αναβοσβήνει και μένει σταθερά αναμμένη και ο καθορισμός της ώρας ολοκληρώνεται. Μην ξεχάσετε να πατήσετε το κουμπί εντός 60 δευτερολέπτων από την τελευταία ενέργεια στο βήμα 2, διαφορετικά η ώρα δεν θα ρυθμιστεί.

ΣΗΜΕΙΩΣΗ

- Η λειτουργία του χρονοδιακόπτη βασίζεται στην ώρα του ρολογιού, για αυτό πρέπει να ρυθμίσετε σωστά την τρέχουσα ώρα.
- Τα δεδομένα τηλεχειριστηρίου ακυρώνονται όταν η τρέχουσα ώρα ρυθμίζεται.
- Όταν αντικαθιστάτε την μπαταρία του τηλεχειριστηρίου ή πατάτε τον διακόπτη ACL, το τηλεχειριστήριο επανέρχεται στην αρχική κατάσταση.

Αυτόματη λειτουργία (AUTO)

- Όταν ενεργοποιηθεί επιλέγει αυτόματα τον τρόπο λειτουργίας (ΨΥΞΗ, ΘΕΡΜΑΝΣΗ) ανάλογα με τη θερμοκρασία δωματίου.

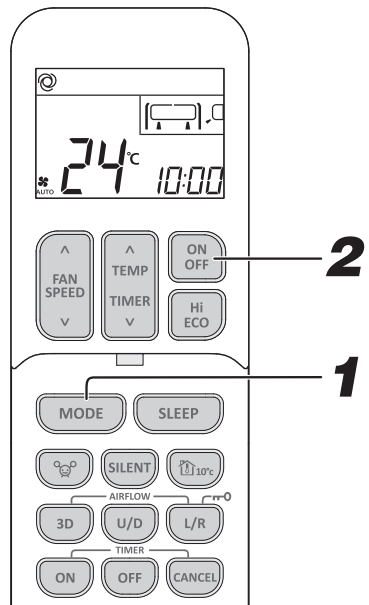

1

Πιέστε το κουμπί ΤΡΟΠΟΥ ΛΕΙΤΟΥΡΓΙΑΣ (MODE).

Όποτε πατάτε το κουμπί, αλλάζει ο τρόπος λειτουργίας. Καθορίστε τον σε AUTO .

2

Πατήστε το κουμπί ΕΝΕΡΓΟΠΟΙΗΣΗΣ/ΑΠΕΝΕΡΓΟΠΟΙΗΣΗΣ (ON/OFF).

Για να διακόψετε τη λειτουργία:

Πατήστε το κουμπί ΕΝΕΡΓΟΠΟΙΗΣΗΣ/ΑΠΕΝΕΡΓΟΠΟΙΗΣΗΣ (ON/OFF).

- Αν δεν επιθυμείτε τον ΑΥΤΟΜΑΤΟ (AUTO) τρόπο λειτουργίας, επιλέξτε ΨΥΞΗ (COOL), ΘΕΡΜΑΝΣΗ (HEAT) ή ΑΝΕΜΙΣΤΗΡΑΣ (FAN).
➔ Σελίδα 16
- Διαδικασία ρύθμισης διεύθυνσης ροής του αέρα.
➔ Σελίδα 17

ΣΗΜΕΙΩΣΗ

- Σε περίπτωση που δεν εξέρχεται αέρας στη διάρκεια της λειτουργίας.
➔ Σελίδα 31

Ρύθμιση της Θερμοκρασίας κατά την διάρκεια της λειτουργίας ΑΥΤΟΜΑΤΗΣ (AUTO)

- Η προεπιλεγμένη προκαθορισμένη θερμοκρασία κατά την εκτέλεση της λειτουργίας ΑΥΤΟΜΑΤΗΣ (AUTO) είναι 24 °C τόσο για τη λειτουργία ψύξης όσο και για τη λειτουργία θέρμανσης. Ωστόσο, μπορείτε να τη ρυθμίσετε (δίνοντας ελάχιστη τιμή 18 °C και μέγιστη τιμή 30 °C) μέσω του κουμπιού Λ ή του κουμπιού V.

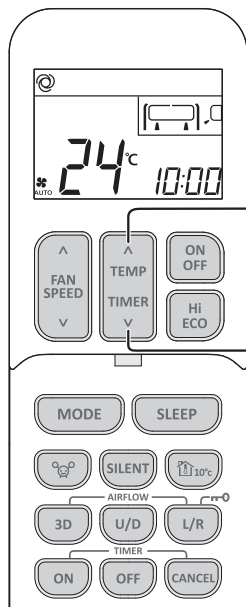

1 Πατήστε το κουμπί ΘΕΡΜΟΚΡΑΣΙΑΣ/ΧΡΟΝΟΔΙΑΚΟΠΤΗ (TEMP/TIMER).

Όταν κάνει λίγο κρύο

Πιέστε το κουμπί Λ.

- Κάθε φορά που πατιέται το κουμπί Λ, η μεταστροφή εμφανίζεται στην ακόλουθη σειρά 18 → 18.5 → 23.5 → 24 → 24.5 → 30. Όταν εμφανίζεται το 30, ακόμα και αν είναι πατημένο το κουμπί Λ, ο δείκτης δεν αλλάζει.

Όταν κάνει λίγο ζέστη.

Πιέστε το κουμπί V.

- Κάθε φορά που πατιέται το κουμπί V, η μεταστροφή εμφανίζεται στην ακόλουθη σειρά 30 → 29.5 → 24.5 → 24 → 23.5 → 18. Όταν εμφανίζεται το 18, ακόμα και αν είναι πατημένο το κουμπί V, ο δείκτης δεν αλλάζει.

TAXYTHTA ANEMISTHTPA (FAN SPEED)

- Μπορείτε να καθορίσετε τη ρύθμιση TAXYTHTA ANEMISTHTPA (FAN SPEED) για όλες τις λειτουργίες εκτός πλην της λειτουργίας ΑΦΥΓΡΑΝΣΗ (DRY).

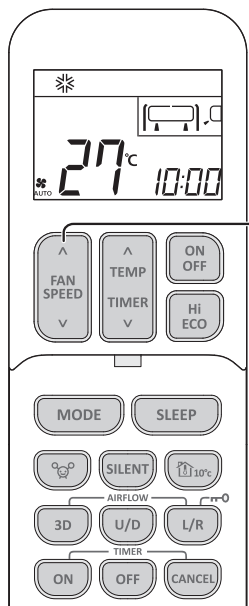

1 Πατήστε το κουμπί TAXYTHTA ANEMISTHTPA.

Πατήστε το κουμπί Λ ή V για να επιλέξετε την προτιμώμενη ταχύτητα του ανεμιστήρα.

Απόδοση λειτουργίας δικής σας επιλογής	TAXYTHTA TOY ANEMISTHTPA (FAN SPEED)
Ρυθμίζεται αυτόματα από μικροϋπολογιστή	ΑΥΤΟΜΑΤΟ (AUTO)
Αθόρυβη λειτουργία	ΕΞΑΙΡΕΤΙΚΑ ΧΑΜΗΛΗ (UL0)
Λειτουργία εξοικονόμησης ενέργειας	ΧΑΜΗΛΗ (Lo)
Κανονική λειτουργία	ΜΕΣΑΙΑ (Me)
Ισχυρή λειτουργία με υψηλή απόδοση	ΥΨΗΛΗ (Hi)

ΣΗΜΕΙΩΣΗ

- Όταν αλλάζετε τη ρύθμιση για την επιλογή TAXYTHTA ANEMISTHTPA (FAN SPEED) από (Hi) σε ΧΑΜΗΛΗ (Lo) ή ΕΞΑΙΡΕΤΙΚΑ ΧΑΜΗΛΗ (UL0), ενδέχεται να ακουστεί η ροή του ψυκτικού.
- Όταν χρησιμοποιείται η λειτουργία ΨΥΞΗ (COOL) και αν εξωτερική θερμοκρασία είναι χαμηλή, η ρύθμιση TAXYTHTA ANEMISTHTPA (FAN SPEED) ενδέχεται να αλλάξει αυτόματα για την προστασία του κλιματιστικού.

Λειτουργία ΨΥΞΗΣ/ΘΕΡΜΑΝΣΗΣ/ΑΦΥΓΡΑΝΣΗΣ/ΑΝΕΜΙΣΤΗΡΑ (COOL/HEAT/DRY/FAN)

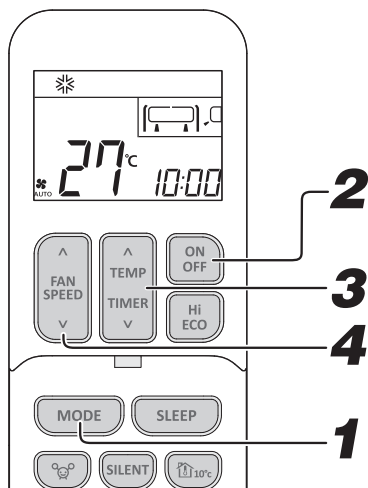

Διαδικασία ρύθμισης διεύθυνσης ροής του αέρα.

➔ Σελίδα 17

ΣΗΜΕΙΩΣΗ

- Σε περίπτωση που δεν εξέρχεται αέρας κατά την έναρξη της λειτουργίας θέρμανσης. ➔ Σελίδα 31
- Μπορείτε να καθορίσετε ή να αλλάξετε τον τρόπο λειτουργίας και όταν δεν λειτουργεί το κλιματιστικό.

1

Πατήστε το κουμπί ΤΡΟΠΟΣ ΛΕΙΤΟΥΡΓΙΑΣ (MODE).

Καθορίστε τον απαιτούμενο τρόπο λειτουργίας.

☼ Ψύξη (COOL), ☼ Θέρμανση (HEAT), ☼ Αφύγρανση (DRY), ☼ Ανεμιστήρας (FAN)

2

Πιέστε το κουμπί λειτουργίας / μη λειτουργίας (ON/OFF).

3

Πατήστε το κουμπί ΘΕΡΜΟΚΡΑΣΙΑΣ/ΧΡΟΝΟΔΙΑΚΟΠΤΗ (TEMP/TIMER).

Πιέστε το κουμπί **▲** ή **▼** για να ρυθμίσετε την επιθυμητή θερμοκρασία.

Σύσταση

COOL	HEAT	DRY	FAN
26 °C - 28 °C	20 °C - 24 °C	24 °C - 26 °C	—

4

Πιέστε το κουμπί ΤΑΧΥΤΗΤΑ ΑΝΕΜΙΣΤΗΡΑ (FAN SPEED).

Ρυθμίστε την ταχύτητα ανεμιστήρα στην επιθυμητή θέση.

Δεν μπορείτε να καθορίσετε ταχύτητα του ανεμιστήρα όταν χρησιμοποιείτε τη λειτουργία ΑΦΥΓΡΑΝΣΗΣ (DRY). ➔ Σελίδα 15

Για να διακόψετε τη λειτουργία:

Πατήστε το κουμπί ΕΝΕΡΓΟΠΟΙΗΣΗΣ/ ΑΠΕΝΕΡΓΟΠΟΙΗΣΗΣ (ON/OFF).

Περιοχή τιμών θερμοκρασίας κατά τη λειτουργία του κλιματιστικού

- Η χρήση του κλιματιστικού πρέπει να γίνεται στις ακόλουθες συνθήκες. Σε αντίθετη περίπτωση, υπάρχει πιθανότητα να ενεργοποιηθούν οι προστατευτικές διατάξεις με αποτέλεσμα να μη λειτουργεί η μονάδα.

	Τρόπος λειτουργίας ΨΥΞΗ (COOL)	Τρόπος λειτουργίας ΘΕΡΜΑΝΣΗ (HEAT)
Εξωτερική θερμοκρασία	-15 ~ 46 °C περίπου	-15 ~ 24 °C περίπου
Εσωτερική θερμοκρασία	18 ~ 32 °C περίπου	10 ~ 30 °C περίπου
Εσωτερική υγρασία	Κάτω από 80 % περίπου Η παρατεταμένη χρήση της μονάδας σε περιβάλλον όπου η υγρασία υπερβαίνει το 80 % μπορεί να οδηγήσει στη δημιουργία συμπύκνωσης στην επιφάνεια της εσωτερικής μονάδας με αποτέλεσμα να στάζουν σταγόνες νερού.	

Χαρακτηριστικά του τρόπου λειτουργίας της ΘΕΡΜΑΝΣΗΣ (HEAT)

Μηχανισμός και απόδοση του τρόπου λειτουργίας της ΘΕΡΜΑΝΣΗΣ (HEAT)

- Η μονάδα στη λειτουργία θέρμανσης απορροφά τον κρύο εξωτερικό αέρα, τον μεταφέρει στο εσωτερικό και θερμαίνει το χώρο. Όπως είναι αναμενόμενο στο μηχανισμό αντλίας θερμότητας, η θερμαντική ικανότητα μειώνεται όταν μειώνεται η θερμοκρασία του εξωτερικού αέρα περιβάλλοντος.
- Ίσως χρειαστεί να περάσει αρκετός χρόνος μετά την ενεργοποίηση του κλιματιστικού προκειμένου να αρχίσει η εκπομπή θερμού αέρα.
- Εάν η εξωτερική θερμοκρασία πέσει πολύ χαμηλά, θα ήταν καλύτερα αν χρησιμοποιήσετε και επιπρόσθετη πηγή θερμότητας.

Απόψυξη

Εάν η εξωτερική θερμοκρασία πέσει πολύ χαμηλά και η υγρασία ανέβει πολύ, ο εναλλάκτης θερμότητας στην εξωτερική μονάδα είναι πιθανόν να καλυφθεί με πάγο, πράγμα που εμποδίζει την επαρκή θέρμανση.

Σε αυτή την περίπτωση, ενεργοποιείται η λειτουργία αυτόματης απόψυξης και στη διάρκεια της απόψυξης η λειτουργία θέρμανσης σταματά για 5 έως 15 λεπτά.

- Οι εσωτερικοί και εξωτερικοί ανεμιστήρες σταματούν και το φωτάκι λειτουργίας / RUN αναβοσβήνει αργά (1,5 δευτερόλεπτα. ON, 0,5 δευτερόλεπτα. OFF) κατά τη διάρκεια της απόψυξης.
- Είναι πιθανόν να βγει ατμός από την εξωτερική μονάδα κατά την διάρκεια της απόψυξης. Αυτό συμβαίνει για να βοηθηθεί η διαδικασία της απόψυξης και δεν σημαίνει βλάβη.
- Η λειτουργία της ΘΕΡΜΑΝΣΗΣ (HEAT) ξαναρχίζει αμέσως μόλις ολοκληρωθεί η απόψυξη.

Λειτουργία ΧΡΟΝΟΔΙΑΚΟΠΤΗ ΑΝΑΜΟΝΗΣ (SLEEP TIMER)

■ Η μονάδα θα σταματήσει αυτόματα όταν περάσει ο καθορισμένος χρόνος.

Η θερμοκρασία ρύθμισης προσαρμόζεται αυτόματα ανάλογα με τον χρόνο που παρέρχεται ώστε να αποφευχθεί η υπερβολική ψύξη ή θέρμανση. ➔ Σελίδα 20

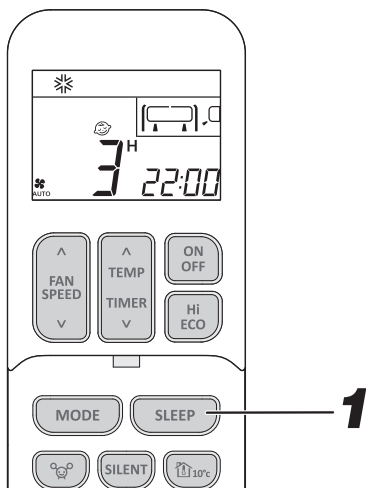

1

Πατήστε το κουμπί ΑΝΑΜΟΝΗΣ.

- Εάν πιέσετε το κουμπί ενώ η μονάδα είναι εκτός λειτουργίας, Η λειτουργία ΧΡΟΝΟΔΙΑΚΟΠΤΗΣ ΑΝΑΜΟΝΗΣ (SLEEP TIMER) ξεκινά με τις ρυθμίσεις της προηγούμενης λειτουργίας και το κλιματιστικό απενεργοποιείται αφού παρέλθει ο καθορισμένος χρόνος.
- Εάν πιέσετε το κουμπί της λειτουργίας ενώ η μονάδα βρίσκεται σε λειτουργία, Η κλιματιστική μονάδα απενεργοποιείται αφού παρέλθει ο καθορισμένος χρόνος. Κάθε φορά που πιέζετε αυτό το κουμπί, η ένδειξη αλλάζει ως εξής:

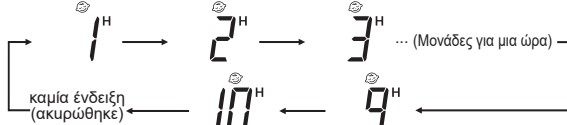

Παράδειγμα: Θέλετε να σταματήσει η λειτουργία της μονάδας μετά από 3 ώρες.

Ρύθμιση σε 3^h Το φως του χρονοδιακόπτη (κίτρινο) είναι αναμμένο.
 ↓
 Η λειτουργία της μονάδας διακόπτεται μόλις παρέλθει το χρονικό διάστημα που έχετε ορίσει.

Αλλαγή της ρυθμισμένης ώρας

Καθορίστε μια νέα ώρα πατώντας το κουμπί ΑΝΑΜΟΝΗΣ (SLEEP).

Διαδικασία ακύρωσης

Πατήστε το κουμπί ΑΚΥΡΩΣΗΣ (CANCEL) για να σβήσετε την ένδειξη ΑΝΑΜΟΝΗΣ (SLEEP).

ΣΗΜΕΙΩΣΗ

- Η λειτουργία ΑΝΑΜΟΝΗΣ (SLEEP) δεν λειτουργεί κατά την διάρκεια λειτουργίας ΚΑΘΑΡΙΣΜΟΥ ΑΛΛΕΡΓΙΟΓΟΝΩΝ (ALLERGEN CLEAR).
- Δεν μπορείτε να καθορίσετε ταυτόχρονη χρήση των επιλογών ΧΡΟΝΟΔΙΑΚΟΠΤΗΣ ΑΝΑΜΟΝΗΣ (SLEEP TIMER) και ΧΡΟΝΟΔΙΑΚΟΠΤΗ ΑΠΕΝΕΡΓΟΠΟΙΗΣΗΣ (OFF TIMER).

Λειτουργία ΧΡΟΝΟΔΙΑΚΟΠΤΗ ΑΠΕΝΕΡΓΟΠΟΙΗΣΗΣ (OFF TIMER)

■ Η λειτουργία της μονάδας διακόπτεται αυτόματα μόλις παρέλθει το χρονικό διάστημα που έχετε ορίσει.

Όποτε το κλιματιστικό είναι απενεργοποιημένο, θέστε το σε λειτουργία ξεκινώντας από το Βήμα 1. Όποτε βρίσκεται σε λειτουργία, ξεκινήστε από το Βήμα 2.

Παράδειγμα: Θέλετε να σταματήσει η λειτουργία της μονάδας στις 22:30.

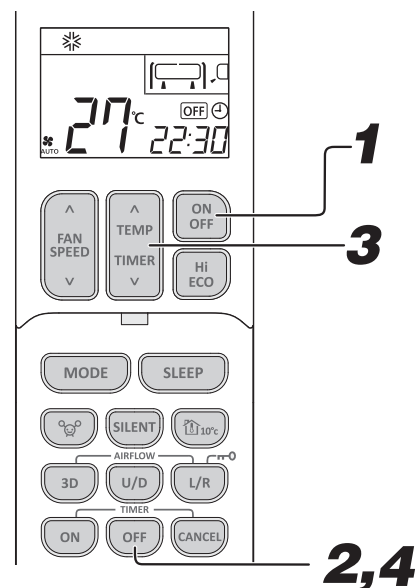

1

Πατήστε το κουμπί ΕΝΕΡΓΟΠΟΙΗΣΗΣ/ΑΠΕΝΕΡΓΟΠΟΙΗΣΗΣ (ON/OFF).

2

Πιέστε το κουμπί ΜΗ-ΛΕΙΤΟΥΡΓΙΑΣ ΧΡΟΝΟΔΙΑΚΟΠΤΗ (OFF TIMER). Το φωτάκι ένδειξης μη λειτουργίας του χρονοδιακόπτη [OFF] αναβοσβήνει.

3

Πατήστε το κουμπί ΘΕΡΜΟΚΡΑΣΙΑΣ/ΧΡΟΝΟΔΙΑΚΟΠΤΗ (TEMP/TIMER). Κάθε φορά που πιέζετε αυτό το κουμπί Λ, η ένδειξη στην οθόνη αλλάζει διαδοχικά ως εξής:

→ 0:00 → 0:10 → 0:20 → ... → 1:00 → 1:10 (Μονάδες για δέκα λεπτά)

Κάθε φορά που πιέζετε αυτό το κουμπί V, η ένδειξη στην οθόνη αλλάζει διαδοχικά ως εξής:

→ 0:00 → 23:50 → 23:40 → ... → 23:00 → 22:50 (Μονάδες για δέκα λεπτά)

Ρύθμιση στις 22:30.

4

Πιέστε το κουμπί ΜΗ-ΛΕΙΤΟΥΡΓΙΑΣ ΧΡΟΝΟΔΙΑΚΟΠΤΗ (OFF TIMER). Η ένδειξη παύει να αναβοσβήνει και παραμένει φωτισμένη υποδεικνύοντας ότι η ρύθμιση πραγματοποιήθηκε. Η φωτεινή ένδειξη του χρονοδιακόπτη ανάβει σε κίτρινο χρώμα.

ΣΗΜΕΙΩΣΗ

- Η λειτουργία της μονάδας διακόπτεται με τον τερματισμό του προγραμματισμένου χρόνου λειτουργίας.
- Μην ξεχάσετε να πατήσετε το κουμπί εντός 60 δευτερολέπτων από την τελευταία ενέργεια στο βήμα 3, διαφορετικά η ρύθμιση δεν θα πραγματοποιηθεί.
- Κατά τη λειτουργία του χρονοδιακόπτη απενεργοποίησης (OFF TIMER) στην οθόνη δεν εμφανίζεται η τρέχουσα ώρα.
- Η λειτουργία ΜΗ ΛΕΙΤΟΥΡΓΙΑΣ ΧΡΟΝΟΔΙΑΚΟΠΤΗ (OFF TIMER) δεν λειτουργεί κατά την διάρκεια λειτουργίας ΚΑΘΑΡΙΣΜΟΥ ΑΛΛΕΡΓΙΟΓΟΝΩΝ (ALLERGEN CLEAR).
- Σε αντίθεση με τη λειτουργία του ΧΡΟΝΟΔΙΑΚΟΠΤΗ ΑΝΑΜΟΝΗΣ (SLEEP TIMER), κατά τη λειτουργία του ΧΡΟΝΟΔΙΑΚΟΠΤΗ ΑΠΕΝΕΡΓΟΠΟΙΗΣΗΣ (OFF TIMER) δεν πραγματοποιείται αυτόματη προσαρμογή της θερμοκρασίας.

Αλλαγή της ρυθμισμένης ώρας

Ρυθμίστε την καινούργια ώρα χρησιμοποιώντας το κουμπί μη λειτουργίας χρονοδιακόπτη (OFF TIMER).

Διαδικασία ακύρωσης

Πιέστε το κουμπί ΑΚΥΡΩΣΗΣ (CANCEL) για να σβήσουν οι ενδείξεις του χρονοδιακόπτη από την οθόνη.

Λειτουργία ΧΡΟΝΟΔΙΑΚΟΠΤΗ ΕΝΕΡΓΟΠΟΙΗΣΗΣ (ON TIMER)

- Η μονάδα ενεργοποιείται 5 έως 60 λεπτά πριν την καθορισμένη ώρα ώστε η θερμοκρασία δωματίου να είναι η βέλτιστη δυνατή την ώρα που έχετε ορίσει.  Σελίδα 20
- Η ΛΕΙΤΟΥΡΓΙΑ ΧΡΟΝΟΔΙΑΚΟΠΤΗ (ON TIMER) μπορεί να ρυθμιστεί ανεξάρτητα από τη λειτουργία ή μη του κλιματιστικού.

Παράδειγμα: Όταν η προτιμώμενη θερμοκρασία δωματίου απαιτείται στις 8:00.

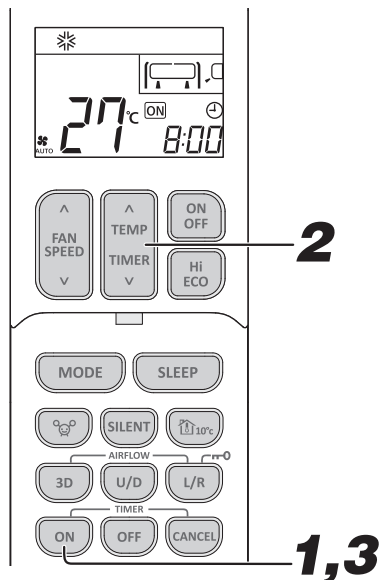

1

Πατήστε το κουμπί ΛΕΙΤΟΥΡΓΙΑΣ ΧΡΟΝΟΔΙΑΚΟΠΤΗ (ON TIMER).

Αναβοσβήνει η ένδειξη λειτουργίας του χρονοδιακόπτη (ON) .

2

Πατήστε το κουμπί ΘΕΡΜΟΚΡΑΣΙΑΣ/ΧΡΟΝΟΔΙΑΚΟΠΤΗ (TEMP/TIMER).

Κάθε φορά που πιέζετε αυτό το κουμπί **Δ**, η ένδειξη στην οθόνη αλλάζει διαδοχικά ως εξής:

0:00 → 0:10 → 0:20 → ... → 1:00 → 1:10 → (Μονάδες για δέκα λεπτά)

Κάθε φορά που πιέζετε αυτό το κουμπί **∇**, η ένδειξη στην οθόνη αλλάζει διαδοχικά ως εξής:

0:00 → 23:50 → 23:40 → ... → 23:00 → 22:50 → (Μονάδες για δέκα λεπτά)

Ρύθμιση στις 8:00

3

Πατήστε το κουμπί ΛΕΙΤΟΥΡΓΙΑΣ ΧΡΟΝΟΔΙΑΚΟΠΤΗ (ON TIMER).

Η ένδειξη παύει να αναβοσβήνει και παραμένει φωτισμένη υποδεικνύοντας ότι η ρύθμιση πραγματοποιήθηκε.

Ανάβει το φωτάκι (κίτρινο) του χρονοδιακόπτη.

Αν εκτελέσετε ρύθμιση για την επιλογή ΛΕΙΤΟΥΡΓΙΑΣ ΧΡΟΝΟΔΙΑΚΟΠΤΗ (ON TIMER) την ώρα που λειτουργεί το κλιματιστικό, η λειτουργία του θα διακοπεί.

ΣΗΜΕΙΩΣΗ

- Η λειτουργία της μονάδας αρχίζει 5 έως 60 λεπτά πριν την καθορισμένη ώρα.
- Η φωτεινή ένδειξη του χρονομέτρου (κίτρινη) εμφανίζεται κατά τη ρύθμιση της ώρας.
- Μην ξεχάσετε να πατήσετε το κουμπί εντός 60 δευτερολέπτων από την τελευταία ενέργεια στο βήμα 2, διαφορετικά η ρύθμιση δεν θα πραγματοποιηθεί.
- Κατά τη λειτουργία του χρονοδιακόπτη ενεργοποίησης (ON TIMER) δεν εμφανίζεται η τρέχουσα ώρα στην οθόνη.
- Η λειτουργία ΛΕΙΤΟΥΡΓΙΑΣ ΧΡΟΝΟΔΙΑΚΟΠΤΗ (ON TIMER) δεν λειτουργεί κατά την διάρκεια λειτουργίας ΚΑΘΑΡΙΣΜΟΥ ΑΛΛΕΡΓΙΟΓΟΝΩΝ (ALLERGEN CLEAR).
- Εάν το κουμπί ON/OFF πατηθεί αφού ρυθμίσετε τη λειτουργία ΧΡΟΝΟΔΙΑΚΟΠΤΗΣ ΕΝΕΡΓΟΠΟΙΗΣΗΣ (ON TIMER), η ρύθμιση θα ακυρωθεί.

Αλλαγή της ρυθμισμένης ώρας

Ρυθμίστε νέα ώρα χρησιμοποιώντας το κουμπί ΑΝΑΜΟΝΗΣ.

Διαδικασία ακύρωσης

Πατήστε το κουμπί ΑΚΥΡΩΣΗΣ (CANCEL) για να σβήσετε την ένδειξη του χρονοδιακόπτη.

Λειτουργία ΧΡΟΝΟΔΙΑΚΟΠΤΗ ΑΝΑΜΟΝΗΣ (SLEEP TIMER) + ΕΝΕΡΓΟΠΟΙΗΣΗΣ (ON TIMER)

- Πρόκειται για τη συνδυασμένη λειτουργία των επιλογών ΧΡΟΝΟΔΙΑΚΟΠΤΗ ΑΝΑΜΟΝΗΣ (SLEEP TIMER) και ΧΡΟΝΟΔΙΑΚΟΠΤΗ ΕΝΕΡΓΟΠΟΙΗΣΗΣ (ON TIMER).

Παράδειγμα: Θέλετε να απενεργοποιηθεί η μονάδα μετά από 3 ώρες και να ενεργοποιηθεί ξανά, πλησιάζοντας την καθορισμένη θερμοκρασία στις 8:00.

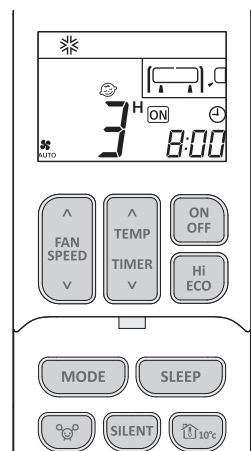

1

Ρύθμιση του ΧΡΟΝΟΔΙΑΚΟΠΤΗ ΑΝΑΜΟΝΗΣ (SLEEP TIMER)

Έχει ρυθμιστεί με τις διαδικασίες της σελίδας 18.

Ρύθμιση στις 

2

Ρύθμιση ΛΕΙΤΟΥΡΓΙΑΣ ΧΡΟΝΟΔΙΑΚΟΠΤΗ (ON TIMER)

Πραγματοποιήστε τις ρυθμίσεις όπως αναφέρονται στην παραπάνω διαδικασία για τη ρύθμιση του χρονοδιακόπτη ενεργοποίησης (ON TIMER).

Ρύθμιση στις  

Η ρύθμιση φωτισμού στο λαμπάκι χρονοδιακόπτη (κίτρινο) αυτής της μονάδας έχει ολοκληρωθεί.



- Μόλις παρέλθει το χρονικό διάστημα που έχετε ορίσει στη λειτουργία του ΧΡΟΝΟΔΙΑΚΟΠΤΗ ΑΝΑΜΟΝΗΣ (SLEEP TIMER), η μονάδα απενεργοποιείται και ενεργοποιείται ξανά 5 έως 60 λεπτά πριν την ώρα που έχετε ορίσει στο ΧΡΟΝΟΔΙΑΚΟΠΤΗ ΕΝΕΡΓΟΠΟΙΗΣΗΣ (ON TIMER).
- Η φωτεινή ένδειξη του χρονοδιακόπτη απενεργοποιείται την ώρα που έχετε ορίσει στο ΧΡΟΝΟΔΙΑΚΟΠΤΗ ΕΝΕΡΓΟΠΟΙΗΣΗΣ (ON TIMER).

ΣΗΜΕΙΩΣΗ

- Αν πατήσετε το κουμπί ΕΝΕΡΓΟΠΟΙΗΣΗΣ/ΑΠΕΝΕΡΓΟΠΟΙΗΣΗΣ (ON/OFF) κατά τη χρήση της λειτουργίας ΧΡΟΝΟΔΙΑΚΟΠΤΗ ΑΝΑΜΟΝΗΣ (SLEEP TIMER) + ΧΡΟΝΟΔΙΑΚΟΠΤΗ ΕΝΕΡΓΟΠΟΙΗΣΗΣ (ON TIMER), περνάτε στη λειτουργία ΧΡΟΝΟΔΙΑΚΟΠΤΗ ΕΝΕΡΓΟΠΟΙΗΣΗΣ (ON TIMER).

Αλλαγή της ρυθμισμένης ώρας

Ρυθμίστε νέα ώρα χρησιμοποιώντας το κουμπί ΑΝΑΜΟΝΗΣ ή ΛΕΙΤΟΥΡΓΙΑΣ ΧΡΟΝΟΔΙΑΚΟΠΤΗ (ON TIMER).

Διαδικασία ακύρωσης

Πιέστε το κουμπί ΑΚΥΡΩΣΗΣ (CANCEL) για να σβήσουν οι ενδείξεις του χρονοδιακόπτη από την οθόνη.

Λειτουργία ΧΡΟΝΟΔΙΑΚΟΠΤΗ ΠΡΟΓΡΑΜΜΑΤΙΣΜΟΥ (PROGRAM TIMER)

■ Πρόκειται για τη συνδυασμένη λειτουργία των ΧΡΟΝΟΔΙΑΚΟΠΤΗ ΕΝΕΡΓΟΠΟΙΗΣΗΣ (ON TIMER) και ΧΡΟΝΟΔΙΑΚΟΠΤΗ ΑΠΕΝΕΡΓΟΠΟΙΗΣΗΣ (OFF TIMER). Όταν πραγματοποιήσετε αυτή τη ρύθμιση, η συγκεκριμένη διαδικασία επαναλαμβάνεται την ίδια ώρα καθημερινά, εκτός εάν πιάσετε το κουμπί ΑΚΥΡΩΣΗΣ (CANCEL).

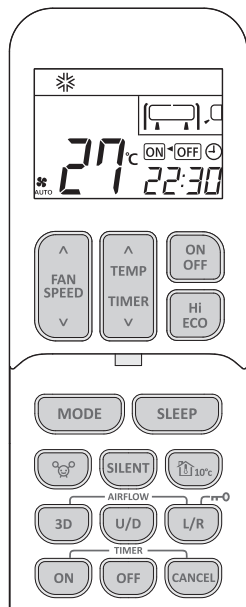

Παράδειγμα: Η τρέχουσα ώρα είναι 21:00. Η κλιματιστική μονάδα λειτουργεί. Θέλετε να απενεργοποιηθεί η μονάδα στις 22:30 και να ενεργοποιηθεί ξανά, προσεγγίζοντας την καθορισμένη θερμοκρασία στις 8:00.

1 Ρύθμιση για την απενεργοποίηση λειτουργίας του χρονοδιακόπτη (OFF TIMER)

Ορίστηκε με τη διαδικασία στη σελίδα 18. Ρύθμιση στις 22:30

2 Ρύθμιση για την ενεργοποίηση λειτουργίας του χρονοδιακόπτη (ON TIMER)

Ορίστηκε με τη διαδικασία στη σελίδα 19. Ρύθμιση στις 8:00

Όταν πραγματοποιήσετε τη ρύθμιση η φωτεινή ένδειξη στη μονάδα ανάβει σε κίτρινο χρώμα.

■ Στο τηλεχειριστήριο θα παρουσιαστεί η καθορισμένη ώρα. Η ένδειξη θα αλλάζει ανάλογα με την κατάσταση λειτουργίας.

• Η κλιματιστική μονάδα σταματά.



Πρώτα η κλιματιστική μονάδα αρχίζει να λειτουργεί με ΧΡΟΝΟΔΙΑΚΟΠΤΗ ΕΝΕΡΓΟΠΟΙΗΣΗΣ (ON TIMER). Έπειτα η κλιματιστική μονάδα σταματά να λειτουργεί με ΧΡΟΝΟΔΙΑΚΟΠΤΗ ΑΠΕΝΕΡΓΟΠΟΙΗΣΗΣ (OFF TIMER).

• Η κλιματιστική μονάδα λειτουργεί.



Πρώτα η κλιματιστική μονάδα σταματά να λειτουργεί με ΧΡΟΝΟΔΙΑΚΟΠΤΗ ΑΠΕΝΕΡΓΟΠΟΙΗΣΗΣ (OFF TIMER). Έπειτα η κλιματιστική μονάδα αρχίζει να λειτουργεί με ΧΡΟΝΟΔΙΑΚΟΠΤΗ ΕΝΕΡΓΟΠΟΙΗΣΗΣ (ON TIMER).

Αλλαγή της ρυθμισμένης ώρας

Ρυθμίστε την καινούργια ώρα χρησιμοποιώντας το κουμπί ΛΕΙΤΟΥΡΓΙΑΣ ΧΡΟΝΟΔΙΑΚΟΠΤΗ (ON TIMER) ή το κουμπί ΜΗ-ΛΕΙΤΟΥΡΓΙΑΣ ΧΡΟΝΟΔΙΑΚΟΠΤΗ (OFF TIMER).

Διαδικασία ακύρωσης

Πατήστε το κουμπί ΑΚΥΡΟ (CANCEL) για να απενεργοποιήσετε την ένδειξη του χρονοδιακόπτη.

Προκαταρκτική λειτουργία

Εάν έχετε ρυθμίσει το χρονοδιακόπτη ενεργοποίησης (ON TIMER), μπορείτε να επιλέξετε ενεργοποίηση νωρίτερα από την καθορισμένη ώρα, εξασφαλίζοντας την ιδανική θερμοκρασία κατά την κανονική εκκίνηση της λειτουργίας του κλιματιστικού. Αυτή η δυνατότητα ονομάζεται "Προκαταρκτική λειτουργία".

• Μηχανισμός

Πραγματοποιείται έλεγχος της θερμοκρασίας δωματίου 60 λεπτά πριν την καθορισμένη ώρα ενεργοποίησης της μονάδας.

Ανάλογα με τη θερμοκρασία στη συγκεκριμένη στιγμή, η λειτουργία αρχίζει 5 έως 60 λεπτά πριν ν' αρχίσει η λειτουργία του (ON) ο χρονοδιακόπτης.

• Αυτή η δυνατότητα είναι διαθέσιμη σε κατάσταση λειτουργίας ΨΥΞΗΣ (COOL), ΘΕΡΜΑΝΣΗΣ (HEAT) και ΑΦΥΓΡΑΝΣΗΣ (DRY) (συμπεριλαμβανομένης και της λειτουργίας AUTO).

► Στη λειτουργία της ΨΥΞΗΣ (COOL) ◀

(ΔΙΑΚΟΠΗ) Η λειτουργία ξεκινά



Ρυθμισμένη θερμοκρασία (Λειτουργία)

Ελέγξτε τη θερμοκρασία του χώρου 1 ώρα πριν. Ρυθμισμένη ώρα.

Λειτουργία ΧΡΟΝΟΔΙΑΚΟΠΤΗ ΑΝΑΜΟΝΗΣ (SLEEP TIMER)

Επιλέγοντας τη λειτουργία του ΧΡΟΝΟΔΙΑΚΟΠΤΗ ΑΝΑΜΟΝΗΣ (SLEEP TIMER), η θερμοκρασία ρυθμίζεται αυτόματα μετά από λίγη ώρα, εξασφαλίζοντας ότι η θερμοκρασία του χώρου δεν είναι υπερβολικά χαμηλή κατά τη λειτουργία ψύξης ή υπερβολικά υψηλή κατά τη λειτουργία θέρμανσης.

► Λειτουργία COOL (ΨΥΞΗ) ◀

► Λειτουργία HEAT (ΘΕΡΜΑΝΣΗ) ◀

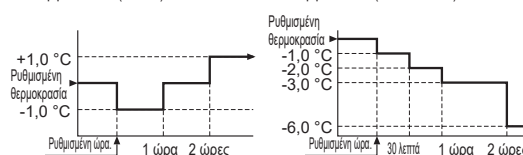

Λειτουργία ΚΑΘΑΡΙΣΜΟΥ ΑΛΛΕΡΓΙΟΓΟΝΩΝ (ALLERGEN CLEAR)

■ Η δύναμη των ενζύμων χρησιμοποιείται για να εξαλείψει τα αλλεργιογόνα τα οποία συσσωρεύονται στο «φίλτρο καθαρισμού αλλεργιογόνων».

1

Πατήστε το κουμπί ΚΑΘΑΡΙΣΜΟΥ ΑΛΛΕΡΓΙΟΓΟΝΩΝ.

Για να σταματήσει:

Πατήστε το κουμπί ΕΝΕΡΓΟΠΟΙΗΣΗΣ/ΑΠΕΝΕΡΓΟΠΟΙΗΣΗΣ (ON/OFF) ή ΚΑΘΑΡΙΣΜΟΥ ΑΛΛΕΡΓΙΟΓΟΝΩΝ.

ΣΗΜΕΙΩΣΗ

- Καθώς ενδέχεται να υπάρξει αλλαγή στη θερμοκρασία δωματίου, προτείνουμε να χρησιμοποιείται όταν δε βρίσκεται κόσμος στο δωμάτιο. (Ολοκληρώνεται αυτόματα σε 90 λεπτά περίπου)
- Κατά τη διάρκεια της λειτουργίας ΚΑΘΑΡΙΣΜΟΥ ΑΛΛΕΡΓΙΟΓΟΝΩΝ η θερμοκρασία, η ταχύτητα ανεμιστήρα, η κατεύθυνση της ροής αέρα και οι ρυθμίσεις των λειτουργιών του χρονοδιακόπτη δεν μπορούν να πραγματοποιηθούν.

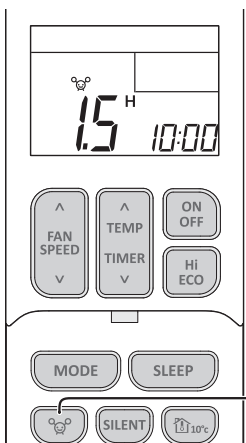

1

Λειτουργία ΥΨΗΛΗΣ ΙΣΧΥΟΣ/ΕΞΟΙΚΟΝΟΜΗΣΗΣ ΕΝΕΡΓΕΙΑΣ (HIGH POWER/ECONOMY)

■ Όταν το κλιματιστικό είναι απενεργοποιημένο, θέστε το σε λειτουργία ξεκινώντας από το Βήμα 1. Όταν βρίσκεται σε λειτουργία, ξεκινήστε από το Βήμα 2.

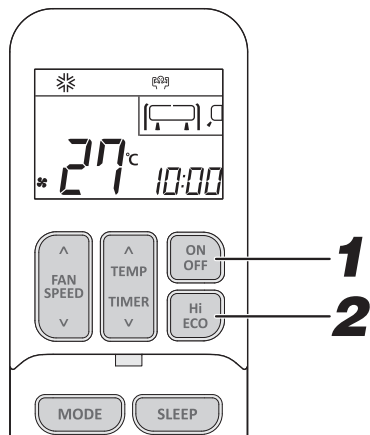

1

Πατήστε το κουμπί **ΕΝΕΡΓΟΠΟΙΗΣΗΣ/ΑΠΕΝΕΡΓΟΠΟΙΗΣΗΣ (ON/OFF)**.

2

Πιέστε το κουμπί **ΥΨΗΛΗΣ ΙΣΧΥΟΣ/ΕΞΟΙΚΟΝΟΜΗΣΗΣ ΕΝΕΡΓΕΙΑΣ (Hi/ECO)**.

- Όταν ο τρόπος λειτουργίας είναι στο ΑΥΤΟΜΑΤΟ, ΨΥΞΗ ή ΘΕΡΜΑΝΣΗ. Κάθε φορά που πιέζετε το κουμπί ΥΨΗΛΗΣ ΙΣΧΥΟΣ/ΕΞΟΙΚΟΝΟΜΗΣΗΣ ΕΝΕΡΓΕΙΑΣ (Hi/ECO), η ένδειξη στην οθόνη αλλάζει διαδοχικά ως εξής:



- Όταν ο τρόπος λειτουργίας είναι ΑΦΥΓΡΑΝΣΗ (DRY) ή ΧΡΟΝΟΔΙΑΚΟΠΤΗΣ ΠΡΟΓΡΑΜΜΑΤΙΣΜΟΥ (PROGRAM TIMER). Κάθε φορά που πιέζετε το κουμπί ΥΨΗΛΗΣ ΙΣΧΥΟΣ/ΕΞΟΙΚΟΝΟΜΗΣΗΣ ΕΝΕΡΓΕΙΑΣ (Hi/ECO), η ένδειξη στην οθόνη αλλάζει διαδοχικά ως εξής:

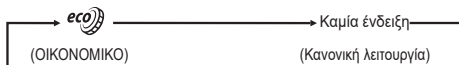

Λειτουργία ΥΨΗΛΗΣ ΙΣΧΥΟΣ (HIGH POWER)

Όταν πατήσετε το κουμπί ΥΨΗΛΗΣ ΙΣΧΥΟΣ/ΕΞΟΙΚΟΝΟΜΗΣΗΣ ΕΝΕΡΓΕΙΑΣ (Hi/ECO), ενδείνεται η ισχύς λειτουργίας και ενεργοποιείται η ισχυρή λειτουργία ψύξης ή θέρμανσης επί 15 λεπτά συνεχώς. Στο τηλεχειριστήριο εμφανίζεται η ένδειξη  και εξαφανίζεται η ένδειξη για τη ρύθμιση ΤΑΧΥΤΗΤΑ ΑΝΕΜΙΣΤΗΡΑ (FAN SPEED).

ΣΗΜΕΙΩΣΗ

- Κατά τη διάρκεια της λειτουργίας ΥΨΗΛΗΣ ΙΣΧΥΟΣ, η θερμοκρασία δωματίου δεν ελέγχεται. Εάν η θερμοκρασία ψύξης ή θέρμανσης είναι υπερβολικά υψηλή, πατήστε ξανά το κουμπί Hi/ECO για να ακυρώσετε τη λειτουργία υψηλής ισχύος.
- Η λειτουργία ΥΨΗΛΗΣ ΙΣΧΥΟΣ (HIGH POWER) δεν είναι διαθέσιμη κατά τις λειτουργίες ΑΦΥΓΡΑΝΣΗΣ (DRY) και ΧΡΟΝΟΔΙΑΚΟΠΤΗΣ ΠΡΟΓΡΑΜΜΑΤΙΣΜΟΥ (PROGRAM TIMER).
- Όταν καθορίσετε τη λειτουργία ΥΨΗΛΗΣ ΙΣΧΥΟΣ (HIGH POWER) αφού καθορίσετε τη λειτουργία ΧΡΟΝΟΔΙΑΚΟΠΤΗ ΕΝΕΡΓΟΠΟΙΗΣΗΣ (ON TIMER), η λειτουργία ΥΨΗΛΗΣ ΙΣΧΥΟΣ (HIGH POWER) θα αρχίσει από την καθορισμένη ώρα.
- Μετά τη λειτουργία ΥΨΗΛΗΣ ΙΣΧΥΟΣ (HIGH POWER), μπορεί να ακούγεται η ροή του ψυκτικού.
- Με τις παρακάτω διαδικασίες μπορείτε να ακυρώσετε τη λειτουργία ΥΨΗΛΗΣ ΙΣΧΥΟΣ.
 - Όταν πατήσετε ξανά το κουμπί ΥΨΗΛΗΣ ΙΣΧΥΟΣ/ΕΞΟΙΚΟΝΟΜΗΣΗΣ ΕΝΕΡΓΕΙΑΣ (Hi/ECO). (Ο τρόπος λειτουργίας θα αλλάξει σε λειτουργία ΕΞΟΙΚΟΝΟΜΗΣΗΣ ΕΝΕΡΓΕΙΑΣ (ECONOMY)).
 - Όταν αλλάξει ο τρόπος λειτουργίας.
 - Όταν περάσουν 15 λεπτά από την έναρξη της λειτουργίας ΥΨΗΛΗΣ ΙΣΧΥΟΣ.
 - Όταν το κουμπί 3D AUTO είναι πατημένο.
 - Όταν πατήσετε το κουμπί ΑΘΟΥΡΒΗΣ ΛΕΙΤΟΥΡΓΙΑΣ (SILENT).
 - Όταν πατήσετε το κουμπί ΝΥΧΤΕΡΙΝΗΣ ΜΕΙΩΜΕΝΗΣ ΙΣΧΥΟΣ (NIGHT SETBACK).
- Μη διαθέσιμη όταν η κλιματιστική μονάδα είναι κλειστή (OFF).

Λειτουργία ΕΞΟΙΚΟΝΟΜΗΣΗΣ ΕΝΕΡΓΕΙΑΣ (ECONOMY)

Πιέζοντας το κουμπί Hi/ECO, η μονάδα αρχίζει να λειτουργεί σε χαμηλή ένταση με την τροφοδοσία ρεύματος σε καταστολή ώστε να αποφευχθεί η υπερβολική ψύξη ή θέρμανση.

Η μονάδα λειτουργεί σε θερμοκρασία μεγαλύτερη κατά 1,5 °C από την προγραμματισμένη θερμοκρασία κατά την παροχή κρύου αέρα ή σε θερμοκρασία μικρότερη κατά 2,5 °C κατά παροχή θερμού αέρα. Στο τηλεχειριστήριο εμφανίζεται η ένδειξη  και εξαφανίζεται η ένδειξη για τη ρύθμιση ΤΑΧΥΤΗΤΑ ΑΝΕΜΙΣΤΗΡΑ (FAN SPEED).

ΣΗΜΕΙΩΣΗ

- Η μονάδα μεταβαίνει σε λειτουργία εξοικονόμησης ενέργειας (ECONOMY) κάθε φορά που ενεργοποιείται στις παρακάτω περιπτώσεις:
 - Όταν απενεργοποιήσετε το κλιματιστικό πατώντας το κουμπί ON/OFF ενώ βρισκόταν σε λειτουργία ΕΞΟΙΚΟΝΟΜΗΣΗΣ ΕΝΕΡΓΕΙΑΣ (ECONOMY).
 - Όταν το κλιματιστικό απενεργοποιηθεί με τη λειτουργία αναμονής (SLEEP) ή το ΧΡΟΝΟΔΙΑΚΟΠΤΗ ΑΠΕΝΕΡΓΟΠΟΙΗΣΗΣ (OFF TIMER) ενώ βρισκόταν σε λειτουργία ΕΞΟΙΚΟΝΟΜΗΣΗΣ ΕΝΕΡΓΕΙΑΣ (ECONOMY).
 - Όταν πραγματοποιείται επανεκκίνηση της μονάδας μετά τη ΑΥΤΟΜΑΤΟΥ ΚΑΘΑΡΙΣΜΟΥ (SELF CLEAN) ή καθαρισμού αλλεργιογόνων (ALLERGEN CLEAR).
- Με τις παρακάτω διαδικασίες μπορείτε να ακυρώσετε τη λειτουργία ΕΞΟΙΚΟΝΟΜΗΣΗΣ ΕΝΕΡΓΕΙΑΣ (ECONOMY).
 - Όταν πατήσετε ξανά το κουμπί ΥΨΗΛΗΣ ΙΣΧΥΟΣ/ΕΞΟΙΚΟΝΟΜΗΣΗΣ ΕΝΕΡΓΕΙΑΣ (Hi/ECO).
 - Όταν ο τρόπος λειτουργίας αλλάξει από ΑΦΥΓΡΑΝΣΗ σε ΑΝΕΜΙΣΤΗΡΑ.
 - Όταν πατήσετε το κουμπί ΝΥΧΤΕΡΙΝΗΣ ΜΕΙΩΜΕΝΗΣ ΙΣΧΥΟΣ (NIGHT SETBACK).
- Μη διαθέσιμη όταν η κλιματιστική μονάδα είναι κλειστή (OFF).

Λειτουργία ΝΥΧΤΕΡΙΝΗΣ ΜΕΙΩΜΕΝΗΣ ΙΣΧΥΟΣ (NIGHT SETBACK)

- Την εποχή που κάνει κρύο, μπορείτε να διατηρήσετε τη θερμοκρασία του χώρου στο επίπεδο που σας κάνει να νιώθετε άνετα κατά την απουσία σας, τη νύχτα και όταν δεν βρίσκεται κανείς στον χώρο. Το κλιματιστικό διατηρεί τη θερμοκρασία συνεχώς περίπου στους 10 °C.

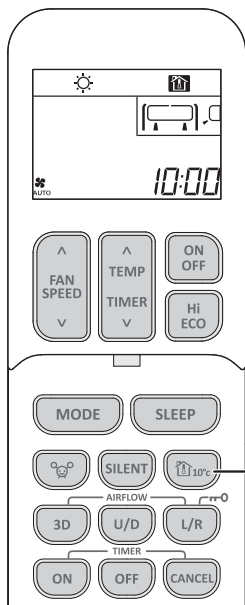

1

Πατήστε το κουμπί ΝΥΧΤΕΡΙΝΗ ΜΕΙΩΜΕΝΗ ΙΣΧΥΣ (NIGHT SETBACK). Κάθε φορά που πιέζετε το κουμπί ΝΥΧΤΕΡΙΝΗ ΜΕΙΩΜΕΝΗ ΙΣΧΥΣ (NIGHT SETBACK), η ένδειξη στην οθόνη αλλάζει διαδοχικά ως εξής:

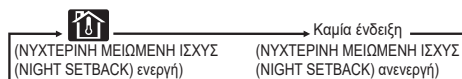

Διαδικασία ακύρωσης

Πατήστε το κουμπί ΝΥΧΤΕΡΙΝΗΣ ΜΕΙΩΜΕΝΗΣ ΙΣΧΥΟΣ (NIGHT SETBACK) ή το κουμπί ΤΡΟΠΟΥ ΛΕΙΤΟΥΡΓΙΑΣ (MODE) για να σβήσετε την ένδειξη ΝΥΧΤΕΡΙΝΗΣ ΜΕΙΩΜΕΝΗΣ ΙΣΧΥΟΣ (NIGHT SETBACK).

ΣΗΜΕΙΩΣΗ

- Κατά τη λειτουργία ΝΥΧΤΕΡΙΝΗΣ ΜΕΙΩΜΕΝΗΣ ΙΣΧΥΟΣ (NIGHT SETBACK), το κλιματιστικό διατηρεί την καθορισμένη θερμοκρασία περίπου στους 10 °C.
- Κατά τη λειτουργία ΝΥΧΤΕΡΙΝΗΣ ΜΕΙΩΜΕΝΗΣ ΙΣΧΥΟΣ (NIGHT SETBACK), δεν μπορείτε να κάνετε ρυθμίσεις στη θερμοκρασία.
- Επειδή η θερμοκρασία του χώρου μπορεί να αλλάξει λίγο, συνηθισμένο να χρησιμοποιείτε τη λειτουργία αυτή όταν δεν είναι κανείς στο χώρο.
- Κατά τη διάρκεια της λειτουργίας ΝΥΧΤΕΡΙΝΗΣ ΜΕΙΩΜΕΝΗΣ ΙΣΧΥΟΣ (NIGHT SETBACK), οι λειτουργίες ΥΨΗΛΗΣ ΙΣΧΥΟΣ (HIGH POWER) και ΕΞΟΙΚΟΝΟΜΗΣΗΣ ΕΝΕΡΓΕΙΑΣ (ECONOMY), δεν μπορούν να ρυθμιστούν.
- Όταν ακυρώσετε τη λειτουργία ΝΥΧΤΕΡΙΝΗΣ ΜΕΙΩΜΕΝΗΣ ΙΣΧΥΟΣ (NIGHT SETBACK) πατώντας το κουμπί ΝΥΧΤΕΡΙΝΗΣ ΜΕΙΩΜΕΝΗΣ ΙΣΧΥΟΣ (NIGHT SETBACK), η λειτουργία επανέρχεται στον τρόπο λειτουργίας που ίσχυε πριν από τη λειτουργία ΝΥΧΤΕΡΙΝΗΣ ΜΕΙΩΜΕΝΗΣ ΙΣΧΥΟΣ (NIGHT SETBACK).
- Όταν χρησιμοποιείται η λειτουργία αυτή, το κλιματιστικό διατηρεί τη θερμοκρασία του χώρου στους 10 °C τις εποχές που κάνει κρύο (στη λειτουργία θέρμανσης). Το κλιματιστικό δεν διατηρεί τη θερμοκρασία του χώρου στους 10 °C τις εποχές που κάνει πολλή/αρκετή ζέση (στη λειτουργία ψύξης). Όταν η θερμοκρασία του χώρου ανέβει πάνω από τους 10 °C, ο ανεμιστήρας θα σταματήσει ή θα αρχίσει να λειτουργεί με χαμηλή ταχύτητα.

ΑΘΟΥΡΒΗ (SILENT) λειτουργία

- Όταν καθορίσετε να χρησιμοποιηθεί η λειτουργία ΑΘΟΥΡΒΗ (SILENT), η μονάδα λειτουργεί πιο αθόρυβα για να μειωθεί ο θόρυβος από την εξωτερική μονάδα. Οπότε το κλιματιστικό είναι απενεργοποιημένο, θέστε το σε λειτουργία ξεκινώντας από το Βήμα 1. Οπότε βρίσκεται σε λειτουργία, ξεκινήστε από το Βήμα 2. Μπορείτε να επιλέξετε δύο τρόπους ΑΘΟΥΡΒΗΣ (SILENT) λειτουργίας. ➡ Σελίδα 26

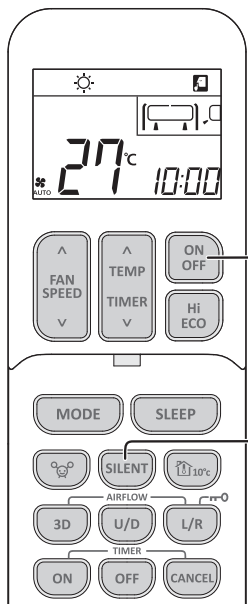

1

Πατήστε το κουμπί ΕΝΕΡΓΟΠΟΙΗΣΗΣ/ΑΠΕΝΕΡΓΟΠΟΙΗΣΗΣ (ON/OFF).

2

Πιέστε το κουμπί ΑΘΟΥΡΒΗΣ ΛΕΙΤΟΥΡΓΙΑΣ (SILENT).

Όταν ο τρόπος λειτουργίας είναι ΑΥΤΟΜΑΤΗ (AUTO), ΨΥΞΗ (COOL), ΘΕΡΜΑΝΣΗ (HEAT) ή ΝΥΧΤΕΡΙΝΗ ΜΕΙΩΜΕΝΗ ΙΣΧΥΣ (NIGHT SETBACK) Κάθε φορά που πιέζετε το κουμπί ΑΘΟΥΡΒΗΣ ΛΕΙΤΟΥΡΓΙΑΣ (SILENT), η ένδειξη στην οθόνη αλλάζει διαδοχικά ως εξής:

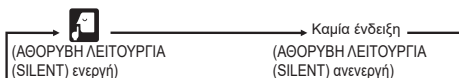

Διαδικασία ακύρωσης

Πατήστε το κουμπί ΑΘΟΥΡΒΗΣ ΛΕΙΤΟΥΡΓΙΑΣ (SILENT) για να σβήσετε την ένδειξη ΑΘΟΥΡΒΗΣ ΛΕΙΤΟΥΡΓΙΑΣ (SILENT).

ΣΗΜΕΙΩΣΗ

- Κατά την ΑΘΟΥΡΒΗ ΛΕΙΤΟΥΡΓΙΑ (SILENT), μειώνονται οι δυνατότητες μέγιστης ψύξης και θέρμανσης.
- Η ΑΘΟΥΡΒΗ ΛΕΙΤΟΥΡΓΙΑ (SILENT) δεν ισχύει κατά τις λειτουργίες ΑΦΥΓΡΑΝΣΗΣ (DRY) και ΑΝΕΜΙΣΤΗΡΑ (FAN).
- Στην περίπτωση των παρακάτω λειτουργιών, η κλιματιστική μονάδα θα συνεχίσει στη λειτουργία ΑΘΟΥΡΒΗ (SILENT) όταν ενεργοποιηθεί ξανά.
 - ① Όταν διακοπεί η λειτουργία του κλιματιστικού μέσω του κουμπιού ΕΝΕΡΓΟΠΟΙΗΣΗΣ/ΑΠΕΝΕΡΓΟΠΟΙΗΣΗΣ (ON/OFF) στη διάρκεια της ΑΘΟΥΡΒΗΣ ΛΕΙΤΟΥΡΓΙΑΣ (SILENT).
 - ② Όταν διακοπεί η λειτουργία του κλιματιστικού κατά τη λειτουργία ΑΝΑΜΟΝΗΣ (SLEEP) ή ΧΡΟΝΟΔΙΑΚΟΠΤΗ ΑΠΕΝΕΡΓΟΠΟΙΗΣΗΣ (OFF TIMER) στη διάρκεια της ΑΘΟΥΡΒΗΣ ΛΕΙΤΟΥΡΓΙΑΣ (SILENT).
 - ③ Όταν πραγματοποιείται επανεκκίνηση της μονάδας μετά τη διαδικασία ΑΥΤΟΜΑΤΟΥ ΚΑΘΑΡΙΣΜΟΥ (SELF CLEAN) ή καθαρισμού αλλεργιογόνων (ALLERGEN CLEAR).
- Μη διαθέσιμη όταν η κλιματιστική μονάδα είναι κλειστή (OFF).
- Η στάθμη του θορύβου της εσωτερικής μονάδας δεν μπορεί να μειωθεί με βάση τις συνθήκες.

Λειτουργία ΜΕΝΟΥ (MENU)

- Η λειτουργία ΜΕΝΟΥ (MENU) χρησιμεύει για να μπορείτε να καθορίσετε τη Ρύθμιση σύνδεσης μέσω ασύρματου LAN, τη Ρύθμιση οπίσθιου φωτισμού, τη Ρύθμιση φωτεινότητας οθόνης ενδείξεων, τη Λειτουργία ΑΥΤΟΜΑΤΟΥ ΚΑΘΑΡΙΣΜΟΥ (SELF CLEAN), τον Έλεγχο του ανεμιστήρα μετά τη ΑΠΕΝΕΡΓΟΠΟΙΗΣΗ (OFF), τη Ρύθμιση ΑΘΟΥΡΥΒΗΣ (SILENT) λειτουργίας και τη Ρύθμιση επικοινωνίας μέσω ασύρματου LAN.

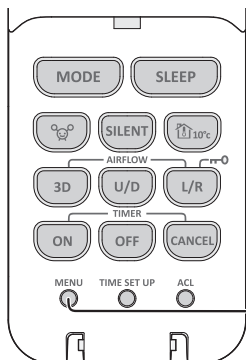

1

Κάθε φορά που πιέζετε τον διακόπτη ΜΕΝΟΥ με τη μύτη ενός στυλό διαρκείας κλπ, οι ενδείξεις στην οθόνη εναλλάσσονται με την εξής σειρά:

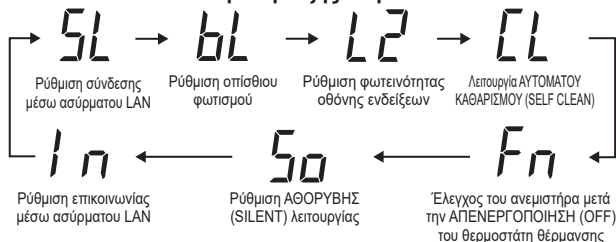

Ρύθμιση σύνδεσης μέσω ασύρματου LAN

- Για τη Ρύθμιση σύνδεσης μέσω ασύρματου LAN, ανατρέξτε σε κάποιο άλλο εγχειρίδιο χρήστη.

SL

ΣΗΜΕΙΩΣΗ

- Αν η επικοινωνία δεν είναι καλή επειδή υπάρχει παρεμβολή ραδιοκυμάτων που οφείλεται σε κάποιο εμπόδιο, φούρνο μικροκυμάτων και ούτω καθεξής, οι ενέργειές σας κατά τον χειρισμό της μονάδας ενδέχεται να μη φέρνουν τα αναμενόμενα αποτελέσματα. Φροντίστε να ελέγχετε την κατάσταση λειτουργίας κατά διαστήματα.
- Στο τηλεχειριστήριο δεν εμφανίζονται ενδείξεις που να αντιστοιχούν στις ενέργειές σας κατά τον χειρισμό της μονάδας μέσω του smartphone σας. Οι ενδείξεις που καθορίζονται από το τηλεχειριστήριο εμφανίζονται στην εφαρμογή (Smart M-Air).

Ρύθμιση οπίσθιου φωτισμού

- Μπορείτε να ενεργοποιείτε/απενεργοποιείτε τον οπίσθιο φωτισμό.

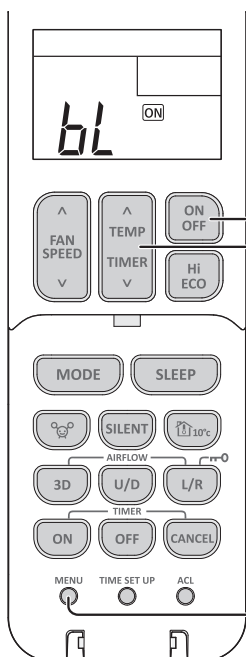

1

Επιλέξτε τη Ρύθμιση οπίσθιου φωτισμού πατώντας τον διακόπτη ΜΕΝΟΥ (MENU).

2

Επιλέξτε την Ενεργοποίηση/Απενεργοποίηση οπίσθιου φωτισμού πατώντας το κουμπί \wedge ή \vee (ΘΕΡΜΟΚΡΑΣΙΑΣ/ΧΡΟΝΟΔΙΑΚΟΠΤΗ (TEMP/TIMER)).

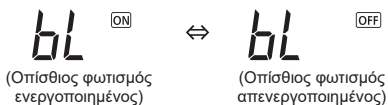

3

Πατήστε το κουμπί ΕΝΕΡΓΟΠΟΙΗΣΗΣ/ΑΠΕΝΕΡΓΟΠΟΙΗΣΗΣ (ON/OFF).

Ρύθμιση φωτεινότητας οθόνης ενδείξεων

■ Μπορείτε να χρησιμοποιήσετε τη λειτουργία αυτή όποτε είναι απαραίτητο να ρυθμίσετε τη φωτεινότητα της οθόνης ενδείξεων της μονάδας.

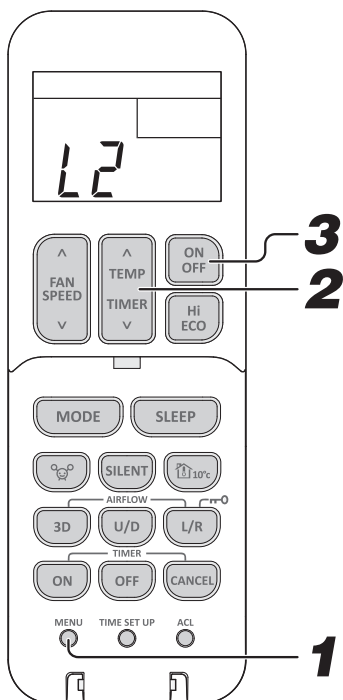

1 Επιλέξτε τη ρύθμιση για τη φωτεινότητα της οθόνης ενδείξεων πιέζοντας τον διακόπτη ΜΕΝΟΥ (MENU).

2 Επιλέξτε το επίπεδο της φωτεινότητας πιέζοντας το κουμπί \wedge ή \vee (ΘΕΡΜΟΚΡΑΣΙΑΣ/ΧΡΟΝΟΔΙΑΚΟΠΤΗ (TEMP/TIMER)).

$L2$ \Leftrightarrow $L1$ \Leftrightarrow $L0$
 100 % (Αρχική θέση) 50 % 0 % (Μετά από απενεργοποίηση)

3 Πατήστε το κουμπί ΕΝΕΡΓΟΠΟΙΗΣΗΣ/ΑΠΕΝΕΡΓΟΠΟΙΗΣΗΣ (ON/OFF).

Λειτουργία ΑΥΤΟΜΑΤΟΥ ΚΑΘΑΡΙΣΜΟΥ (SELF CLEAN)

■ Η λειτουργία ΑΥΤΟΜΑΤΟΥ ΚΑΘΑΡΙΣΜΟΥ θα πρέπει να διεξαχθεί μετά τις λειτουργίες ΑΥΤΟΜΑΤΗ, ΨΥΞΗ και ΑΦΥΓΡΑΝΣΗ για να αφαιρέσει την υγρασία από την εσωτερική μονάδα και να ελέγξει την ανάπτυξη μούχλας και βακτηρίων. (Συμπεριλαμβάνεται η περίπτωση διακοπής της μέσω της λειτουργίας ΧΡΟΝΟΔΙΑΚΟΠΤΗ (TIMER).)

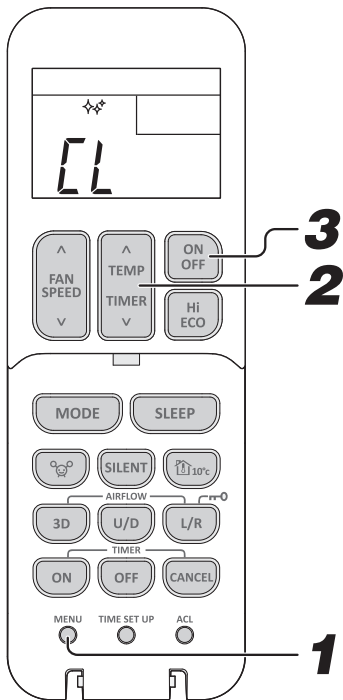

1 Επιλέξτε τη λειτουργία ΑΥΤΟΜΑΤΟΥ ΚΑΘΑΡΙΣΜΟΥ (SELF CLEAN) πιέζοντας τον διακόπτη ΜΕΝΟΥ (MENU).

2 Επιλέξτε τη δυνατότητα SELF CLEAN πιέζοντας το κουμπί \wedge ή \vee (ΘΕΡΜΟΚΡΑΣΙΑΣ/ΧΡΟΝΟΔΙΑΚΟΠΤΗ (TEMP/TIMER)).

CL \Leftrightarrow CL
 (ΛΕΙΤΟΥΡΓΙΑ ΑΥΤΟΜΑΤΟΥ ΚΑΘΑΡΙΣΜΟΥ (SELF CLEAN) ανενεργή) (ΛΕΙΤΟΥΡΓΙΑ ΑΥΤΟΜΑΤΟΥ ΚΑΘΑΡΙΣΜΟΥ (SELF CLEAN) ενεργή)

3 Πατήστε το κουμπί ΕΝΕΡΓΟΠΟΙΗΣΗΣ/ΑΠΕΝΕΡΓΟΠΟΙΗΣΗΣ (ON/OFF).

ΣΗΜΕΙΩΣΗ

- Δύο ώρες αργότερα, η κλιματιστική μονάδα θα σταματήσει αυτόματα τη λειτουργία ΑΥΤΟΜΑΤΟΥ ΚΑΘΑΡΙΣΜΟΥ (SELF CLEAN). Για να σταματήσετε άμεσα τη λειτουργία της κλιματιστικής μονάδας, πιάστε το κουμπί ON/OFF.
- Η λειτουργία καθαρισμού δεν εκτελείται εάν έχουν επιλεγεί οι λειτουργίες θέρμανσης και ανεμιστήρα (HEAT και FAN), ο χρονοδιακόπτης απενεργοποίησης (OFF TIMER), η λειτουργία αναμονής (SLEEP) ή καθαρισμού αλλεργιογόνων (ALLERGEN CLEAR).
- Η εσωτερική μονάδα ανεμιστήρα λειτουργεί για περίπου δυο ώρες στη λειτουργία ΑΥΤΟΜΑΤΟΥ ΚΑΘΑΡΙΣΜΟΥ.
- Το φωτάκι ΛΕΙΤΟΥΡΓΙΑΣ (RUN) φωτίζεται κατά την διάρκεια της λειτουργίας ΑΥΤΟΜΑΤΟΥ ΚΑΘΑΡΙΣΜΟΥ (SELF CLEAN). (3 δευτερόλεπτα ON, 1 δευτερόλεπτο OFF)
- Αν πατήσετε το κουμπί ΑΝΑΜΟΝΗΣ (SLEEP), το κουμπί ΚΑΘΑΡΙΣΜΟΥ ΑΛΛΕΡΓΙΟΓΟΝΩΝ (ALLERGEN CLEAR) ή το κουμπί ΝΥΧΤΕΡΙΝΗΣ ΜΕΙΩΜΕΝΗΣ ΙΣΧΥΟΣ (NIGHT SETBACK) στη διάρκεια της λειτουργίας ΑΥΤΟΜΑΤΟΥ ΚΑΘΑΡΙΣΜΟΥ (SELF CLEAN), ακυρώνεται η λειτουργία ΑΥΤΟΜΑΤΟΥ ΚΑΘΑΡΙΣΜΟΥ (SELF CLEAN) και ύστερα η μονάδα θα περάσει σε λειτουργία ΑΝΑΜΟΝΗΣ (SLEEP), ΚΑΘΑΡΙΣΜΟΥ ΑΛΛΕΡΓΙΟΓΟΝΩΝ (ALLERGEN CLEAR) ή ΝΥΧΤΕΡΙΝΗΣ ΜΕΙΩΜΕΝΗΣ ΙΣΧΥΟΣ (NIGHT SETBACK).
- Αυτή δεν είναι λειτουργία για αφαίρεση της μούχλας, μικροβίων ή βρομιάς που έχουν προσκολληθεί στη μονάδα.

Έλεγχος του ανεμιστήρα μετά την ΑΠΕΝΕΡΓΟΠΟΙΗΣΗ (OFF) του θερμοστάτη θέρμανσης

- Όταν η θερμοκρασία του χρόνου φτάνει στην καθορισμένη τιμή κατά τη λειτουργία θέρμανσης, ο θερμοστάτης θέρμανσης ΑΠΕΝΕΡΓΟΠΟΙΕΙΤΑΙ. Μπορείτε να επιλέξετε τον Έλεγχο του ανεμιστήρα μετά την ΑΠΕΝΕΡΓΟΠΟΙΗΣΗ (OFF) του θερμοστάτη θέρμανσης.

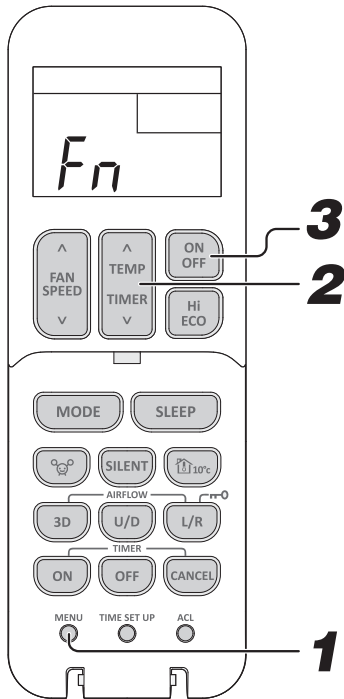

1 Επιλέξτε τον Έλεγχο του ανεμιστήρα μετά την ΑΠΕΝΕΡΓΟΠΟΙΗΣΗ (OFF) του θερμοστάτη θέρμανσης πιέζοντας τον διακόπτη ΜΕΝΟΥ (MENU).

2 Επιλέξτε τον έλεγχο του ανεμιστήρα πιέζοντας το κουμπί \wedge ή \vee (ΘΕΡΜΟΚΡΑΣΙΑΣ/ΧΡΟΝΟΔΙΑΚΟΠΤΗ (TEMP/TIMER)).

$F_n \Leftrightarrow FP \Leftrightarrow F0 \Leftrightarrow F1 \Leftrightarrow F2$

Αρχική ένδειξη οθόνης Λειτουργία Τζάκι (Fireplace) Κανονική λειτουργία Λειτουργία κατά διαστήματα Διακοπή λειτουργίας

FP	Η μονάδα λειτουργία με τη ρύθμιση ΤΑΧΥΤΗΤΑ ΑΝΕΜΙΣΤΗΡΑ (FAN SPEED) που έχει καθοριστεί από το τηλεχειριστήριο. Η θερμότητα που παράγεται από άλλες πηγές θερμότητας μπορεί να κυκλοφορήσει στον χώρο μέσω της συνεχούς λειτουργίας του ανεμιστήρα εσωτερικού χώρου.
F0	Το κλιματιστικό ελέγχει αυτόματα τη ρύθμιση ΤΑΧΥΤΗΤΑ ΑΝΕΜΙΣΤΗΡΑ (FAN SPEED).
F1	Η λειτουργία του ανεμιστήρα εσωτερικού χώρου αρχίζει και διακόπτεται ανά τακτά διαστήματα για να αποφευχθεί η δημιουργία κρύου ρεύματος κατά την ΑΠΕΝΕΡΓΟΠΟΙΗΣΗ (OFF) του θερμοστάτη θέρμανσης.
F2	Η λειτουργία του εσωτερικού ανεμιστήρα διακόπτεται. Για να μπορέσετε να χρησιμοποιήσετε τη λειτουργία αυτή, απαιτούνται πρόσθετες εργασίες. Επομένως, θα πρέπει να συμβουλευτείτε τον αντιπρόσωπό σας. Αλλιώς, ενδέχεται να καθυστερεί η επάνοδος στη θέρμανση και να είναι ανεπαρκής η ικανότητα θέρμανσης.

3 Πατήστε το κουμπί ΕΝΕΡΓΟΠΟΙΗΣΗΣ/ΑΠΕΝΕΡΓΟΠΟΙΗΣΗΣ (ON/OFF).

ΣΗΜΕΙΩΣΗ

- Μόλις διαμορφώσετε τη ρύθμιση για τον Έλεγχο του ανεμιστήρα μετά την ΑΠΕΝΕΡΓΟΠΟΙΗΣΗ (OFF) του θερμοστάτη θέρμανσης, μένει αποθηκευμένη στο κλιματιστικό ακόμη και αν το απενεργοποιήσετε. Αν θέλετε να αλλάξετε τη ρύθμιση για τον Έλεγχο του ανεμιστήρα μετά την ΑΠΕΝΕΡΓΟΠΟΙΗΣΗ (OFF) του θερμοστάτη θέρμανσης, καθορίστε τη ξανά μέσω του τηλεχειριστηρίου.

Ρύθμιση ΑΘΟΡΥΒΗΣ (SILENT) λειτουργίας

- Κατά τη χρήση της ΑΘΟΡΥΒΗΣ (SILENT) λειτουργίας έχετε τη δυνατότητα να ρυθμίσετε σε 2 επίπεδα την ένταση του ήχου που ακούγεται από την εξωτερική μονάδα.

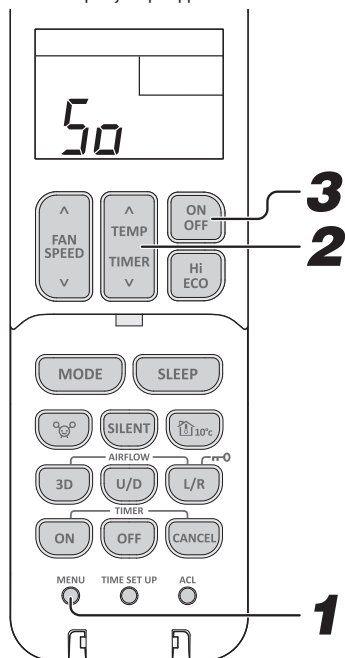

1 Επιλέξτε τη Ρύθμιση ΑΘΟΡΥΒΗΣ (SILENT) λειτουργίας πατώντας τον διακόπτη ΜΕΝΟΥ (MENU).

2 Επιλέξτε την ΑΘΟΡΥΒΗ (SILENT) λειτουργία πατώντας το κουμπί \wedge ή \vee (ΘΕΡΜΟΚΡΑΣΙΑΣ/ΧΡΟΝΟΔΙΑΚΟΠΤΗ (TEMP/TIMER)).

50 \leftrightarrow 51 \leftrightarrow 52

Αρχική ένδειξη οθόνης ΑΘΟΡΥΒΗ (SILENT) λειτουργία 1 ΑΘΟΡΥΒΗ (SILENT) λειτουργία 2

51	Με τη ρύθμιση αυτή μπορείτε να μειώσετε τον θόρυβο από την εξωτερική μονάδα.
52	Με τη ρύθμιση αυτή η εξωτερική μονάδα λειτουργεί ακόμη πιο αθόρυβα από όσο με τη ρύθμιση για ΑΘΟΡΥΒΗ (SILENT) λειτουργία 1.

3 Πατήστε το κουμπί ΕΝΕΡΓΟΠΟΙΗΣΗΣ/ΑΠΕΝΕΡΓΟΠΟΙΗΣΗΣ (ON/OFF).

ΣΗΜΕΙΩΣΗ

- Μόλις διαμορφώσετε τη ρύθμιση ΑΘΟΡΥΒΗΣ (SILENT) λειτουργίας, μένει αποθηκευμένη στο κλιματιστικό ακόμη και αν το απενεργοποιήσετε. Αν θέλετε να αλλάξετε τη ρύθμιση ΑΘΟΡΥΒΗΣ (SILENT) λειτουργίας, καθορίστε την ξανά μέσω του τηλεχειριστηρίου.

Ρύθμιση επικοινωνίας μέσω ασύρματου LAN

- Μπορείτε να ON (ΕΝΕΡΓΟΠΟΙΕΙΤΕ) και να OFF (ΑΠΕΝΕΡΓΟΠΟΙΕΙΤΕ) εναλλάξ την επικοινωνία μέσω ασύρματου LAN. Μπορείτε να καθορίσετε τη ρύθμιση επικοινωνίας μέσω ασύρματου LAN ανεξάρτητα από το αν λειτουργεί ή δεν λειτουργεί το κλιματιστικό.

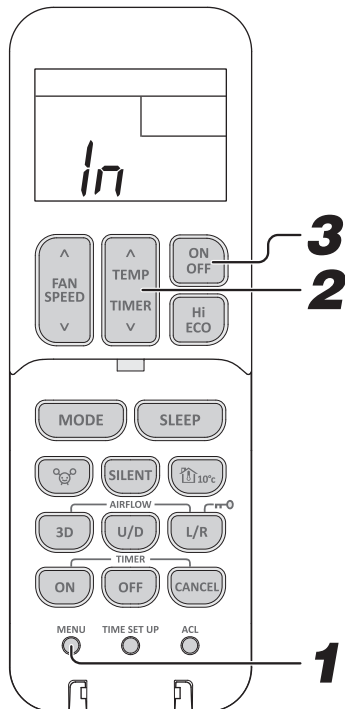

1 Επιλέξτε τη Ρύθμιση επικοινωνίας μέσω ασύρματου LAN πιέζοντας τον διακόπτη ΜΕΝΟΥ (MENU).

2 Επιλέξτε την επικοινωνία μέσω ασύρματου LAN πιέζοντας το κουμπί \wedge ή \vee (ΘΕΡΜΟΚΡΑΣΙΑΣ/ΧΡΟΝΟΔΙΑΚΟΠΤΗ (TEMP/TIMER)).

In \Rightarrow In ^{ON} \leftrightarrow In ^{OFF}

Αρχική ένδειξη οθόνης Επικοινωνία μέσω ασύρματου LAN ON (ΕΝΕΡΓΟΠΟΙΗΜΕΝΗ) Επικοινωνία μέσω ασύρματου LAN OFF (ΑΠΕΝΕΡΓΟΠΟΙΗΜΕΝΗ)

3 Πατήστε το κουμπί ΕΝΕΡΓΟΠΟΙΗΣΗΣ/ΑΠΕΝΕΡΓΟΠΟΙΗΣΗΣ (ON/OFF).

ΣΗΜΕΙΩΣΗ

- Μόλις διαμορφώσετε τη ρύθμιση επικοινωνίας μέσω ασύρματου LAN, μένει αποθηκευμένη στο κλιματιστικό ακόμη και αν το απενεργοποιήσετε. Αν θέλετε να αλλάξετε τη ρύθμιση επικοινωνίας μέσω ασύρματου LAN, καθορίστε την ξανά μέσω του τηλεχειριστηρίου.
- Αν επιλέξετε τη δυνατότητα ΑΠΕΝΕΡΓΟΠΟΙΗΣΗ (OFF) για τη ρύθμιση επικοινωνίας μέσω ασύρματου LAN, η λειτουργία Wi-Fi δεν θα είναι διαθέσιμη.

Αρχειοθέτηση ρύθμισης ασύρματου LAN

- Αν θέλετε να γίνει επαναφορά της ρύθμισης ασύρματου LAN, μπορείτε να την αρχειοθετήσετε ώστε να επανέλθει στην κατάσταση που ήταν όταν αγοράσατε τη μονάδα. Κατά την αρχειοθέτηση της ρύθμισης ασύρματου LAN, διαγράφονται τα δεδομένα της, π.χ. η ρύθμιση για το δίκτυο.

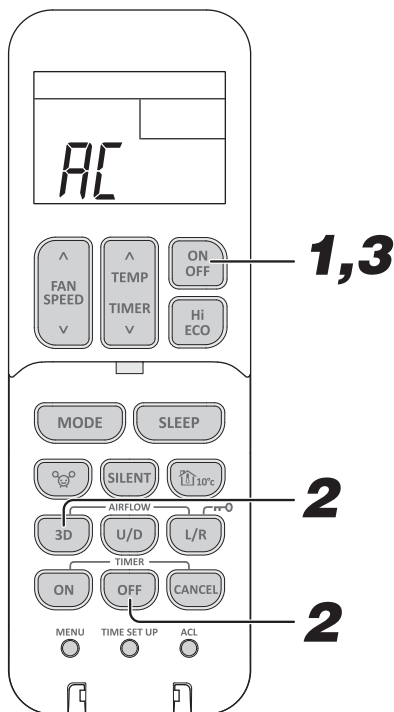

1 Αν το κλιματιστικό λειτουργεί τη δεδομένη στιγμή, πιέστε το κουμπί **ΕΝΕΡΓΟΠΟΙΗΣΗ/ΑΠΕΝΕΡΓΟΠΟΙΗΣΗ (ON/OFF)** για να διακόψετε τη λειτουργία του.

Δεν μπορείτε να προχωρήσετε στην αρχειοθέτηση της ρύθμισης ασύρματου LAN κατά τη λειτουργία της μονάδας.

2 Πιέστε ταυτόχρονα το κουμπί **OFF TIMER (ΧΡΟΝΟΔΙΑΚΟΠΤΗΣ ΑΠΕΝΕΡΓΟΠΟΙΗΣΗΣ)** και το κουμπί **3D ΑΥΤΟ (ΑΥΤΟΜΑΤΗ ΛΕΙΤΟΥΡΓΙΑ ΤΡΙΔΙΑΣΤΑΤΑ)** επί τουλάχιστον 5 δευτερόλεπτα.

Στο τηλεχειριστήριο αναβοσβήνει η ένδειξη AC.

3 Πιέστε το κουμπί **ON/OFF** επί τουλάχιστον 5 δευτερόλεπτα.

Διαδικασία ακύρωσης

Πιέστε το κουμπί **ΑΚΥΡΩΣΗΣ (CANCEL)**.

ΣΗΜΕΙΩΣΗ

- Απαιτείται η αρχειοθέτηση της ρύθμισης κατά την αλλαγή χρήστη του κλιματιστικού ή κατά την απόρριψη του κλιματιστικού.

Λειτουργία ΠΡΟΚΑΘΟΡΙΣΜΟΣ ΡΥΘΜΙΣΕΩΝ (PRESET)

Διαδικασία αποθήκευσης ρύθμισης

- Με τη λειτουργία αυτή μπορείτε να αποθηκεύσετε την προτιμώμενη ρύθμιση για μελλοντική χρήση. Όταν το κλιματιστικό είναι απενεργοποιημένο, θέστε το σε λειτουργία ξεκινώντας από το Βήμα 1. Όταν βρίσκεται σε λειτουργία, ξεκινήστε από το Βήμα 2.

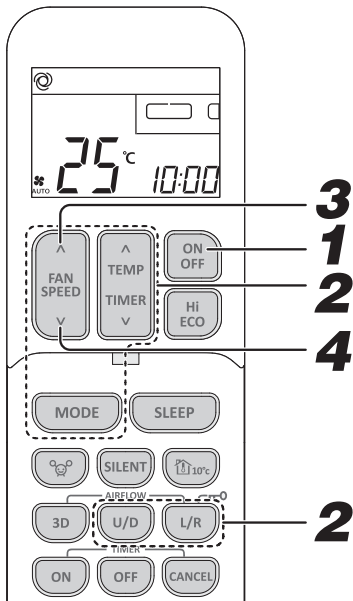

1 Πατήστε το κουμπί **ΕΝΕΡΓΟΠΟΙΗΣΗΣ/ΑΠΕΝΕΡΓΟΠΟΙΗΣΗΣ (ON/OFF)**.

2 Επιλέξτε τις προτιμώμενες ρυθμίσεις για τις επιλογές **ΤΡΟΠΟΣ ΛΕΙΤΟΥΡΓΙΑΣ (OPERATION MODE)**, **ΘΕΡΜΟΚΡΑΣΙΑ (TEMPERATURE)**, **ΤΑΧΥΤΗΤΑ ΑΝΕΜΙΣΤΗΡΑ (FAN SPEED)** και για την κατεύθυνση στην επιλογή **ΡΟΗ ΑΕΡΑ (AIRFLOW)**.

3 Πατήστε το κουμπί **ΤΑΧΥΤΗΤΑΣ ΑΝΕΜΙΣΤΗΡΑ (FAN SPEED)** **ν** επί τουλάχιστον **3 δευτερόλεπτα**. Η προτιμώμενη ρύθμιση για μελλοντική χρήση θα αποθηκευτεί. Θα εμφανιστεί για λίγο η ένδειξη .

Διαδικασία έναρξης λειτουργίας

- Η λειτουργία μπορεί να εκτελεστεί με τις αποθηκευμένες ρυθμίσεις.

4 Πατήστε το κουμπί **ΤΑΧΥΤΗΤΑΣ ΑΝΕΜΙΣΤΗΡΑ (FAN SPEED)** **Λ** επί τουλάχιστον **3 δευτερόλεπτα**. Θα αρχίσει η λειτουργία **ΠΡΟΚΑΘΟΡΙΣΜΟΣ ΡΥΘΜΙΣΕΩΝ (PRESET)**.

ΣΗΜΕΙΩΣΗ

- Κατά τη χρήση της λειτουργίας **3D AUTO** ή **ΥΨΗΛΗΣ ΙΣΧΥΟΣ (HIGH POWER)** όποτε πιάσετε το κουμπί **ΤΑΧΥΤΗΤΑΣ ΑΝΕΜΙΣΤΗΡΑ (FAN SPEED)** **Λ** επί τουλάχιστον **3 δευτερόλεπτα** για τη λειτουργία **ΠΡΟΚΑΘΟΡΙΣΜΟΣ ΡΥΘΜΙΣΕΩΝ (PRESET)**, η λειτουργία αυτή θα ακυρωθεί.
- Κατά τη χρήση της λειτουργίας **ΕΞΟΙΚΟΝΟΜΗΣΗ ΕΝΕΡΓΕΙΑΣ (ECONOMY)** όποτε πιάσετε το κουμπί **ΤΑΧΥΤΗΤΑΣ ΑΝΕΜΙΣΤΗΡΑ (FAN SPEED)** **Λ** επί τουλάχιστον **3 δευτερόλεπτα** για τη λειτουργία **ΠΡΟΚΑΘΟΡΙΣΜΟΣ ΡΥΘΜΙΣΕΩΝ (PRESET)**, η λειτουργία αυτή θα συνεχιστεί.

Συντήρηση

Πριν από τη συντήρηση

Απενεργοποιήστε την πηγή τροφοδοσίας.



- Προσέξτε να μη χυθούν υγρά στη μονάδα.
- Μην αγγίζετε τα αλουμιένια περύγια στη μονάδα ανταλλαγής θερμότητας.
- Σταθείτε σταθερά σε μια διπλή φορητή σκάλα ή κάποιο άλλο σταθερό αντικείμενο όταν απομακρύνεται το πλαίσιο εισόδου και το φίλτρο.

Δεν πρέπει να χρησιμοποιήσετε τα εξής είδη:

- Καυτό νερό (40 °C ή περισσότερο) Είναι πιθανόν να διαφοροποιήσει το σχήμα ή το χρώμα της μονάδας.
- Πετρέλαιο, διαλυτικά χρώματος, βενζίνη, απορρυπαντικά κτλ. Μπορεί να διαφοροποιήσουν το σχήμα ή να χαράξουν τη μονάδα.

Σε περίοδο λειτουργίας

Καθαρίστε το φίλτρο αέρα

1 Αφαιρέστε το φίλτρο αέρα.

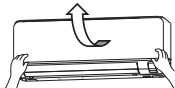

2 Καθαρισμός

Εάν το φίλτρο είναι πολύ βρώμικο, καθαρίστε το με χλιαρό νερό (περίπου 30 °C) και στεγνώστε το καλά.

⚠ ΠΡΟΣΟΧΗ

- Μην καθαρίζετε τα φίλτρα με βραστό νερό.
- Μην τα στεγνώνετε πάνω από ανοιχτή φωτιά.
- Βγάλτε τα τραβώντας τα ελαφρά.

3 Επανατοποθετήστε το φίλτρο αέρος.

- Κρατήστε σταθερά το φίλτρο από τις δύο πλευρές όπως φαίνεται στην εικόνα δεξιά και τοποθετήστε το στη θέση του.
- Αν θέσετε τη μονάδα σε λειτουργία χωρίς τα φίλτρα αέρα, θα γεμίσει σκόνη και υπάρχει κίνδυνος να πάθει ζημιά.

Καθαρίζοντας τη μονάδα

- Σκουπίστε τη μονάδα με ένα μαλακό, στεγνό πανί ή με την ηλεκτρική σκούπα.
- Εάν η μονάδα είναι πολύ βρώμικη, σκουπίστε τη με ένα ύφασμα που πριν έχει βουτηχτεί σε χλιαρό νερό.

Καθαρισμός του πλαισίου εισόδου αέρα

- Μπορείτε να πλύνετε το πλαίσιο με νερό. Αφού πλύνετε το πλαίσιο με νερό, σκουπίστε το πολύ καλά ώστε να μη μείνει υγρασία και αφήστε το να στεγνώσει χωρίς να μείνει εκτεθειμένο απευθείας στο φως του ήλιου.

Τα κανονικά διαστήματα γι' αυτό είναι κάθε δύο εβδομάδες

- Τραβήξτε το πλαίσιο εισαγωγής αέρα προς τα μπροστά.
- Ανασηκώστε ελαφρά τις λαβές στις δύο πλευρές του πλαισίου και αφαιρέστε το πλαίσιο τραβώντας το προς τα μπροστά.



Πώς θα ανοίξετε και πώς θα κλείσετε το πλαίσιο εισόδου αέρα

Ανοιγμα

Πιάστε με τους αντίχειρές σας και τις δύο πλευρές του κάτω τμήματος του πλαισίου και τραβήξτε επάνω το πλαίσιο προς τα εμπρός έτσι ώστε να ανοίξει με κλίση περίπου 60 μοιρών.

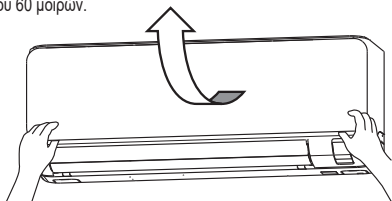

Κλείσιμο

Στρώψτε ομοιόμορφα και τις δύο γωνίες του πλαισίου και πιέστε το ακόμη περισσότερο ελαφρά στο κέντρο.

Πώς θα αφαιρέσετε και πώς θα εγκαταστήσετε το πλαίσιο εισόδου αέρα

Αφαίρεση

Για να αφαιρέσετε το πλαίσιο εισαγωγής αέρα προκειμένου να καθαρίσετε την εσωτερική πλευρά του ή για οποιοδήποτε άλλο λόγο, ανασηκώστε το πλαίσιο σχηματίζοντας γωνία περίπου 90 μοιρών και, στη συνέχεια, τραβήξτε το προς τα μπροστά.

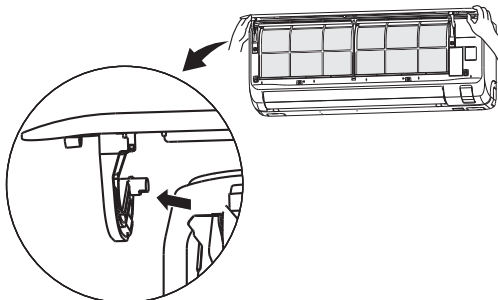

Εγκατάσταση

Περάστε τον βραχίονα του πλαισίου μέσα στην υποδοχή στο μπροστινό πλαίσιο από τη θέση που υποδεικνύεται παρακάτω, κρατήστε το πλαίσιο και από τα δύο άκρα του κατώτερου τμήματός του, κατεβάστε το αργά προς τα κάτω και ύστερα στρώψτε το ελαφρά τόσο ώστε να κουμπώσει το μάνταλο.

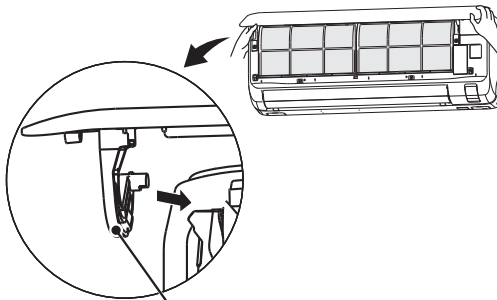

Βραχίονας πλαισίου

ΣΗΜΕΙΩΣΗ

- Η λειτουργία της θέρμανσης / ψύξης επηρεάζεται από ένα βουλωμένο, σκονισμένο, κλπ. φίλτρο αέρα και ο θόρυβος λειτουργίας γίνεται πιο δυνατός. Επίσης πιθανόν να καταλώνεται και περισσότερο ρεύμα. Παρακαλούμε καθαρίζετε τα φίλτρα του αέρα σε τακτά διαστήματα.

Στο τέλος εποχής

1 Εκτελέστε τη λειτουργία ανεμιστήρα για 2 έως 3 ώρες.

Στεγνώστε το εσωτερικό της μονάδας.

2 Διακόψτε τη λειτουργία της μονάδας και απενεργοποιήστε την πηγή τροφοδοσίας.

Η μονάδα καταναλώνει περίπου 4 W ηλεκτρικής ενέργειας ακόμη και όταν βρίσκεται εκτός λειτουργίας.
Η απενεργοποίηση της πηγής τροφοδοσίας θα βοηθήσει στην εξοκονόμηση κατανάλωσης ενέργειας και κόστους.

3 Καθαρίστε και επανατοποθετήστε τα φίλτρα.

4 Καθαρίστε και τις δύο μονάδες, την εσωτερική και την εξωτερική.

5 Αφαιρέστε τις μπαταρίες από το τηλεχειριστήριο.

Κατά την έναρξη της εποχής

1 Βεβαιωθείτε ότι τα καλώδια γείωσης δεν πιέζονται από άλλα αντικείμενα και ότι είναι συνδεδεμένα.

2 Βεβαιωθείτε ότι δεν υπάρχουν διαβρωμένα ούτε σκουριασμένα σημεία στο πλαίσιο της βάσης της εξωτερικής μονάδας.

3 Βεβαιωθείτε ότι κανένα αντικείμενο δεν εμποδίζει τη ροή του αέρα στα ανοίγματα εισαγωγής και εξαγωγής αέρα της εσωτερικής και της εξωτερικής μονάδας.

4 Ενεργοποιήστε την πηγή τροφοδοσίας.

5 Τοποθετήστε τις μπαταρίες στο τηλεχειριστήριο.

Εγκατάσταση, επιθεώρηση και αντικατάσταση του φίλτρου καθαρισμού αέρα

1. Ανοίξτε το πλαίσιο εισαγωγής αέρα και αφαιρέστε τα φίλτρα αέρα.  Σελίδα 29

2. Αφαιρέστε το φίλτρο καθαρισμού αλλεργιογόνων (ανοιχτό πορτοκαλί) από το κλιματιστικό και επιθεωρήστε το φίλτρο. Χρησιμοποιήστε ηλεκτρική σκούπα για να καθαρίσετε τυχόν σκόνη ή ρύπους από το φίλτρο καθαρισμού αλλεργιογόνων. Αντικαταστήστε το φίλτρο καθαρισμού αλλεργιογόνων εάν δε μπορεί να καθαριστεί ή σε περίπτωση που έχει χρησιμοποιηθεί για 1 έτος.
(Το φίλτρο καθαρισμού αλλεργιογόνων θα πρέπει να αντικατασταθεί μετά από 1 έτος χρήσης. Ωστόσο, η πραγματική περίοδος αντικατάστασης εξαρτάται από τη χρήση του φίλτρου.)

3. Εγκαταστήστε το φίλτρο καθαρισμού του αέρα μέσα στο κλιματιστικό.

ΣΗΜΕΙΩΣΗ

- Τοποθετήστε το φίλτρο καθαρισμού αλλεργιογόνων με την πλευρά ανοικτού πορτοκαλί χρώματος μπροστά.

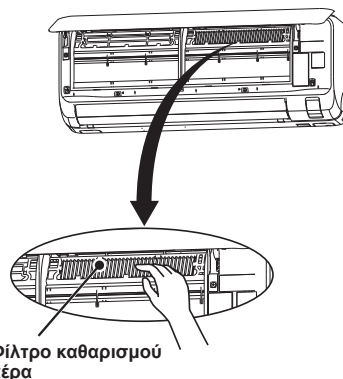

4. Εγκαταστήστε τα φίλτρα αέρα και κλείστε το πλαίσιο εισόδου αέρα.  Σελίδα 29

⚠ ΠΡΟΣΟΧΗ

- Ο εναλλάκτης θερμότητας μπορεί να προκαλέσει τραυματισμό στα δάκτυλά σας.
- Όταν αφαιρείτε τον πίνακα πλαίσιο εισόδου αέρα και τα φίλτρα, να στέκεστε σταθερά επάνω σε διπλή σκάλα ή σε άλλο σταθερό αντικείμενο.

Για αντικατάσταση του φίλτρου καθαρισμού αέρα, επικοινωνήστε τον προμηθευτή σας.

Αντικείμενο	Χαρακτηριστικά	Χρώμα
Φίλτρο καθαρισμού αλλεργιογόνων	Η δύναμη των ενζύμων χρησιμοποιείται για να εξαλείψει τα αλλεργιογόνα τα οποία συσσωρεύονται στο «φίλτρο καθαρισμού αλλεργιογόνων».	Ανοιχτό πορτοκαλί

Σωστή εγκατάσταση

Κατάλληλη θέση εγκατάστασης

- Μην τοποθετείτε αντικείμενα μπροστά στην εσωτερική μονάδα, καθώς εμποδίζουν τον επαρκή εξαερισμό και τη σωστή λειτουργία της.
- Μην τοποθετείτε τη μονάδα σε χώρους:
 - Όπου υπάρχει κίνδυνος διαρροής εύφλεκτων αερίων.
 - Εκεί όπου πισσιλίζεται άφθονο λάδι.
- Είναι πιθανόν να εμφανιστεί βλάβη εξαιτίας της οξείδωσης αν η μονάδα έχει εγκατασταθεί κοντά σε πηγή όπου παράγονται θειούχα αέρια ή σε παραθαλάσσια περιοχή εκτεθειμένο στη θαλάσσια αύρα. Επικοινωνήστε με τον προμηθευτή σας.
- Το κλιματιστικό και το τηλεχειριστήριο πρέπει να βρίσκεται τουλάχιστον 1 μέτρο μακριά από συσκευή τηλεόρασης ή ραδιοφώνου.
- Αποστραγγίστε το απουγροποιημένο υγρό της εξωτερικής μονάδας σε ένα σημείο όπου να στραγγίζεται καλά.

Δώστε προσοχή σε θορύβους κατά την λειτουργία

- Όταν εγκαθιστάτε τη μονάδα φροντίστε να επιλέξετε ένα μέρος όπου το βάρος της μονάδας να μπορεί να κρατηθεί άνετα και να μην αυξάνονται ο θόρυβος λειτουργίας ή οι κραδασμοί. Εάν μεταδίδονται κραδασμοί από τη μονάδα σε όλους τους χώρους, τοποθετήστε στηρίγματα απορρόφησης των κραδασμών μεταξύ της μονάδας και των στηριγμάτων της.
- Τοποθετήστε το κλιματιστικό σε χώρο όπου η αποβολή ζεστού ή ψυχρού αέρα και ο θόρυβος λειτουργίας που προκαλούνται από την εσωτερική και την εξωτερική μονάδα του δεν παρενοχλεί τους γύρω σας.
- Μην αφήνετε κανένα εμπόδιο κοντά στην έξοδο και εισαγωγή αέρα της εξωτερικής μονάδας. Αυτό μπορεί να προκαλέσει βλάβη καθώς και να αυξήσει το θόρυβο λειτουργίας.
- Σε περίπτωση που ακούσετε έναν ασυνήθιστο θόρυβο κατά την λειτουργία, επικοινωνήστε με τον προμηθευτή σας.

Επισκευή και συντήρηση

- Ανάλογα με το περιβάλλον λειτουργίας, το εσωτερικό του κλιματιστικού μπορεί να ρυπανθεί μετά από μερικά χρόνια λειτουργίας. Οι ρύποι επηρεάζουν την απόδοση της μονάδας. Για αυτό το λόγο, εκτός από τον συνηθισμένο καθαρισμό, προτείνεται ο τακτικός έλεγχος και η συντήρηση της μονάδας. (Με τον τρόπο αυτό εξασφαλίζετε μεγαλύτερη διάρκεια ζωής για το κλιματιστικό σας χωρίς την παρουσίαση προβλημάτων λειτουργίας.)
- Επικοινωνήστε με τον προμηθευτή σας ή έναν αποκλειστικό αντιπρόσωπο για την επισκευή και συντήρηση. (Οι επισκευές αυτές θα χρεωθούν).
 - Θα συνιστούσαμε οι επισκευές και η συντήρηση να πραγματοποιηθούν κατά την εποχή μη λειτουργίας του κλιματιστικού.
 - Εάν το καλώδιο παροχής για αυτήν τη χρήση έχει πάθει ζημιά, θα πρέπει να αντικατασταθεί μόνον από κατάστημα επισκευών εξουσιοδοτημένο από τον κατασκευαστή, διότι απαιτούνται ειδικά εργαλεία.

Ανίχνευση Βλαβών

Παρακαλούμεπραγματοποιήστε τους παρακάτω ελέγχους πριν τηλεφωνήσετε για επισκευή.

Το κλιματιστικό δεν δουλεύει καθόλου.

- Μήπως έχετε κλείσει τον κύριο διακόπτη παροχής ρεύματος;
- Έχετε ρυθμίσει τον χρονοδιακόπτη στη θέση (ON) Έναρξης Λειτουργίας;
- Μήπως έχει γίνει διακοπή ρεύματος ή έχει καεί η ασφάλεια;

Ανεπαρκής ψύξη ή θέρμανση

- Έχετε ρυθμίσει το θερμοστάτη στην κατάλληλη θερμοκρασία;
- Είναι καθαρό το φίλτρο του αέρα; (Όχι βουλωμένο;)
- Μήπως έχετε αφήσει πόρτες ή παράθυρα ανοιχτά;
- Μήπως χτυπάει ο ήλιος κατευθείαν στο δωμάτιο;
- Μήπως στο χώρο λειτουργεί πηγή θερμότητας;
- Μήπως υπάρχουν πάρα πολλά άτομα στο χώρο;

Αν το κλιματιστικό δεν λειτουργεί σωστά αφού ελέγξετε τα σημεία που παρατίθενται αριστερά ή αν υπάρχει ακόμη οποιαδήποτε αμφιβολία αφού ανατρέξετε στην παρακάτω σελίδα και στη σελίδα 32 ή αν συμβαίνουν πράγματα όπως αυτά που υποδεικνύονται στη σελίδα 33, κλείστε τον κύριο διακόπτη παροχής ρεύματος και επικοινωνήστε με τον προμηθευτή σας.

Σημείωση

Ροή αέρα

Δεν βγαίνει αέρας όταν αρχίζει να εκτελείται η λειτουργία θέρμανσης. Το φωτάκι λειτουργίας (RUN) αναβοσβήνει αργά (1,5 δευτερόλεπτα ON, 0,5 δευτερόλεπτα OFF)	Η ροή του αέρα έχει σταματήσει για να εμποδίσει η εκροή ψυχρού αέρα μέχρις ότου ζεσταθεί ο εναλλάκτης θερμότητας (2 με 5 λεπτά)
Κατά την εκτέλεση της λειτουργίας θέρμανσης δεν βγαίνει αέρας επί 5 έως 15 λεπτά ή βγαίνει κρύος αέρας για λίγη ώρα. Το φωτάκι λειτουργίας (RUN) αναβοσβήνει αργά (1,5 δευτερόλεπτα ON, 0,5 δευτερόλεπτα OFF)	Όταν η εξωτερική θερμοκρασία είναι χαμηλή και η υγρασία υψηλή η μονάδα μερικές φορές κάνει απόψυξη αυτομάτως. Παρακαλούμε περιμένετε. Κατά την απόψυξη πιθανόν να βγει νερό ή ατμός από την εξωτερική μονάδα.
Δεν βγαίνει αέρας όταν αρχίζει να εκτελείται η λειτουργία αφύγρυνσης. (Το φωτάκι λειτουργίας (RUN) είναι αναμμένο)	Ο εσωτερικός ανεμιστήρας είναι πιθανόν να σταματήσει προκειμένου να παρεμποδίσει την επανεξαέρωση της απουγροποιημένης υγρασίας για να εξοικονομήσει ενέργεια.

■ Σημείωση

Θόρυβος

Ακούτε έναν γαργαριστό ήχο.	Αυτό οφείλεται στην κυκλοφορία του ψυκτικού μέσα στη μονάδα.
Ακούτε ένα σιγανό κρότο.	Αυτό συμβαίνει λόγω της θερμομηχανικής διαστολής ή συστολής.
Ακούτε έναν ήχο συρισμού ή κροτάλισμα.	Αυτό προκαλείται από τη λειτουργία των βαλβίδων ελέγχου ψυκτικού αερίου ή των ηλεκτρικών εξαρτημάτων.
Ένας συριχτός θόρυβος ακούγεται από την εξωτερική μονάδα.	Αυτό σημαίνει ότι αυξάνεται ή μειώνεται η ταχύτητα περιστροφής του συμπιεστή.
Πολλές φορές μπορεί να ακουστεί ένας σύντομος συριχτός θόρυβος από μια μονάδα που την έχετε κλείσει.	Αυτός είναι ο θόρυβος που κάνει μια άλλοεσωτερική μονάδα όταν σταματάει να λειτουργεί.

Λειτουργία

Η λειτουργία χρονοδιακόπτη έχει ακυρωθεί.	<u>Λειτουργία χρονοδιακόπτη που χρησιμοποιείται με ενσύρματο τηλεχειριστήριο/ WF-RAC (Smartphone)</u> Η παρακάτω λειτουργίες χρονοδιακόπτη που έχουν καθοριστεί μέσω του ασύρματου τηλεχειριστηρίου ακυρώνονται όποτε αλλάζει η κατάσταση λειτουργίας της εσωτερικής μονάδας λόγω σημμάτων από το ενσύρματο τηλεχειριστήριο ή το WF-RAC (Smartphone). Στην περίπτωση αυτή, η κατάσταση λειτουργίας της εσωτερικής μονάδας διαφέρει από την ένδειξη στο ασύρματο τηλεχειριστήριο. Κατά συνέπεια, συνιστούμε να καθορίζετε μόνο έναν από τους χρονοδιακόπτες. <ul style="list-style-type: none">• Λειτουργία ΧΡΟΝΟΔΙΑΚΟΠΤΗ ΑΝΑΜΟΝΗΣ (SLEEP TIMER)• Λειτουργία ΧΡΟΝΟΔΙΑΚΟΠΤΗ ΑΠΕΝΕΡΓΟΠΟΙΗΣΗΣ (OFF TIMER)• Λειτουργία ΧΡΟΝΟΔΙΑΚΟΠΤΗ ΕΝΕΡΓΟΠΟΙΗΣΗΣ (ON TIMER)• Λειτουργία ΧΡΟΝΟΔΙΑΚΟΠΤΗ ΑΝΑΜΟΝΗΣ (SLEEP TIMER) + ΧΡΟΝΟΔΙΑΚΟΠΤΗ ΕΝΕΡΓΟΠΟΙΗΣΗΣ (ON TIMER)• Λειτουργία ΧΡΟΝΟΔΙΑΚΟΠΤΗ ΠΡΟΓΡΑΜΜΑΤΙΣΜΟΥ (PROGRAM TIMER)
Η ένδειξη στο ασύρματο τηλεχειριστήριο δεν συμφωνεί με τις συνθήκες λειτουργίας.	

Άλλα

Δεν είναι δυνατή η επανεκκίνηση της μονάδας αμέσως μετά την παύση της λειτουργίας της. (Το φωτάκι λειτουργίας (RUN) είναι αναμμένο)	Η επανεκκίνηση της μονάδας πραγματοποιείται μετά από 3 λεπτά από τη στιγμή απενεργοποίησης για λόγους ασφαλείας. Ο χρονοδιακόπτης ασφαλείας ενεργοποιεί ξανά τη μονάδα αφού παρέλθει ένα χρονικό διάστημα 3 λεπτών.
Κατά την εκτέλεση της λειτουργίας ΨΥΞΗΣ (COOL) εκλύεται ατμός.	Αυτό μπορεί να συμβεί όταν η θερμοκρασία και η υγρασία του χώρου είναι πολύ υψηλές. Αυτό εξαφανίζεται όταν η θερμοκρασία και η υγρασία ελαττώνονται. Κλείστε όλα τα παράθυρα και όλες τις πόρτες για να μην μπαίνει υγρασία από έξω.
Μυρίζει μία ελαφριά μυρωδιά.	Ίσως παρατηρήσετε μια ελαφριά μυρωδιά στον εξερχόμενο αέρα. Αυτό μπορεί να οφείλεται στην ύπαρξη καπνού ή άλλων αποσμητικών και αρωμάτων στο χώρο.
Σε περίπτωση διακοπής ρεύματος, δεν γίνεται επανεκκίνηση της μονάδας ακόμη όταν αποκατασταθεί η τροφοδοσία.	Εάν δεν έχετε ρυθμίσει τη λειτουργία αυτόματης επανεκκίνησης, δεν είναι δυνατή η αυτόματη επανεκκίνηση της μονάδας. Χρησιμοποιήστε το τηλεχειριστήριο προκειμένου να ξαναρχίσετε τη λειτουργία.
Τα σήματα του τηλεχειριστηρίου δεν λαμβάνονται.	Τα σήματα του τηλεχειριστηρίου μπορεί να μην λαμβάνονται εάν ο δέκτης σημάτων του κλιματιστικού είναι εκτεθειμένος στον ήλιο ή σε άλλη άμεση φωτεινή ακτινοβολία. Εάν αυτό συμβαίνει, εμποδίστε το ηλιακό φως ή ελαττώστε την ακτινοβολία.
Υγρασία μπορεί να συγκεντρωθεί στη σχάρα εξόδου του αέρα.	Εάν η μονάδα λειτουργεί για μεγάλο χρονικό διάστημα σε υψηλή υγρασία, μπορεί να συγκεντρωθεί υγρασία στη σχάρα της εξόδου αέρα και να στάξει.
Ο ανεμιστήρας δεν θα σταματήσει αμέσως μόλις θα σταματήσει να λειτουργεί η μονάδα.	Εσωτερικός ανεμιστήρας : Ο ανεμιστήρας δεν θα σταματήσει για 2 ώρες μετά την ρύθμιση λειτουργίας ΑΥΤΟΜΑΤΟΥ ΚΑΘΑΡΙΣΜΟΥ (SELF CLEAN). Εξωτερικός ανεμιστήρας : Ο ανεμιστήρας δεν θα σταματήσει για περίπου ένα λεπτό για να προστατευθεί η μονάδα.
Το φωτάκι ΛΕΙΤΟΥΡΓΙΑΣ (RUN) μένει αναμμένο ακόμη και αν η λειτουργία σταματήσει.	Το φωτάκι ΛΕΙΤΟΥΡΓΙΑΣ (RUN) φωτίζεται κατά την διάρκεια της λειτουργίας ΑΥΤΟΜΑΤΟΥ ΚΑΘΑΡΙΣΜΟΥ (SELF CLEAN). Το φωτάκι ΛΕΙΤΟΥΡΓΙΑΣ (RUN) σβήνει όταν η λειτουργία ΑΥΤΟΜΑΤΟΥ ΚΑΘΑΡΙΣΜΟΥ (SELF CLEAN) τελειώσει.

Πότε πρέπει να απευθυνθείτε στον αντιπρόσωπό σας

■ Κλείστε τον κεντρικό διακόπτη παροχής ρεύματος αμέσως και ειδοποιήστε τον προμηθευτή σας σε οποιαδήποτε από τις παρακάτω περιπτώσεις:

- Η ασφάλεια ή ο διακόπτης καίγεται συνεχώς.
- Το καλώδιο υπερθερμαίνεται.
Έχει κοπεί το κάλυμμα του καλώδιου.
- Η τηλεόραση, το ραδιόφωνο ή άλλες συσκευές παρουσιάζουν βλάβη.
- Ένας διακόπτης δεν λειτουργεί σωστά.
- Κατά τη λειτουργία ακούγεται ένας παράξενος ήχος.
- Σε περίπτωση ανωμαλίας, απενεργοποιήστε αμέσως την πηγή τροφοδοσίας και ενεργοποιήστε την ξανά μετά από 3 λεπτά. Τα προβλήματα εξακολουθούν να παρουσιάζονται εάν επανεκκινήσετε τη συσκευή από το κουμπί ON/OFF του τηλεχειριστηρίου σας.
- Οι λυχνίες RUN και TIMER στο τμήμα της οθόνης ενδείξεων της μονάδας αναβοσβήνουν γρήγορα (0,5 δευτερόλεπτο ANAMMENEΣ, 0,5 δευτερόλεπτο ΣΒΗΣΤΕΣ) ή δεν λειτουργούν.

Λειτουργία αυτόματης επανεκκίνησης

■ Η λειτουργία αυτόματης επανεκκίνησης αποθηκεύει την κατάσταση λειτουργίας του κλιματιστικού σε περίπτωση διακοπής της τροφοδοσίας προκειμένου το κλιματιστικό να μεταβαίνει αυτόματα στην προηγούμενη κατάσταση λειτουργίας μόλις αποκατασταθεί η παροχή ρεύματος.

■ Οι ακόλουθες ρυθμίσεις θα ακυρωθούν:

- ① Οι ρυθμίσεις χρονοδιακόπτη
- ② Η λειτουργία HIGH POWER (Υψηλή ισχύς)

ΣΗΜΕΙΩΣΗ

- Η λειτουργία αυτόματης επανεκκίνησης είναι ενεργοποιημένη από προεπιλογή κατά την παράδοση του κλιματιστικού. Αυτό προκαλείται από τη λειτουργία των βαλβίδων ελέγχου ψυκτικού αερίου ή των ηλεκτρικών εξαρτημάτων.
- Σε περίπτωση διακοπής ρεύματος χάνονται οι ρυθμίσεις του χρονοδιακόπτη. Όταν επανέλθει το ρεύμα, ρυθμίστε εκ νέου το χρονοδιακόπτη.

Λειτουργία αυτοδιάγνωσης

■ Προσπαθούμε συνεχώς να βελτιώσουμε την εξυπηρέτηση των πελατών μας καθιερώνοντας οδηγίες ελέγχου, που υποδεικνύουν τη φύση της ανωμαλίας κάθε λειτουργίας ως εξής:

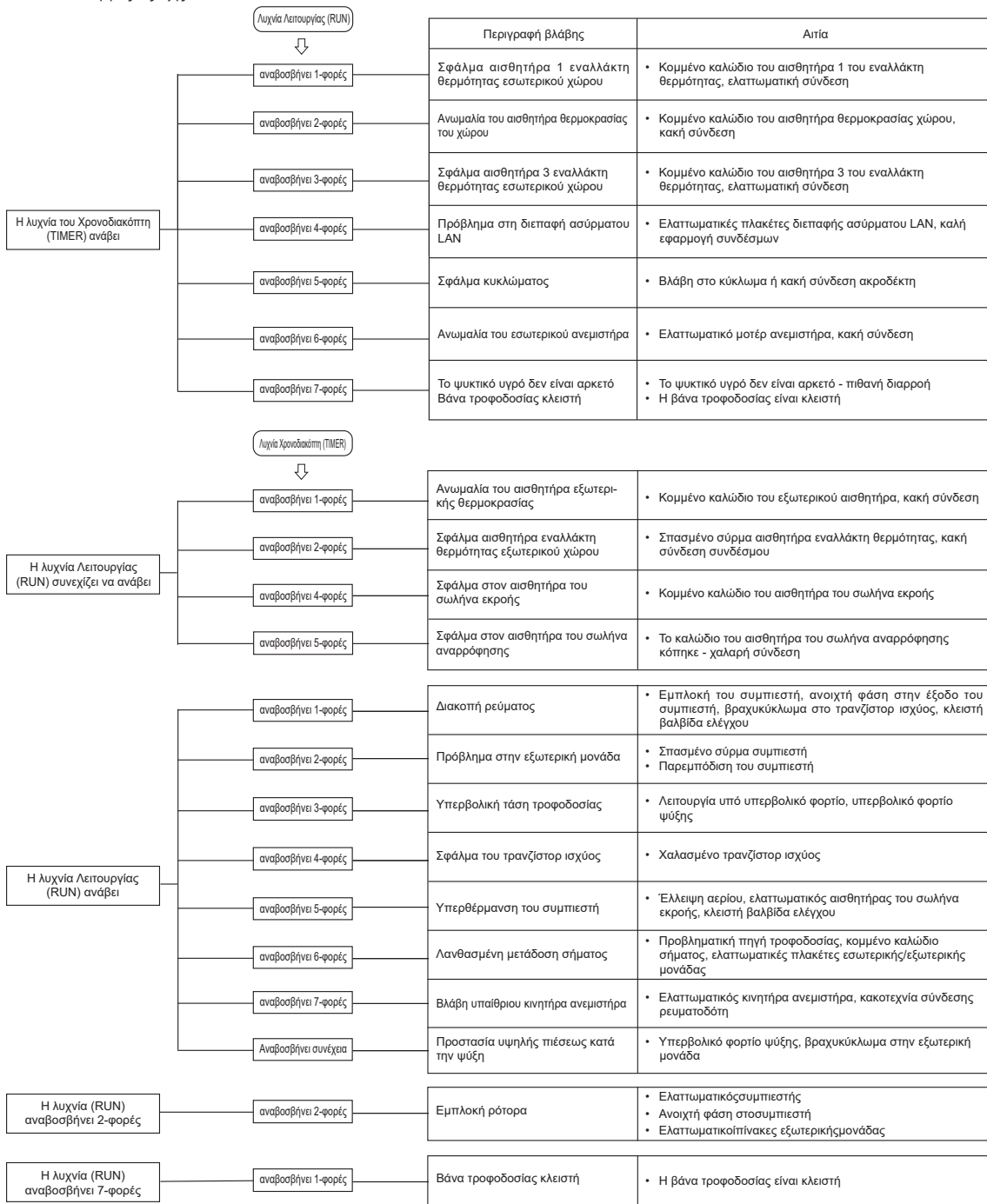

EU DECLARATION OF CONFORMITY

MITSUBISHI HEAVY INDUSTRIES THERMAL SYSTEMS, LTD.
2-3, Marunouchi 3-chome, Chiyoda-ku, Tokyo, 100-8332, Japan

declare under our sole responsibility that the apparatus referred to in this declaration conforms with the following directives.

Description of apparatus: Split Type Air Conditioner
Model name:

Conformity model list

[Indoor Unit]	
Category	Model
SRK Series	SRK15ZTL-W
	SRK20ZTL-W
	SRK25ZTL-W
	SRK35ZTL-W
	SRK50ZTL-W

[Outdoor Unit]

Category	Model
SRC Series	SRC15ZTL-W
	SRC20ZTL-W
	SRC25ZTL-W
	SRC35ZTL-W
	SRC50ZTL-W

UK DECLARATION OF CONFORMITY

MITSUBISHI HEAVY INDUSTRIES THERMAL SYSTEMS, LTD.
2-3, Marunouchi 3-chome, Chiyoda-ku, Tokyo, 100-8332, Japan

declare under our sole responsibility that the apparatus referred to in this declaration conforms with the following directives.

Description of apparatus: Split Type Air Conditioner
Model name:

Conformity model list

[Indoor Unit]	
Category	Model
SRK Series	SRK15ZTL-W
	SRK20ZTL-W
	SRK25ZTL-W
	SRK35ZTL-W
	SRK50ZTL-W

[Outdoor Unit]

Category	Model
SRC Series	SRC15ZTL-W
	SRC20ZTL-W
	SRC25ZTL-W
	SRC35ZTL-W
	SRC50ZTL-W

Relevant EU Directives :

Machinery 2006/42/EC

Applied Standards / Regulations :

EN 60335-1

EN 60335-2-40

Authorised Representative in the EU :

MHIAF SERVICES B.V.

Herikerbergweg 238, Luna Arena, 1101 CM Amsterdam, Netherlands

P.O.Box 23393 1100 DW Amsterdam, Netherlands

Relevant GB Directives :

Supply of Machinery Regulations S.I. 2008/1597

Applied Standards / Regulations :

EN 60335-1

EN 60335-2-40

Authorised Representative in the GB :

MITSUBISHI HEAVY INDUSTRIES AIR-CONDITIONING EUROPE, LTD.

5 The Square, Stockley Park, Uxbridge, Middlesex, UB11 1ET, United Kingdom





MITSUBISHI HEAVY INDUSTRIES THERMAL SYSTEMS, LTD.

2-3, Marunouchi 3-chome, Chiyoda-ku, Tokyo, 100-8332, Japan
<http://www.mhi-mth.co.jp/en/>

MITSUBISHI HEAVY INDUSTRIES AIR-CONDITIONING EUROPE, LTD.

5 The Square, Stockley Park, Uxbridge, Middlesex, UB11 1ET, United Kingdom
Tel : +44-333-207-4072
Fax: +44-333-207-4089
<http://www.mhiae.com/>

MHIAE SERVICES B.V.

(Wholly-owned subsidiary of MITSUBISHI HEAVY INDUSTRIES AIR-CONDITIONING EUROPE, LTD.)
Herikerbergweg 238, Luna Arena, 1101 CM Amsterdam, Netherlands
P.O.Box 23393 1100 DW Amsterdam, Netherlands
Tel : +31-20-406-4535
<http://www.mhiaeervices.com/>

MITSUBISHI HEAVY INDUSTRIES AIR-CONDITIONERS AUSTRALIA, PTY. LTD.

Block E, 391 Park Road, Regents Park, NSW, 2143 PO BOX 3167, Regents Park, NSW, 2143
Tel : +61-2-8774-7500
Fax: +61-2-8774-7501
<https://www.mhial.com.au/>